

# **CHAMPION®**

*Power & force*

**РУКОВОДСТВО ПО ЭКСПЛУАТАЦИИ  
НОЖНИЦЫ САДОВЫЕ  
С БЕНЗИНОВЫМ ДВИГАТЕЛЕМ  
HT625R, HT726R**

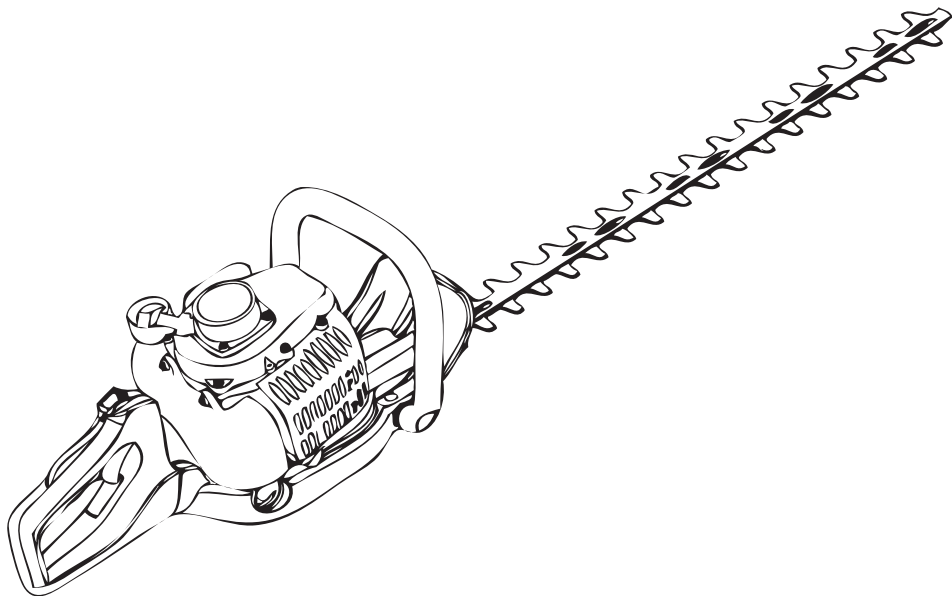

**RU** РУССКИЙ

**EAC**

## СОДЕРЖАНИЕ

1.	ТЕХНИЧЕСКИЕ ХАРАКТЕРИСТИКИ.....	3
2.	ВВЕДЕНИЕ.....	4
3.	ЗНАКИ БЕЗОПАСНОСТИ, УПРАВЛЕНИЯ И ИНФОРМАЦИИ.....	5
4.	ИСПОЛЬЗОВАНИЕ ПО НАЗНАЧЕНИЮ.....	6
5.	ОБЩИЕ ПРАВИЛА ТЕХНИКИ БЕЗОПАСНОСТИ.....	7
6.	ТРЕБОВАНИЯ ТЕХНИКИ БЕЗОПАСНОСТИ ВО ВРЕМЯ ЭКСПЛУАТАЦИИ.....	9
7.	ОСНОВНЫЕ УЗЛЫ И ОРГАНЫ УПРАВЛЕНИЯ.....	11
8.	СБОРКА.....	12
	КОМПЛЕКТНОСТЬ.....	12
9.	ПОДГОТОВКА К РАБОТЕ И ЭКСПЛУАТАЦИЯ.....	13
	ПОДГОТОВКА К РАБОТЕ.....	13
	ТОПЛИВНАЯ СМЕСЬ.....	13
	ЗАПРАВКА ТОПЛИВНОГО БАКА.....	14
	ЗАПУСК ДВИГАТЕЛЯ.....	14
	ОСТАНОВКА ДВИГАТЕЛЯ.....	15
	РЕЖИМ РАБОТЫ ДВИГАТЕЛЯ.....	15
	ОБКАТКА ДВИГАТЕЛЯ.....	15
	ПРАВИЛА РАБОТЫ С НОЖНИЦАМИ.....	16
	ИСПОЛЬЗОВАНИЕ ПОВОРОТНОЙ РУКОЯТКИ.....	17
10.	ТЕХНИЧЕСКОЕ ОБСЛУЖИВАНИЕ.....	19
	ВИДЫ РАБОТ И СРОКИ ТЕХНИЧЕСКОГО ОБСЛУЖИВАНИЯ.....	19
	ОБСЛУЖИВАНИЕ ВОЗДУШНОГО ФИЛЬТРА.....	22
	ОБСЛУЖИВАНИЕ ТОПЛИВНОГО ФИЛЬТРА.....	22
	ОБСЛУЖИВАНИЕ СВЕЧИ ЗАЖИГАНИЯ.....	23
	ОБСЛУЖИВАНИЕ НОЖЕЙ.....	23
11.	ХРАНЕНИЕ, ТРАНСПОРТИРОВАНИЕ, РЕАЛИЗАЦИЯ И УТИЛИЗАЦИЯ.....	26
12.	ПОИСК И УСТРАНЕНИЕ НЕИСПРАВНОСТЕЙ.....	28
	ДЛЯ ЗАМЕТОК.....	30

# 1. ТЕХНИЧЕСКИЕ ХАРАКТЕРИСТИКИ

Характеристики	Модель	
	HT625R	HT726R
Длина ножей, мм	600	720
Поворотная рукоятка	есть	есть
Тип двигателя	2-тактный с воздушным охлаждением	
Рабочий объем двигателя, см <sup>3</sup>	25,4	
Мощность двигателя при 7500 об/мин, кВт	0,75	
Обороты холостого хода, об/мин	3000	
Зажигание	CDI	
Свеча зажигания	RCJ6Y	
Запуск двигателя	Ручной стартер	
Вес (с пустым баком), кг	5,4	5,6
Объем топливного бака, л	0,65	
Емкость смазки редуктора, г	80	
Уровень мощности звука, дБа	108	
Уровень звукового давления, дБа	89	95
Уровень вибрации, передняя/задняя рукоятка, м/с <sup>2</sup>	6,3	6,8

*Технические характеристики могут быть изменены без предварительного уведомления*

## 2. ВВЕДЕНИЕ

### Уважаемый пользователь!

Благодарим за покупку продукции CHAMPION. В данном руководстве приведены правила эксплуатации садовых ножниц с бензиновым двигателем CHAMPION. Перед началом работ внимательно прочтите руководство. Эксплуатируйте устройство в соответствии с правилами и с учетом требований безопасности, а также руководствуясь здравым смыслом. Сохраните руководство, при необходимости Вы всегда можете обратиться к нему.

Продукция CHAMPION отличается высокой мощностью и производительностью, продуманным дизайном и эргономичной конструкцией, обеспечивающей удобство её использования. Линейка техники CHAMPION регулярно расширяется новыми устройствами, которые постоянно совершенствуются.















Производитель оставляет за собой право без предварительного уведомления вносить изменения в комплектность, конструкцию отдельных узлов и деталей, не ухудшающие качество устройства. В связи с этим происходят изменения в технических характеристиках, и содержание руководства может не полностью соответствовать приобретенному устройству. Имейте это в виду, изучая руководство по эксплуатации\*.

*Внешний вид продукции может отличаться от изображения на титульном листе руководства по эксплуатации.*

(\*) С последней версией руководства по эксплуатации можно ознакомиться на сайте [www.championtool.ru](http://www.championtool.ru)

### 3. ЗНАКИ БЕЗОПАСНОСТИ, УПРАВЛЕНИЯ И ИНФОРМАЦИИ

Знаки безопасности, управления и информации размещены на устройстве в виде наклеек, либо нанесены рельефно на корпусе.

	Не трогать руками		Предупреждение! Осторожно! Внимание!
	Не подставляйте во время работы руки или ноги под нож. Опасность получения тяжелой травмы		Посторонние люди, дети и животные должны находиться на безопасном расстоянии вне рабочей зоны. Запрещается находиться ближе 15 м от работающего устройства
	Осторожно! Горячие поверхности		Носите прочную обувь на не скользкой подошве. Запрещается работать босиком или в обуви с открытым верхом
	Пожароопасно! Легковоспламеняющиеся вещества		Работайте в защитных перчатках
	При работе надевайте защитные очки, наушники, надевайте защитную каску, если есть опасность падения предметов и ушиба головы		Снимайте колпачок высоковольтного провода со свечи зажигания при проведении ремонта или технического обслуживания
	Прочтите руководство по эксплуатации перед началом работы		Не прикасайтесь к глушителю, пока он горячий
	Выхлопные газы содержат угарный газ (СО), опасный для вашего здоровья. Запрещается эксплуатация в закрытых помещениях без хорошей вентиляции.		Убедитесь в отсутствии утечки топлива. Запрещается заправка топливного бака при работающем двигателе.

## РАСШИФРОВКА СЕРИЙНОГО НОМЕРА

ХХААВВССССС

ХХ - Код производителя  
 АА - Номер модели  
 ВВ - Год производства  
 ССССС - Уникальный номер модели

## 4. ИСПОЛЬЗОВАНИЕ ПО НАЗНАЧЕНИЮ

Ножницы садовые (далее по тексту ножницы или устройство) предназначены для непрофессионального использования. Ножницы предназначены исключительно для стрижки кустарников и живых изгородей. Любое иное использование ножниц является недопустимым. Изготовитель (поставщик) не несет ответственности за какие-либо травмы и/или ущерб, являющиеся следствием применения ножниц не по назначению. Риск получения таких травм или причинения ущерба лежит на пользователе. Надлежащее использование ножниц предусматривает строгое соблюдение всех требований Руководства по эксплуатации.



Устройство сконструировано таким образом, что оно безопасно и надежно, если эксплуатируется в соответствии с Руководством. Прежде чем приступить к эксплуатации устройства прочтите и усвойте Руководство по эксплуатации. Если Вы этого не сделаете, результатом может явиться травма или повреждение устройства.



### ВНИМАНИЕ!

Использование устройства в любых других целях, не предусмотренных настоящим руководством, является нарушением условий безопасной эксплуатации и прекращает действие гарантийных обязательств поставщика. Производитель и поставщик не несут ответственности за повреждения, возникшие вследствие использования устройства не по назначению. Выход из строя устройства при использовании не по назначению не является гарантийным случаем.



### ВНИМАНИЕ!

Используйте для ремонта и обслуживания расходные материалы, рекомендованные заводом-изготовителем и оригинальные запасные части. Использование не рекомендованных расходных материалов, не оригинальных запчастей лишает Вас права на гарантийное обслуживание устройства.

## 5. ОБЩИЕ ПРАВИЛА ТЕХНИКИ БЕЗОПАСНОСТИ

Внимательно прочтите данное руководство. Ознакомьтесь с устройством прежде, чем приступать к эксплуатации. Ознакомьтесь с работой органов управления. Знайте, что делать в экстренных ситуациях. Обратите особое внимание на информацию, которой предшествуют следующие заголовки:



### **ПРЕДУПРЕЖДЕНИЕ!**

*Невыполнение требования руководства приведет к смертельному исходу или получению серьезных травм.*



### **ОСТОРОЖНО!**

*Невыполнение требования руководства приведет к получению травм средней тяжести.*



### **ВНИМАНИЕ!**

*Невыполнение требования руководства приведет к повреждению устройства.*



### **ПРИМЕЧАНИЕ!**

*Указывает на информацию, которая будет полезна при эксплуатации устройства.*

1. Прежде чем начать работу в первый раз, получите инструктаж продавца или специалиста, как следует правильно обращаться с устройством, при необходимости пройдите курс обучения.
2. Несовершеннолетние лица к работе с устройством не допускаются, за исключением лиц старше 16 лет, проходящих обучение под надзором.
3. Эксплуатируйте устройство в хорошем физическом и психическом состоянии. Не пользуйтесь устройством в болезненном или утомленном состоянии, или под воздействием каких-либо веществ, медицинских препаратов, способных оказать влияние на физическое и психическое состояние.



### **ПРЕДУПРЕЖДЕНИЕ!**

*Не работайте с устройством в состоянии алкогольного или наркотического опьянения, или после употребления сильнодействующих лекарств.*

4. Работайте только в дневное время или при хорошем искусственном освещении.
5. Устройство разрешается передавать или давать во временное пользование (напрокат) только тем лицам, которые хорошо знакомы с данной моделью и обучены обращаться с ней. При этом обязательно должно прилагаться руководство по эксплуатации.
6. Не начинайте работать, не подготовив рабочую зону и не определив беспрепятственный путь на случай эвакуации.
7. Не рекомендуется работать устройством в одиночку. Позаботьтесь о том, чтобы во время работы на расстоянии слышимости кто-то находился, на случай если Вам понадобится помощь.



### **ПРЕДУПРЕЖДЕНИЕ!**

*При неблагоприятной погоде (дождь, снег, лед, ветер, град) рекомендуется отложить проведение работ – существует повышенная опасность несчастного случая!*

8. Посторонние люди, дети и животные должны находиться на безопасном расстоянии вне рабочей зоны. Запрещается находиться ближе 15 м от работающего устройства.
9. Проверяйте устройство перед работой, чтобы убедиться, что все рукоятки, крепления и предохранительные приспособления находятся на месте и в исправном состоянии.
10. Храните устройство в закрытом ме-

- сте, недоступном для детей.
11. Работайте в плотно облегающей одежде. Не носите широкую одежду и украшения, так как они могут попасть в движущиеся части устройства.
  12. Наденьте прочные защитные перчатки. Перчатки снижают передачу вибрации на Ваши руки. Продолжительное воздействие вибрации может вызвать онемение пальцев и другие болезни.
  13. Носите прочную обувь на нескользящей подошве для большей устойчивости. Не работайте с устройством босиком или в открытой обуви.
  14. Всегда используйте защитные очки при работе.
  15. Во избежание повреждения органов слуха рекомендуется во время работы с устройством использовать защитные наушники.
  16. Не вносите изменения в конструкцию устройства. Производитель и поставщик снимают с себя ответственность за возникшие в результате этого последствия (травмы и повреждения устройства).
  17. Всегда руководствуйтесь здравым смыслом. Невозможно предусмотреть все ситуации, которые могут возникнуть перед Вами. Если Вы в какой-либо ситуации почувствовали себя неуверенно, обратитесь за советом к специалисту: дилеру, механику авторизованного сервисного центра, опытному пользователю.



## 6. ТРЕБОВАНИЯ ТЕХНИКИ БЕЗОПАСНОСТИ ВО ВРЕМЯ ЭКСПЛУАТАЦИИ

### 1. ПОЖАРНАЯ БЕЗОПАСНОСТЬ.

- 1.1 Топливо является легко воспламеняемым и взрывоопасным веществом. Не курите, не допускайте наличия искр и пламени в зоне хранения топлива и при заправке топливного бака. Перед заправкой и техническим обслуживанием заглушите двигатель и убедитесь в том, что он остыл.
- 1.2. Не запускайте двигатель при наличии запаха топлива.
- 1.3. Не работайте с устройством, если топливо было пролито во время заправки. Перед запуском тщательно протрите поверхности топливного бака и двигателя от случайно пролитого топлива.
- 1.4. Для очистки деталей используйте только невоспламеняющийся растворитель, не используйте бензин.

### 2. ЭЛЕКТРИЧЕСКАЯ БЕЗОПАСНОСТЬ.

Не запускайте двигатель, когда неисправность системы зажигания вызывает пробой и искрение.

### 3. ХИМИЧЕСКАЯ БЕЗОПАСНОСТЬ.

- 3.1. Избегайте контакта с топливом. Возможно раздражение кожных покровов, слизистой оболочки глаз, верхних дыхательных путей, или аллергические реакции при индивидуальной непереносимости. Частый контакт с топливом может привести к острым воспалениям и хроническим экземам.
- 3.2. Никогда не вдыхайте выхлопные газы. Выхлопные газы содержат

угарный газ, который не имеет цвета и запаха, и является очень ядовитым. Попадание угарного газа в органы дыхания может привести к потере сознания или к смерти.

- 3.3. Никогда не запускайте двигатель внутри помещения или в плохо проветриваемых местах.

### 4. ФИЗИЧЕСКАЯ БЕЗОПАСНОСТЬ (ТРАВМЫ).

- 4.1. Всегда твердо стойте на земле, не теряйте равновесия. Перед началом работы осмотритесь, нет ли на участке препятствий, о которые Вы можете споткнуться и упасть
- 4.2. Держите устройство двумя руками.
- 4.3. Следите, чтобы ноги/руки не располагались вблизи рабочих органов и вращающихся частей.
- 4.4. Всегда сохраняйте безопасную дистанцию относительно других людей, которые работают вместе с Вами.
- 4.5. Соблюдайте особую осторожность, когда Вы меняете направление движения.
- 4.6. Соблюдайте особую осторожность при выполнении работ в стесненных условиях (в ограниченном пространстве).
- 4.7. Не дотрагивайтесь до горячего глушителя и ребер цилиндра, так как это может привести к серьезным ожогам.
- 4.8. Заглушите двигатель перед перемещением устройства с одного места на другое.
- 4.9. Все работы по техническому обслуживанию и ремонту проводите при заглушенном двигателе.
- 4.10. Во избежание случайного запуска двигателя, перед выполнением ра-

бот по техническому обслуживанию снимите колпачок высоковольтного провода со свечи зажигания.

- 4.11. При работах на высоте всегда используйте подъемную платформу. Запрещается работать на лестнице, на дереве, в неустойчивом положении, на высоте выше уровня плеча, одной рукой.

## 5. ТЕХНИЧЕСКАЯ БЕЗОПАСНОСТЬ (УСТРОЙСТВО).

- 5.1. Не работайте с устройством, если ребра цилиндра и глушитель загрязнены.
- 5.2. Перед запуском двигателя следите за тем, чтобы рабочие органы устройства не соприкасались с посторонними предметами.

## 6. ЭКОЛОГИЧЕСКАЯ БЕЗОПАСНОСТЬ.

Помните о необходимости охраны окружающей среды и экологии. Прежде чем слить какие-либо жидкости, выясните правильный способ их утилизации. Соблюдайте правила охраны окружающей среды при утилизации моторного масла, топлива, фильтров.



### **ВНИМАНИЕ!**

*Пользователь несет персональную ответственность за возможный вред здоровью и имуществу третьих лиц в случае неправильного использования устройства или использования его не по назначению.*

## 7. ОСНОВНЫЕ УЗЛЫ И ОРГАНЫ УПРАВЛЕНИЯ

Основные узлы и органы управления представлены на Рис.1.



Рис. 1 Основные узлы и органы управления

- |                                      |  |
|--------------------------------------|--|
| 1. Ножи                              | 10. Выключатель зажигания                    |
| 2. Щиток защитный                    | 11. Крышка амортизатора                      |
| 3. Рукоятка передняя                 | 12. Глушитель                                |
| 4. Ручка стартера                    | 13. Ручной топливный насос                   |
| 5. Крышка топливного бака            | 14. Винт крепления крышки воздушного фильтра |
| 6. Фиксатор поворота задней рукоятки | 15. Рычаг управления воздушной заслонкой     |
| 7. Курок газа                        | 16. Корпус редуктора                         |
| 8. Рукоятка задняя                   | 17. Пресс-масленка                           |
| 9. Рычаг блокировки курка газа       |  |

## ПРИНЦИП ДЕЙСТВИЯ

Садовые ножницы относятся к механизмам, приводимым в действие двухтактным бензиновым двигателем. Вращение вала двигателя передается через сцепление центробежного типа на ре-

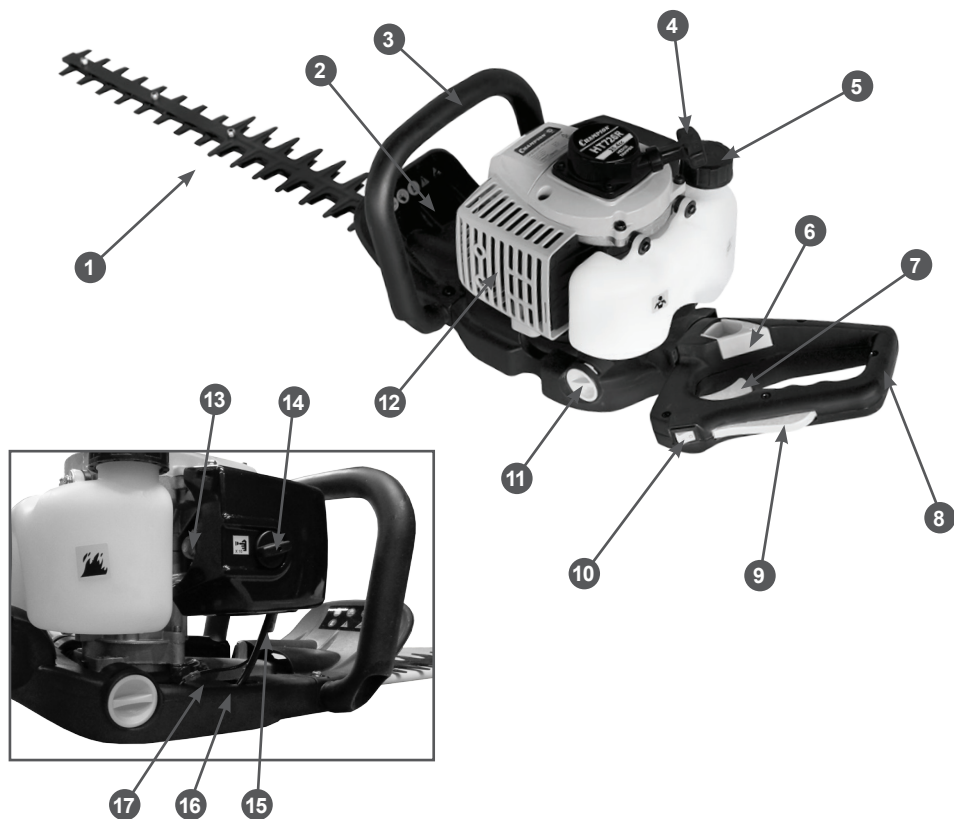
дуктор специальной конструкции, который преобразует вращение вала в возвратно-поступательное движение ножей.

## 8. СБОРКА

### КОМПЛЕКТНОСТЬ

Комплектность устройства приведена в Таблице 1.

Таблица 1. Комплектность устройства

Наименование	Модель	
	HT625R	HT726R
Ножницы	1 шт.	1 шт.
Руководство по эксплуатации	1 шт.	1 шт.
Ключ комбинированный	1 шт.	1 шт.
Емкость для приготовления топливной смеси	1 шт.	1 шт.
Чехол защитный*	1 шт.	1 шт.

\*- установлен на ножницы



### ВНИМАНИЕ!

Производитель оставляет за собой право без предварительного уведомления вносить изменения в комплектность.

## 9. ПОДГОТОВКА К РАБОТЕ И ЭКСПЛУАТАЦИЯ

### ПОДГОТОВКА К РАБОТЕ

Перед началом работы ножницами необходимо провести ряд подготовительных мероприятий:

Осмотреть и подготовить место работы:

1. Убрать посторонние предметы (камни, палки, провода и т. п.), которые могут помешать движению оператора.
2. Определить последовательность действий в процессе работы (какие поверхности, в каком порядке и на какую глубину будут обрабатываться).
3. Спилить толстые сучья, которые могут помешать обрезке, обычной пилой.
4. Установить при необходимости ограждение и предупреждающие таблички.

Проверить и подготовить к работе ножницы:

1. Приготовить топливную смесь.
2. Провести внешний осмотр, проверить надежность элементов крепления, исправность органов управления, состояние режущих ножей.

Подготовить и проверить индивидуальные средства защиты органов зрения и слуха, защитные перчатки, обувь и рабочую одежду.

### ТОПЛИВНАЯ СМЕСЬ

Для приготовления топливной смеси используйте неэтилированный бензин с октановым числом 92 и моторное масло для двухтактных двигателей с воздушным охлаждением в пропорции, рекомендованной производителями масла.

Рекомендуется использовать моторное масло Champion для двухтактных двигателей с воздушным охлаждением, которое имеет классификацию API TSC-3 или JASO FD, либо аналогичные масла других производителей.



### ВНИМАНИЕ!

*Для приготовления топливной смеси запрещается использовать моторное масло, предназначенное для двигателей с водяным охлаждением, масло для двухтактных двигателей, имеющих низкие максимальные обороты, масло для четырехтактных двигателей.*

Для определения пропорций приготовления топливной смеси используйте Таблицу 2.

**Таблица 2. Определение пропорций приготовления топливной смеси**

БЕНЗИН	МАСЛО	СООТНОШЕНИЕ
1 литр	20 мл	50:1
5 литров	100 мл	50:1
10 литров	200 мл	50:1



### ВНИМАНИЕ!

*Для приготовления и хранения топливной смеси используйте специальные емкости для бензина. Запрещается использовать емкости из пищевого пластика. Запрещается приготавливать топливную смесь непосредственно в топливном баке.*



### ВНИМАНИЕ!

*Проводите все работы с топливом только на открытом воздухе, или в хорошо проветриваемом помещении, вдали от источников возмозного воспламенения. Не запускайте двигатель, если топливо пролито. Протрите топливный бак от остатков пролитой смеси сухой чистой ветошью или дождитесь её полного высыхания.*

1. Вылейте в емкость половину приготовленного для работы бензина.
2. Добавьте необходимое количество рекомендованного моторного масла.
3. Плотно закрутите крышку емкости и тщательно взболтайте топливную смесь.

- Медленно открутите крышку емкости для того, чтобы выпустить воздух, после чего долейте оставшийся бензин.
- Плотно закрутите крышку емкости и вновь тщательно взболтайте топливную смесь.



### ВНИМАНИЕ!

Перед каждой заправкой тщательно взболтайте смесь в емкости.

## ЗАПРАВКА ТОПЛИВНОГО БАКА

- Перед заправкой топливного бака остановите двигатель и дайте ему полностью остыть.
- Заполняйте топливный бак на открытом воздухе, или в хорошо проветриваемом помещении, вдали от источников возможного воспламенения.
- Очистите от грязи поверхность рядом с крышкой топливного бака.
- Медленно открутите крышку топливного бака.
- Аккуратно залейте топливную смесь из емкости.
- Не заполняйте топливный бак полностью, должно оставаться пространство для теплового расширения топлива.
- Плотно закрутите крышку топливного бака руками. Перед запуском насухо протрите топливный бак снаружи от остатков пролитого топлива.



### ВНИМАНИЕ!

Готовую к работе топливную смесь рекомендуется использовать в течение 30 дней. При длительном хранении топливная смесь окисляется, становится неоднородной и непригодной к применению.



### ВНИМАНИЕ!

Для приготовления топливной смеси используйте свежий качественный бензин. Тщательно выдерживайте соотношение бензин

и масла. Никогда не заливайте чистый бензин для заправки топливного бака Вашего устройства.



### ВНИМАНИЕ!

Выход из строя двигателя в результате использования не допустимого стандартами качества топлива, работа на чистом бензине, работа на старой топливной смеси либо на смеси с неправильным соотношением бензина и масла, применение не рекомендованного или некачественного масла не является гарантийным случаем.

## ЗАПУСК ДВИГАТЕЛЯ

### Запуск холодного двигателя

- Установите ножницы на ровную горизонтальную поверхность.
- Заполните топливный бак свежей топливной смесью.
- Закройте воздушную заслонку карбюратора. Для этого рычаг управления воздушной заслонкой установите в положение «ЗАКРЫТО» (Рис. 2).



Рис. 2 Рычаг управления воздушной заслонкой и ручной топливный насос

- Рычаг управления воздушной заслонкой
- Ручной топливный насос

- Нажмите на ручной топливный насос 2 (Рис. 2) 5-10 раз до появления в насосе топлива и возникновения сопротивления при нажатии.
- Установите выключатель зажигания 10 (Рис. 1) в положение «I» (включено).
- Выберите свободный ход шнура стартера (Рис. 3). Для этого потяните за ручку стартера до тех пор, пока не почувствуете сопротивление, затем

сильно, но плавно потяните за ручку стартера. Повторите до первой вспышки топлива в двигателе. Двигатель при этом не запускается, а сразу глохнет.

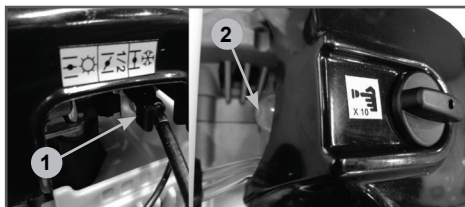
7. После первой вспышки откройте воздушную заслонку, для этого нажмите на рычаг управления воздушной заслонкой и верните его в исходное положение.
8. Не забывая выбрать свободный ход шнура стартера, сильно, но плавно потяните за ручку стартера 1-2 раза. Двигатель должен завестись.
9. Нажмите и отпустите курок газа (Рис. 3), при этом рычаг управления автоматически прикроет дроссельную заслонку, а двигатель перейдет в режим холостого хода.



Рис. 3 Запуск двигателя



### ВНИМАНИЕ!

Всегда при запуске выбирайте свободный ход шнура стартера. Не вытягивайте при запуске шнур стартера до упора. Не отпускайте ручку стартера, когда она находится в верхнем положении. Невыполнение этих требований при запуске может привести к поломке деталей стартера. Выход стартера из строя в этом случае не будет являться гарантийным случаем.

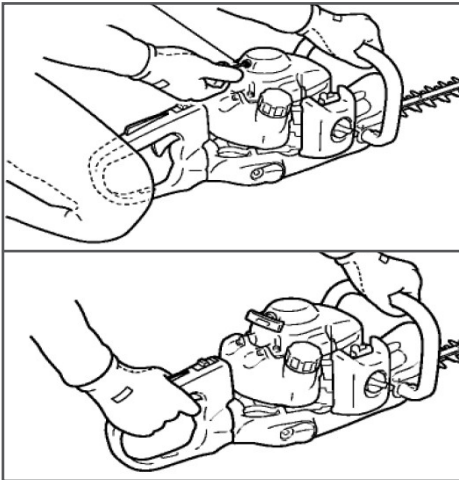

### ВНИМАНИЕ!

Никогда не пытайтесь запустить двигатель, если ножи направлены в вашу сторону (Рис. 4).



Рис. 4 Неправильное положение оператора при запуске двигателя

### Запуск теплого двигателя

При запуске теплого двигателя не закрывайте воздушную заслонку. В остальном, процедура запуска такая же, как при запуске холодного двигателя.

### ОСТАНОВКА ДВИГАТЕЛЯ

1. Отпустите курок газа и дайте двигателю поработать на холостом ходу.
2. Установите выключатель зажигания в положение «0» (выключено).



### ПРЕДУПРЕЖДЕНИЕ!

Если двигатель не останавливается, переведите рычаг воздушной заслонки в положение «ЗАКРЫТО». Двигатель должен заглохнуть.

### РЕЖИМ РАБОТЫ ДВИГАТЕЛЯ

Все работы ножницами следует производить на максимальных оборотах двигателя. Используйте циклический режим работы: 1 минута работа на максимальных оборотах, затем 5-10 секунд работа двигателя на оборотах холостого хода.

### ОБКАТКА ДВИГАТЕЛЯ

В течение выработки 6-8 топливных баков происходит приработка деталей друг

к другу. Поэтому на этот период не перегружайте двигатель длительной непрерывной работой на максимальных оборотах коленчатого вала.



### ВНИМАНИЕ!

*Не обкатывайте и не оставляйте работать двигатель длительное время на холостых оборотах.*

## ПРАВИЛА РАБОТЫ НОЖНИЦАМИ



### ПРИМЕЧАНИЕ!

*Данное устройство предназначено для обрезки кустарников и живых изгородей с диаметром веток до 12 мм.*

Обрезка живых изгородей необходима для усиления роста боковых побегов, увеличения густоты кроны, для получения ровного профиля живой изгороди. Обрезку изгороди осуществляют ежегодно, обычно ранней весной или поздней осенью в первые годы ее роста. Для многолетних посадок допустимо число обрезок увеличить до 2-3-х, в зависимости от скорости роста растений.

Повторные обрезки могут предприниматься выборочно при потере четкости линий изгороди, за счет отрастания новых побегов. Глубина обрезки увеличивается по мере увеличения прироста и возраста изгороди. В зависимости от растений она может составлять 1/3-2/3 средней длины побегов. По достижении требуемой высоты верхушечную обрезку проводят постоянно на одном и том же уровне, удаляя все побеги.

При недостаточной глубине обрезки высокая живая изгородь через несколько лет приобретает непривлекательный вид и обвисает, поэтому изгороди следует обрезать максимально близко к прошлогодней обрезке. Это сохранит их форму и плотность, а также предотвратит поломку растений после сильных снегопадов.

Молодые побеги лучше всего обрезать косящими движениями (Рис. 5).



Рис. 5 Движения ножницами при обрезке



Наклоните ножницы таким образом, чтобы режущие ножи находились под наибольшим углом к кустарнику или живой изгороди и приступайте к обрезке.

Старый, более толстый кустарник режьте пилящими движениями. Бока кустарника обрезайте так, чтобы получалась конусообразная форма.

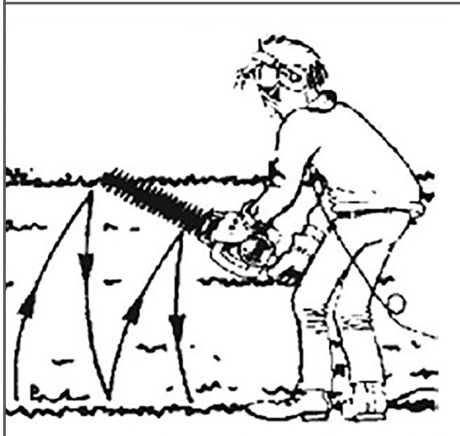
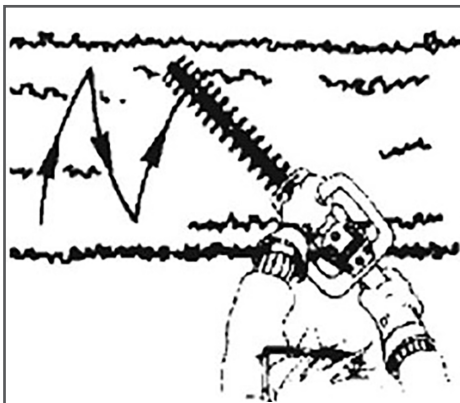
Для выравнивания кустарника по высоте натяните направляющую веревку и производите обрезку непосредственно над этой линией.

Используйте шаблоны для формирования крон в виде сложных пространственных фигур.

Попрактикуйтесь немного с небольшой глубиной обрезки на молодых побегах. Выполните несколько резов под различными углами. Если ножи заклинило, остановите двигатель, отсоедините колпачок высоковольтного провода зажигания и очистите ножи.

Работая с ножницами, займите удобное устойчивое положение.

Если ножи наткнулись на посторонний предмет или по иной причине не двигаются правильно, немедленно остановите двигатель и проверьте состояние ножей.

Не работайте с инструментом, если режущий механизм сломан или сильно затуплен.

Если несколько операторов одновременно работают с устройствами для обрезки живых изгородей, они должны находиться на безопасном расстоянии друг от друга.

## ИСПОЛЬЗОВАНИЕ ПОВОРОТНОЙ РУКОЯТКИ

Для удобства выполнения работы, заднюю рукоятку садовых ножниц можно поворачивать на 45 и 90 градусов влево или вправо относительно плоскости движения ножей (Рис. 6).



Рис. 6 Положения задней рукоятки



### ПРЕДУПРЕЖДЕНИЕ!

*Всегда перед изменением положения рукоятки глушите двигатель ножниц.*

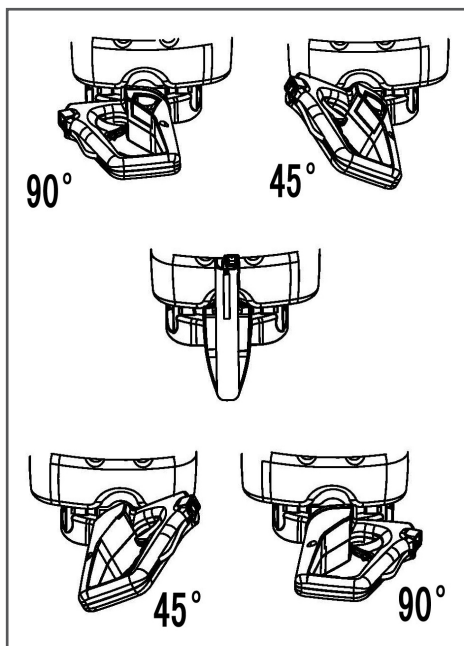

### ПРЕДУПРЕЖДЕНИЕ!

*Не используйте ножницы, пока поворотная рукоятка надежно не зафиксирована.*



### ПРЕДУПРЕЖДЕНИЕ!

*При работе положение двигателя и режущих лезвий может быть любым, НО ПОЛОЖЕНИЕ ЗАДНЕЙ РУКОЯТКИ ДОЛЖНО БЫТЬ ТОЛЬКО ВЕРТИКАЛЬНЫМ (Рис. 7).*



Рис. 7 Положение режущих ножей и задней рукоятки

## 10. ТЕХНИЧЕСКОЕ ОБСЛУЖИВАНИЕ

### ВИДЫ РАБОТ И СРОКИ ТЕХНИЧЕСКОГО ОБСЛУЖИВАНИЯ

Для поддержания высокой эффективности работы устройства необходимо периодически проверять его техническое состояние и выполнять необходимые регулировки. Периодичность технического обслуживания и виды выполняемых работ приведены в Таблице 3 «Виды работ и сроки технического обслуживания».

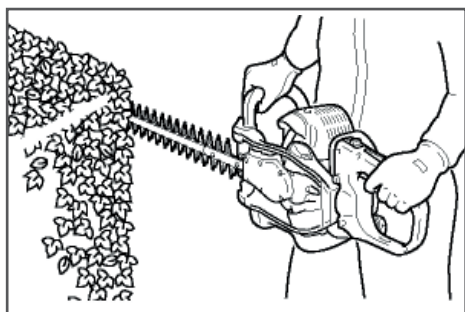
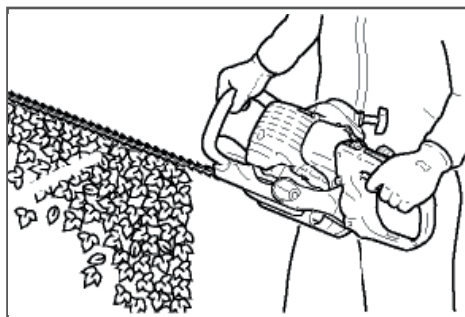
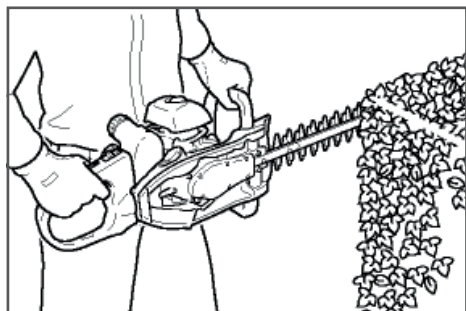
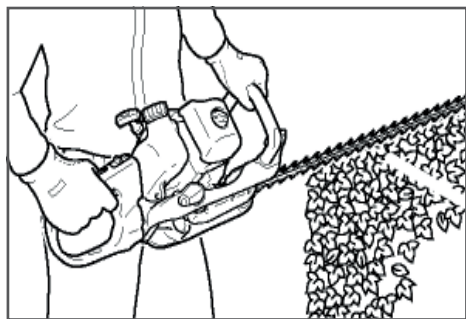
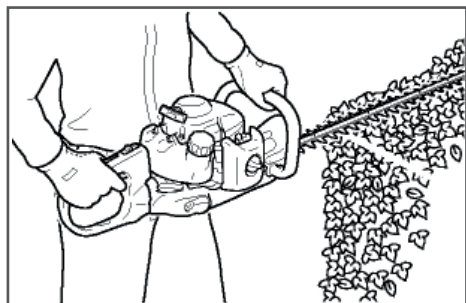

#### **ПРЕДУПРЕЖДЕНИЕ!**

Заглушите двигатель и дайте ему остыть перед тем, как выполнять какие-либо работы по техническому обслуживанию. Несвоевременное техническое обслуживание или не устранение проблемы перед работой, может стать причиной поломки устройства. Выход из строя устройства по этой причине не является гарантийным случаем. Всегда выполняйте работы по техническому обслуживанию по графику, указанному в данном руководстве.



#### **ВНИМАНИЕ!**

Для выполнения технического обслуживания и ремонта используйте только оригинальные запасные части CHAMPION. Выход из строя устройства при использовании запасных частей, расходных материалов не соответствующих по качеству, а также при использовании не оригинальных запасных частей не является гарантийным случаем.



#### **ВНИМАНИЕ!**

График технического обслуживания (ТО) применим к нормальным рабочим условиям. Если Вы эксплуатируете устройство в экстремальных условиях, таких как: работа при высоких температурах, при сильной запыленности, необходимо сократить сроки ТО.



#### **ОСТОРОЖНО!**

Все работы по техническому обслуживанию выполняются в защитных перчатках на холодном двигателе.

ТАБЛИЦА 2. Виды работ и сроки технического обслуживания

Виды работ		Сроки работ						
Работа	Операции	Перед работой	Каждые 25 часов	Каждые 50 часов	Каждые 6 месяцев 100 часов	Каждый год или 300 часов	При повреждении	При необходимости
Контрольный осмотр		x					x	x
Техническое обслуживание двигателя								
Проверка крепежных деталей*	Проверить	x					x	x
	Затянуть	x					x	x
Проверка органов управления	Проверить	x						
	Заменить						x(2)	
Обслуживание воздушного фильтра*	Проверить	x						
	Очистить			x(1)				
	Заменить				x(1)			
Обслуживание топливного фильтра*	Проверить		x					
	Заменить					x		
Обслуживание топливного бака*	Очистить					x		
Обслуживание системы охлаждения двигателя	Очистить ребра цилиндра					x(2)		
Обслуживание карбюратора	Проверить					x(2)		
	Отрегулировать							x(2)
Обслуживание топливопровода	Проверить	x						
	Заменить						x(2)	

Виды работ		Сроки работ						
Работа	Операции	Перед работой	Каждые 25 часов	Каждые 50 часов	Каждые 6 месяцев 100 часов	Каждый год или 300 часов	При повреждении	При необходимости
Обслуживание свечи зажигания*	Проверить			x				
	Заменить				x			x
Обслуживание амортизаторов	Проверить	x						
	Заменить						x	x
Техническое обслуживание устройства								
Обслуживание редуктора*	Добавить смазку		x					x
Обслуживание ножей	Проверить	x						
	Очистить	После работы						
	Контроль зазора между ножами				x			x
	Смазать	Каждые 5 часов						
	Заточить							x(2)
	Заменить						x	x
Обслуживание направляющей ножей	Проверить				x			
	Заменить							x

\* - Данные запчасти и расходные материалы не подлежат замене по гарантии.

(1) Техническое обслуживание должно осуществляться более часто, при работе в пыльных условиях.

(2) Данный вид работ необходимо выполнять в авторизованном сервисном центре.

**ВНИМАНИЕ!**

Обороты двигателя отрегулированы на заводе-изготовителе для максимально эффективной работы ножиц. Регулировка карбюратора и оборотов двигателя должна выполняться только в авторизованном сервисном центре.

**ВНИМАНИЕ!**

Запрещается производить самостоятельную регулировку карбюратора и оборотов двигателя. Выход двигателя из строя из-за самостоятельной неправильно выполненной регулировки карбюратора и оборотов двигателя не будет являться гарантийным случаем.

**ОБСЛУЖИВАНИЕ ВОЗДУШНОГО ФИЛЬТРА**

Загрязнение воздушного фильтра может препятствовать поступлению воздуха для образования воздушно-топливной смеси. Для предотвращения неисправностей двигателя надо осуществлять регулярное обслуживание воздушного фильтра. При работе в условиях повышенной запыленности необходимо чаще обслуживать воздушный фильтр.

**ВНИМАНИЕ!**

Никогда не работайте ножицами без фильтрующего элемента, с грязным или поврежденным фильтрующим элементом. Пыль и грязь будут попадать в двигатель, что приведет к его поломке. Выход из строя карбюратора или двигателя при работе без фильтрующего элемента, с грязным или поврежденным фильтрующим элементом не является гарантийным случаем.

Для обслуживания воздушного фильтра:

1. Открутите винт 14 крепления крышки воздушного фильтра (Рис.1) и снимите ее.

2. Выньте фильтрующий элемент 2 (Рис.8) из корпуса воздушного фильтра 1, промойте его чистой, теплой мыльной водой и просушите.



Рис. 8 Обслуживание воздушного фильтра

1. Корпус воздушного фильтра
2. Элемент фильтрующий

**ВНИМАНИЕ!**

Сильнозагрязненный или поврежденный фильтрующий элемент необходимо заменить.

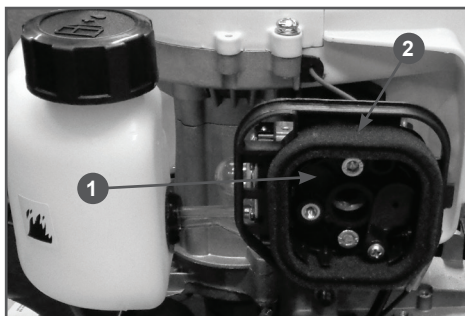
3. Установите фильтрующий элемент на место. Установите крышку воздушного фильтра.

**ОБСЛУЖИВАНИЕ ТОПЛИВНОГО ФИЛЬТРА**

Работа с грязным или поврежденным топливным фильтром приводит к засорению деталей топливной системы, потере мощности двигателя. Попадание грязи в карбюратор приводит к выходу его из строя.

**ВНИМАНИЕ!**

Выход из строя карбюратора или двигателя при работе без фильтра, с грязным или поврежденным топливным фильтром не является гарантийным случаем.

**ПРИМЕЧАНИЕ!**

Не вытягивайте топливный шланг полностью из бака. Достаточно вытянуть наружу часть шланга с фильтром.

Для проверки или замены топливного фильтра:

1. Открутите пробку топливного бака.
2. Согните кусок мягкого провода в виде небольшого крючка (Рис. 9).
3. Зацепите крючком топливный шланг с фильтром и вытяните через заливную горловину.
4. Отделите фильтр скручивающим движением.
5. Установите новый фильтр. Верните топливный шланг в бак. Убедитесь, что фильтр лежит на дне бака.
6. Установите крышку топливного бака.



Рис. 9 Обслуживание топливного фильтра



### ВНИМАНИЕ!

Топливный фильтр не подлежит очистке, только замене.

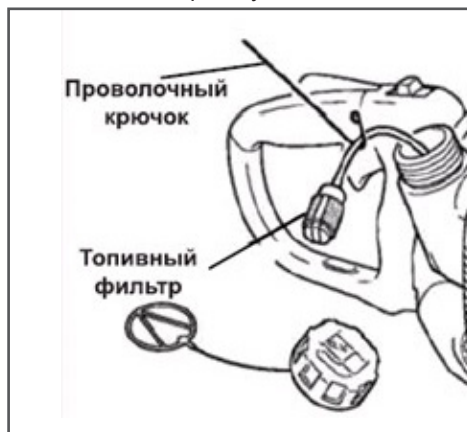
## ОБСЛУЖИВАНИЕ СВЕЧИ ЗАЖИГАНИЯ

Для эффективной работы двигателя, свеча зажигания должна быть исправной, не иметь сколов и трещин в изоляторе, иметь соответствующий зазор между электродами. Рекомендованная свеча зажигания RCJ6Y. Аналог свечи L7T.

Для обслуживания свечи зажигания:

1. Снимите колпачок высоковольтного провода и удалите грязь вокруг свечи зажигания.
2. Открутите свечу зажигания свечным ключом.

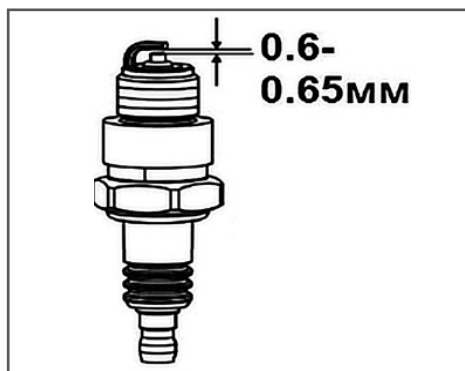

3. Проверьте свечу зажигания. Если электроды изношены или повреждена изоляция, замените свечу.
4. Измерьте зазор между электродами свечи зажигания специальным щупом. Зазор должен быть 0,6-0,65 мм (Рис. 10). При необходимости, произведите регулировку зазора.
5. Аккуратно закрутите свечу руками.
6. После того, как свеча зажигания установлена на место, затяните её свечным ключом.



### ВНИМАНИЕ!

Выход из строя двигателя при использовании для работы свечи зажигания, отличной по своим параметрам от рекомендованной, не является гарантийным случаем.

## ОБСЛУЖИВАНИЕ НОЖЕЙ

### Очистка

После каждого использования удаляйте смолистые отложения, если они есть, с ножей и направляющей с помощью смеси керосина и моторного масла в соотношении 1:1.

### Смазка

Каждые 5 часов работы наносите несколько капель масла на каждый паз болта крепления ножей (Рис. 11).



Рис. 11 Места смазки ножей

### Заточка

Для заточки лезвий ножей:

1. Снимите все гайки и болты крепления ножей.
2. Снимите ножи.
3. Зажмите ножи в тиски.
4. Отшлифуйте и заточите режущие ножи, как показано на Рис. 12.
5. Если направляющие ножей деформированы или сломаны, замените их новыми.
6. Проверьте зазоры посадки ножей. Для этого затяните болты ножа до упора ключом. Ослабьте болты на  $\frac{1}{4}$  -  $\frac{1}{2}$  оборота. Удерживая болты от проворачивания, затяните стопорные гайки другим ключом.
7. При правильной регулировке болтов зазор между ножами и плоскими шайбами должен составлять 0,25–0,50 мм, а плоская шайба под каждым болтом должна свободно проворачиваться.

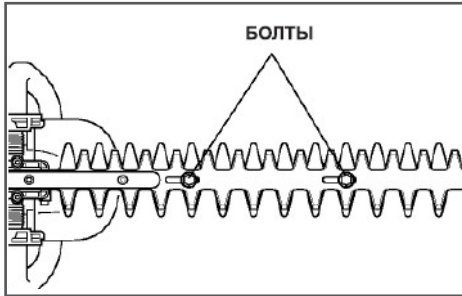

### ПРИМЕЧАНИЕ!

Надевайте перчатки для защиты рук от порезов об острые края лезвий.



### ПРИМЕЧАНИЕ!

Используйте для заточки шлифовальный круг, абразивную ленту или плоский шлифовальный напильник.



Рис. 12 Затачивание ножей  
(А): 6 мм радиус (В): 100° (прибл.) (С): 45°

### Обслуживание редуктора

Каждые 25 часов работы проводите смазку редуктора. Для этого:

1. Приготовьте шприц-пресс 2 (Рис. 13) и заправьте его смазкой CHAMPION EP-0 или смазкой Литол-24.
2. Удалите грязь с корпуса редуктора мягкой щеткой, пресс-масленку 1 (Рис. 13) протрите чистой ветошью.
3. Установите штуцер шприц-пресса на пресс-масленку и добавьте 15 г смазки.

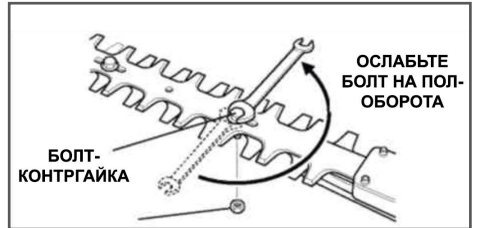
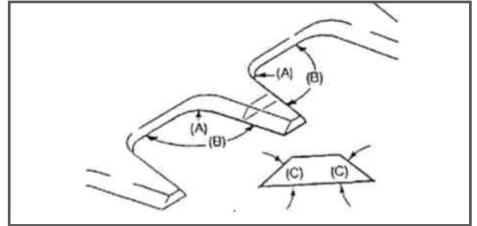

### ВНИМАНИЕ!

Не закачивать чрезмерное количество смазки. Слишком большое давление продавит смазку через уплотнения и приведет к их повреждению.



**ПРИМЕЧАНИЕ!**

При отсутствии шприц-пресса можно снять крышку редуктора и добавить смазку в редуктор непосредственно.



Рис. 13 Обслуживание редуктора

1. Пресс-масленка
2. Шприц-пресс

## 11. ХРАНЕНИЕ, ТРАНСПОРТИРОВАНИЕ, РЕАЛИЗАЦИЯ И УТИЛИЗАЦИЯ

### ХРАНЕНИЕ

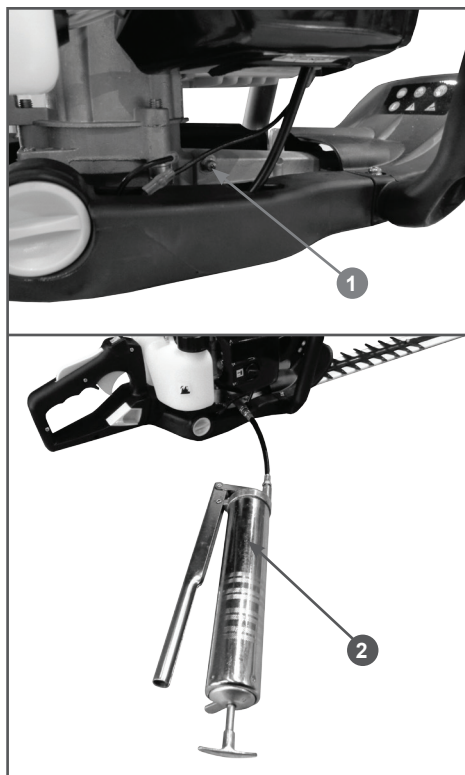
Устройство следует хранить в сухом, незапыленном помещении.

При хранении должна быть обеспечена защита устройства от атмосферных осадков.

Наличие в воздухе паров кислот, щелочей и других агрессивных примесей не допускается.

Устройство во время хранения должно быть недоступно для детей.

Если предполагается, что устройство не будет эксплуатироваться длительное время, то необходимо выполнить специальные мероприятия по консервации.



### ПРИМЕЧАНИЕ!

*Все работы по консервации проводятся на холодном двигателе.*

1. Слейте топливо из топливного бака.
2. Запустите двигатель для того, чтобы выработать остатки топливной смеси в карбюраторе.
3. Снимите колпачок высоковольтного провода со свечи зажигания. Открутите свечу зажигания и залейте в цилиндр двигателя примерно 5 мл чистого моторного масла. Затем закрутите свечу зажигания руками на место, но не устанавливайте на свечу зажигания колпачок высоковольтного провода. Несколько раз плавно потяните за шнур стартера для того, чтобы масло распределилось по цилиндру.
4. Затяните свечу зажигания свечным ключом и установите на свечу зажигания колпачок высоковольтного провода.
5. Очистите двигатель от загрязнений, обработайте все поврежденные места, и покройте участки, которые мо-

гут заржаветь, тонким слоем масла. Смажьте ножи и направляющую ножей при необходимости универсальной смазкой CHAMPION EP-0.

6. Накройте двигатель плотным материалом, который надежно защитит его от пыли.



### ВНИМАНИЕ!

*При длительном хранении топливная смесь окисляется, становится неоднородной и непригодной к применению. Гарантия не распространяется на повреждения топливной системы или двигателя, вызванные пренебрежительной подготовкой к хранению.*

### ВВОД В ЭКСПЛУАТАЦИЮ ПОСЛЕ ХРАНЕНИЯ

Подготовьте устройство к работе в соответствии с разделом ПОДГОТОВКА К РАБОТЕ И ЭКСПЛУАТАЦИЯ.

Перед запуском двигателя обязательно проведите предварительный осмотр.

Проверьте соединение движущихся частей, отсутствие поломок деталей, которые влияют на работу двигателя. Если двигатель имеет повреждения, устраните их перед эксплуатацией.

Для возобновления работы после длительного хранения:

1. Снимите колпачок свечи зажигания. Открутите свечу зажигания.
2. Несколько раз интенсивно дерните за ручку стартера, чтобы удалить лишнее масло из камеры сгорания.
3. Обслужите свечу или установите новую свечу зажигания. Закрутите свечу, и установите на свечу зажигания колпачок высоковольтного провода.

Если топливо было слито во время подготовки к хранению, заполните топлив-

ный бак свежеприготовленной топливной смесью.

Если вы храните канистру с бензином для приготовления топливной смеси, убедитесь, что она содержит свежий бензин.

Если цилиндр был покрыт маслом во время подготовки к хранению, двигатель после запуска может немного дымить. Это нормально.

## ТРАНСПОРТИРОВАНИЕ

Устройство можно транспортировать любым видом закрытого транспорта в упаковке производителя или без нее с сохранением изделия от механических повреждений, атмосферных осадков, воздействия химически активных веществ. Наличие в воздухе паров кислот, щелочей и других агрессивных примесей не допускается.

Транспортирование должно осуществляться с пустым топливным баком.

Во время погрузочно-разгрузочных работ устройство не должно подвергаться ударам, падениям и воздействию атмосферных осадков.

Условия транспортирования устройства при воздействии климатических факторов:

- температура окружающего воздуха от минус 40 до плюс 40°С;
- относительная влажность воздуха не более 80 % при 20°С.

Перемещение устройства с одного рабочего места на другое производится с помощью передней рукоятки с установленным защитным чехлом.

## РЕАЛИЗАЦИЯ

Реализация устройства осуществляется в соответствии с Федеральным законом «Об основах государственного регулирования торговой деятельности в Российской Федерации» от 28.12.2009 N 381-ФЗ, Правилами реализации товаров в предприятиях, а также иными подзаконными нормативными правовыми актами.

## УТИЛИЗАЦИЯ

Утилизация устройства должна производиться в соответствии с нормами законодательства РФ, в частности Федеральным законом N7-ФЗ от 10.01.2002 «Об охране окружающей среды».

Помните о необходимости охраны окружающей среды и экологии. Прежде чем слить какие-либо жидкости, выясните правильный способ их утилизации. Соблюдайте правила охраны окружающей среды при утилизации моторного масла, топливной смеси, фильтров.

# 12. ПОИСК И УСТРАНЕНИЕ НЕИСПРАВНОСТЕЙ

## НЕИСПРАВНОСТИ ДВИГАТЕЛЯ

<i>Возможная причина</i>	<i>Метод устранения</i>
<b>Двигатель не запускается</b>	
Неправильные действия при запуске двигателя	Действуйте в соответствии с разделом <b>Запуск двигателя</b>
Пустой топливный бак	Залейте топливо в топливный бак
Некачественное или старое топливо	Замените топливо
Выключатель зажигания находится в положении 0 (ВЫКЛ.)	Установите выключатель зажигания в положение I (ВКЛ.)
Воздушная заслонка карбюратора открыта	Закройте воздушную заслонку карбюратора
Неисправна свеча зажигания	Замените свечу зажигания
<b>Двигатель останавливается</b>	
Закончилось топливо	Залейте топливо в топливный бак
Засорен воздушный фильтр	Проведите техническое обслуживание
Неправильная работа карбюратора	Отрегулируйте или замените карбюратор*
Засорен топливный фильтр	Замените топливный фильтр
Неисправна свеча зажигания	Замените свечу зажигания
<b>Двигатель не развивает мощности</b>	
Рычаг управления воздушной заслонкой карбюратора не установлен в положение ОТКРЫТО	Установите рычаг управления воздушной заслонкой карбюратора в положение ОТКРЫТО
Засорен воздушный фильтр	Проведите техническое обслуживание
Засорен топливный фильтр	Замените топливный фильтр
Износ поршневых колец	Замените поршневые кольца*
Неправильная работа карбюратора	Отрегулируйте или замените карбюратор*
Засорено отверстие вентиляции топливного бака	Обратитесь в авторизованный сервисный центр

<i>Возможная причина</i>	<i>Метод устранения</i>
<b>Двигатель дымит</b>	
Повышенный износ поршня, цилиндра	Замените изношенные детали*
Повышенный износ поршневых колец	Замените кольца*
Перегрузка двигателя	Уменьшите нагрузку на двигатель
Засорен воздушный фильтр	Проведите техническое обслуживание
<b>Посторонний шум</b>	
Внутренние повреждения двигателя	Обратитесь в авторизованный сервисный центр
Внутренние повреждения редуктора	Обратитесь в авторизованный сервисный центр
Повреждение режущих ножей или направляющей ножей	Обратитесь в авторизованный сервисный центр

*(\*) Данные работы по ремонту и обслуживанию должны осуществляться в авторизованном сервисном центре.*

*Если неисправность своими силами устранить не удалось, обратитесь в авторизованный сервисный центр.*

*Если возникли другие неисправности, не указанные в таблице, обратитесь в авторизованный сервисный центр.*





**ПРОИЗВОДИТЕЛЬ  
ОСТАВЛЯЕТ ЗА СОБОЙ ПРАВО  
БЕЗ ПРЕДВАРИТЕЛЬНОГО УВЕДОМЛЕНИЯ  
ВНОСИТЬ ИЗМЕНЕНИЯ В КОМПЛЕКТНОСТЬ,  
КОНСТРУКЦИЮ ОТДЕЛЬНЫХ ДЕТАЛЕЙ И УЗЛОВ,  
НЕ УХУДШАЮЩИЕ КАЧЕСТВО ИЗДЕЛИЯ. ПОСЛЕ  
ПРОЧТЕНИЯ РУКОВОДСТВА СОХРАНИТЕ ЕГО В  
ДОСТУПНОМ И НАДЕЖНОМ МЕСТЕ\*.**

Адреса сервисных центров в вашем регионе вы можете найти на сайте

**[WWW.CHAMPIONTOOL.RU](http://WWW.CHAMPIONTOOL.RU)**

**ИМПОРТЕР:** ООО «Северо-Западная инструментальная компания»  
Адрес: 195009, г. Санкт-Петербург, ул. Комсомола, д.1-3 лит.Д,  
пом.203

**ПРОИЗВОДИТЕЛЬ:** LINYI BEIFANG TONGHUI TRADING CO., LTD  
Адрес: Китай, 1207-110, No. 100 Lingong Road, Linyi,  
Comprehensive Bonded Zone, Shandong, China  
тел.: +86-539-8412991

\* – С последней версией руководства по эксплуатации можно ознакомиться на сайте [www.championtool.ru](http://www.championtool.ru)