

# AL-KO

QUALITY FOR LIFE

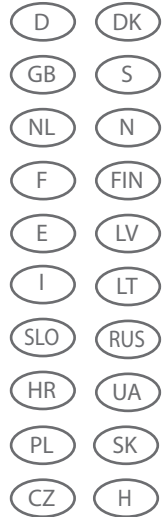
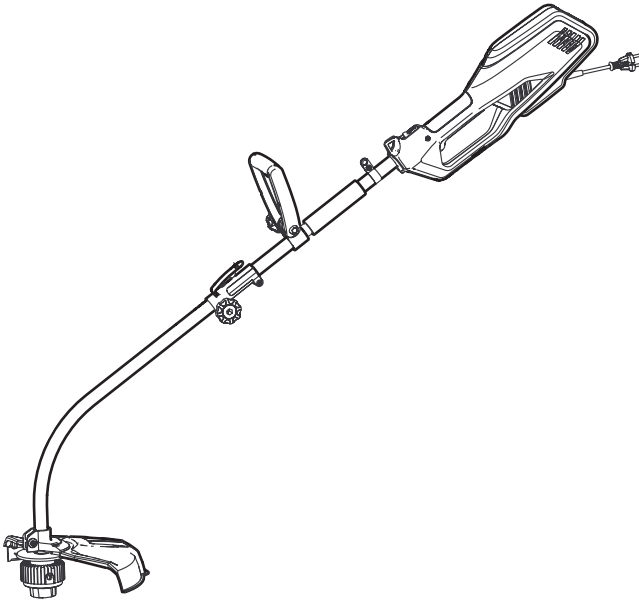

INFORMATION | MANUALS | SERVICE

## BC 1000 E

### Betriebsanleitung



ДП 02

TR 066

440 102\_a | 01/2013

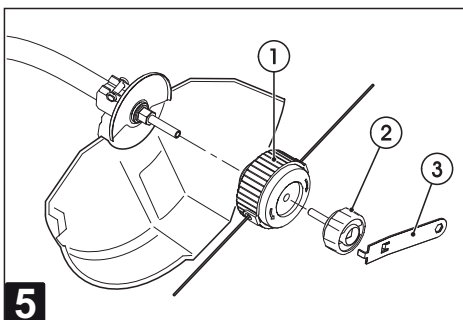
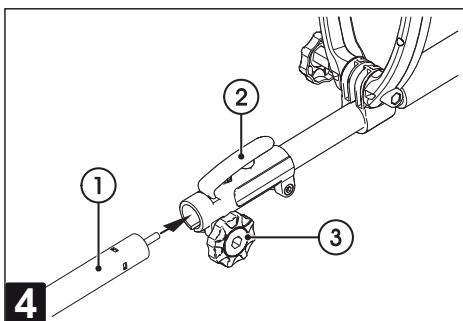
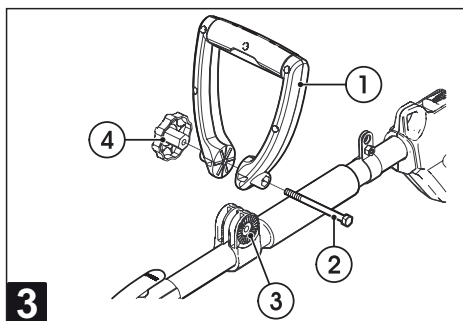
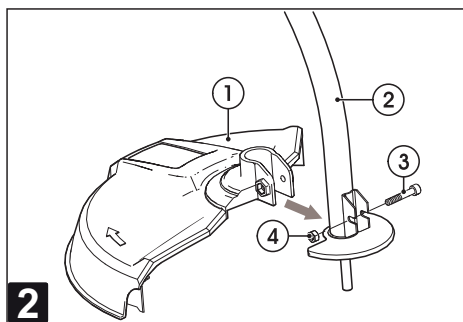
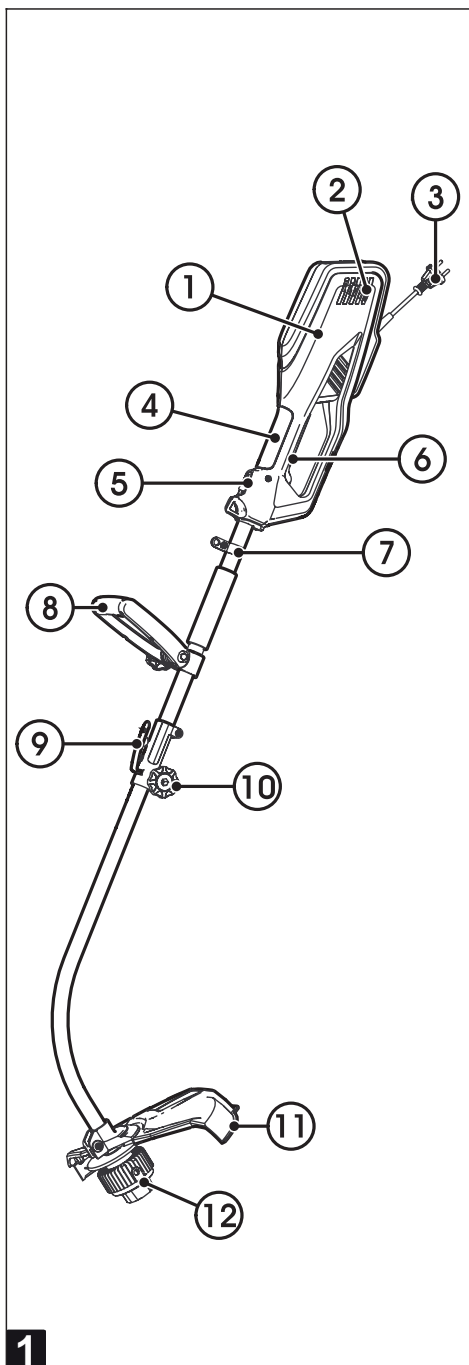

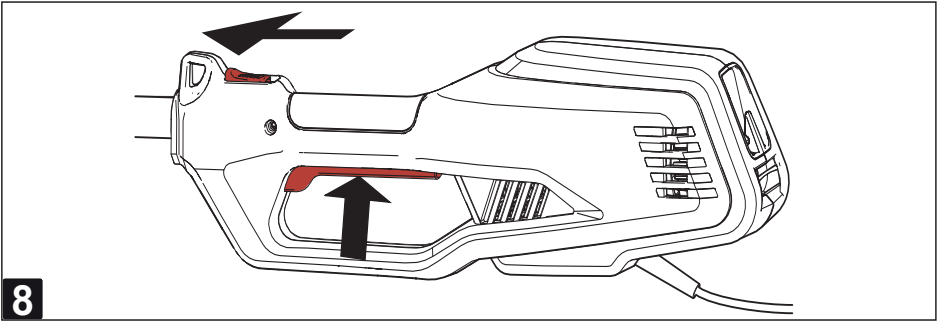
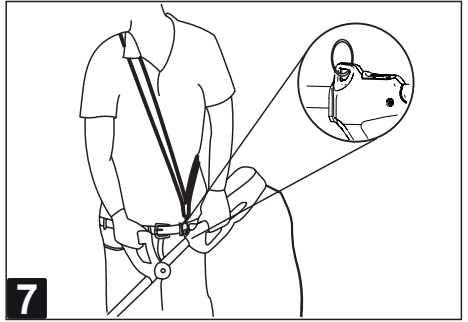
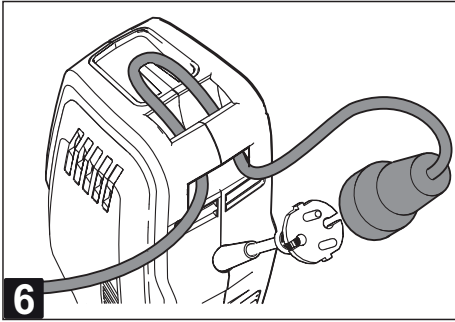

## Zu diesem Handbuch

- Lesen Sie diese Dokumentation vor der Inbetriebnahme durch. Dies ist Voraussetzung für sicheres Arbeiten und störungsfreie Handhabung.
- Beachten Sie die Sicherheits- und Warnhinweise in dieser Dokumentation und auf dem Gerät.
- Diese Dokumentation ist permanenter Bestandteil des beschriebenen Produkts und sollte bei Veräußerung dem Käufer mit übergeben werden.

## Zeichenerklärung



### Achtung!

Genaues Befolgen dieser Warnhinweise kann Personen- und / oder Sachschäden vermeiden!



Spezielle Hinweise zur besseren Verständlichkeit und Handhabung.

## Produktbeschreibung

Diese Dokumentation beschreibt eine handgeführte Elektrosense.



### Vorsicht!

Gehörschutz tragen um Gehörschäden vorzubeugen.

## Tippautomatik (Bild 5)

Im Fadenkopf ist eine Tippautomatik (2) integriert, so dass bei laufendem Motor der Schneidfaden verlängert werden kann.

## Produktübersicht

Die Produktübersicht Bild 1 gibt einen Überblick über das Gerät.

1	Elektromotor
2	Kabelzugentlastung
3	Gerätestecker
4	Handgriff
5	Schalter 1
6	Schalter 2
7	Befestigung Tragegurt
8	Zusatzhandgriff
9	Holmverbindung
10	Klemmschraube
11	Schutzschild
12	Fadenspule

## Sicherheits- und Schutzeinrichtungen

### Schutzschalter für Motor

Die Elektrosense ist mit einem Motorschutzschalter ausgestattet, der bei Überlastung abschaltet. Nach einer Abkühlphase von ca. 15 Minuten kann die Elektrosense wieder eingeschaltet werden.



### Achtung - Verletzungsgefahr

Sicherheits- und Schutzeinrichtungen dürfen nicht außer Kraft gesetzt werden.

## Bestimmungsgemäße Verwendung

Dieses Gerät ist zum Trimmen eines Rasenbodens im privaten Bereich bestimmt. Eine andere, darüber hinausgehende Anwendung gilt als nicht bestimmungsgemäß.



Dieses Gerät ist nicht dafür bestimmt, durch Personen (einschließlich Kinder) mit eingeschränkten physischen, sensorischen oder geistigen Fähigkeiten oder mangels Erfahrung und/oder mangels Wissen benutzt zu werden, es sei denn, sie werden durch eine für ihre Sicherheit zuständige Person beaufsichtigt oder erhalten von ihr Anweisungen, wie das Gerät zu benutzen ist. Kinder sollten beaufsichtigt werden, um sicherzustellen, dass sie nicht mit dem Gerät spielen.

**Achtung!**

Das Gerät darf nicht im gewerblichen Einsatz betrieben werden!

**Bedeutung der Symbole am Gerät**

	Achtung!
	Bedienungsanleitung lesen
	Schutzbrille, Gehörschutz tragen
	Schutzhandschuhe tragen
	Sicherheitsschuhe tragen
	Personen fernhalten. Sicherheitsabstand mind. 10 m
	Gefahr durch herausgeschleuderte Gegenstände
	Stecker sofort vom Netz trennen, wenn das Verlängerungskabel beschädigt oder durchtrennt wurde
	Gerät vor Regen und Nässe schützen
	Der Abstand zwischen dem Gerät und Dritten muss mindestens 15 m betragen

**Sicherheitshinweise****Achtung!**

Die Rotation des Schneidwerkzeugs dauert nach dem Abschalten des Motors noch an!

- Netz- und Verlängerungsleitungen vor dem Gebrauch auf Anzeichen von Beschädigungen oder Alterung überprüfen.
- Verlängerungsleitungen von den Schneidwerkzeugen fernhalten.
- Wird die Leitung während des Gebrauchs beschädigt, sofort vom Netz trennen.  
**DIE LEITUNG NICHT BERÜHREN, BEVOR SIE VOM NETZ GETRENNT IST.**
- Geeignete Kleidung, Augenschutz und Handschuhe tragen.
- Niemals Kindern oder nicht eingewiesenen Personen den Betrieb oder die Wartung der Maschine erlauben. Örtliche Bestimmungen können das Mindestalter der Bedienungsperson festlegen.
- Gebrauch der Maschine unterbrechen, wenn Personen, vor allem Kinder - oder Haustiere in der Nähe sind.
- Nur bei Tageslicht oder bei guter künstlicher Beleuchtung mähen.
- Vor Inbetriebnahme der Maschine und nach irgendwelchem Aufprall, Maschine auf Anzeichen von Verschleiß oder Beschädigung prüfen und notwendige Reparaturen durchführen lassen.
- Gerät niemals mit beschädigten oder fehlenden Schutzeinrichtungen benutzen.
- Immer Hände und Füße von der Schneideinrichtung entfernt halten, vor allem beim Einschalten des Motors.
- Verletzungsgefahr besteht durch jede Einrichtung, die zum Abschneiden der Fadenlänge dient.
- Nach dem Herausziehen eines neuen Fadens die Maschine immer in ihrer normalen Arbeitsposition halten, bevor sie eingeschaltet wird.
- Nie metallische Schneidelemente montieren.
- Nur Original-Ersatzteile und Original-Zubehör verwenden.
- Netzstecker abziehen vor Prüfungen, Reinigungen oder Arbeiten an der Maschine und wenn sie nicht im Gebrauch ist.
- Darauf achten, dass Luftöffnungen frei von Verschmutzungen sind.
- Trotz der technischen und ergänzenden Schutzmaßnahmen verbleibt immer ein Restrisiko beim Arbeiten mit der Maschine.
- Griffe trocken und sauber halten.
- Fremdkörper im Arbeitsbereich entfernen.

- Gerät nur in technisch einwandfreiem Zustand benutzen.
- Schutzschild, Fadenkopf und Motor immer frei von Mährückständen halten.
- Körper und Kleidung vom Schneidwerk fernhalten.
- Personen, die mit dem Trimmer nicht vertraut sind, sollten den Umgang bei ausgeschaltetem Motor üben.
- Zweckmäßige Arbeitskleidung tragen.
- Beim Arbeiten auf sicheren Stand achten.
- Gerät immer beidhändig bedienen.
- Dritte aus dem Gefahrenbereich fernhalten.
- Gerät nicht unbeaufsichtigt lassen.
- Bei Mährarbeiten am Hang immer unterhalb der Schneidvorrichtung stehen.
- Bei Arbeiten am Hang:
  - Niemals an einem glatten und rutschigen Abhang arbeiten.
  - Immer auf sicheren Stand achten.
  - Immer quer zum Hang mähen, niemals auf- oder abwärts.
  - Nicht an Hängen mit mehr als 10° Neigung arbeiten!
  - Besondere Vorsicht beim Wenden!
- Nach Kontakt mit einem Fremdkörper:
  - Motor ausschalten.
  - Gerät auf Schäden prüfen.
- Gerät nicht unter Einfluss von Alkohol, Drogen oder Medikamenten bedienen.
- Die Unfallverhütungsvorschriften sind einzuhalten.

## Elektrische Sicherheit



### Vorsicht!

#### Gefahr beim Berühren spannungsführender Teile!

Stecker sofort vom Netz trennen, wenn das Verlängerungskabel beschädigt oder durchtrennt wurde! Wir empfehlen den Anschluss über einen FI-Schutzschalter mit einem Nennfehlerstrom < 30 mA.

- Die Haus-Netzspannung muss mit den Angaben zur Netzspannung in den Technischen Daten übereinstimmen, keine andere Versorgungsspannung verwenden.
- Nur Verlängerungskabel verwenden, die für den Gebrauch im Freien vorgesehen sind - Mindestquerschnitt 1,5 mm<sup>2</sup>. Kabeltrommeln immer vollständig abrollen.
- Beschädigte oder brüchige Verlängerungskabel dürfen nicht verwendet werden.

- Kontrollieren Sie vor jeder Inbetriebnahme den Zustand ihres Verlängerungskabels.
- Verlängerungskabel in der Kabelzugentlastung fixieren.
- Gerät nicht Nässe oder Feuchtigkeit aussetzen.
- Kinder sind von den an das Stromnetz angeschlossenen Geräten fernzuhalten.

## Montage



### Achtung

Das Gerät darf erst nach vollständiger Montage betrieben werden.

### Schutzschild montieren (Bild 2)



Das im Schutzschild integrierte Messer schneidet den Schneidfaden automatisch auf die optimale Länge.

1. Unteres Holmteil (2) auf den Boden legen.
2. Schutzhaube (1) so über das Holmende schieben, dass die Bohrungen von Schutzschild und Holmbofestigung sich decken.
3. Mit der Zylinderschraube (3) und der am Schutzschild einzulegenden Sechskantmutter (4) das Schutzschild am Holm fest verschrauben.

### Zusatzhandgriff montieren (Bild 3)

1. Die Griffbügel (1) des Zusatzhandgriffs leicht auseinander ziehen.
2. Zusatzhandgriff auf die Halterung (3) schieben.
3. Zusatzhandgriff in der Verzahnung einrasten.
4. Mit Sechskantschraube (2) und Spanngriff (4) in gewünschter Stellung festschrauben.

### Holm montieren (Bild 4)

1. Unteres Holmteil (1) in die Halterung am oberen Holmteil einschieben, bis der Hebel (2) einrastet.
2. Mit der Klemmschraube (3) die Holmverbindung festschrauben.

### Fadenspule montieren (Bild 5)

1. Fadenkopf (1) mit eingesetzter Fadenspule auf die Antriebswelle des unteren Holms schieben.
2. Befestigungsschraube (2) linksdrehend einschrauben.

- Fadenkopf festhalten und mit dem Handschlüssel (3) festziehen.

## Inbetriebnahme



### ACHTUNG!

Vor Inbetriebnahme immer eine Sichtkontrolle durchführen.

## Elektrosense starten

- Das Verlängerungskabel durch die Zugentlastung führen, siehe Bild 6.
- Verlängerungskabel mit dem Stromnetz verbinden.
- Tragegurt um die Schulter hängen (Bild 7) und den Gurt an der Gurtöse am Oberholm (Bild 1/7) einhaken
- Einen sicheren Stand einnehmen.
- Das Gerät mit beiden Händen halten. Dabei den Schneidkopf nicht auf dem Boden aufsetzen.
- Mit einer Hand den Zusatzhandgriff (Bild 1/8), mit der anderen Hand den oberen Griff (Bild 1/4) umfassen und dabei den unteren Schalter drücken, siehe Bild 8.
- Schalter im oberen Griff (Bild 1/5) drücken und festhalten, siehe Bild 8. Das Gerät läuft nur, wenn beide Schalter betätigt sind.
- Die Elektrosense einige Sekunden im Leerlauf laufen lassen. Der Schneidfaden wird dabei auf die richtige Länge abgeschnitten.
- Wird ein Schalter losgelassen, schaltet das Gerät ab.



Nach dem Ausschalten des Geräts dreht der Fadenschneidkopf noch einige Sekunden nach.

## Bedienung

- Gerät einschalten, bevor Sie sich dem zu schneidenden Gras nähern.
- Gerät leicht nach vorne neigen, max. 30° und langsam vorgehen.
- Gerät nach rechts und links schwenken, um das Gras zu schneiden.

Langes Gras muss schichtweise getrimmt werden. Immer von oben nach unten vorgehen.



Fadenkopf beim Arbeiten immer wieder auf den Rasen tippen. Die Tippautomatik sorgt stets für eine optimale Fadenlänge.

- Schnittgut nur bei stehendem Motor entfernen.



### ACHTUNG!

Der Vibrationswert während des Gebrauchs des Elektrowerkzeuges kann sich vom ausgewiesenen Wert unterscheiden, je nach Einsatz des Gerätes.

- Gerät während der Arbeit nicht überbeanspruchen.

## Schneidfaden verlängern

- Motor auf Vollgas laufen lassen und den Fadenkopf auf den Boden tippen.
  - Der Faden wird automatisch verlängert.



Das Messer am Schutzschild kürzt den Faden auf die zulässige Länge.

## Trimmen

- Gelände überprüfen und die gewünschte Schneidhöhe festlegen.
- Fadenkopf in der gewünschten Höhe führen und halten.
- Gerät in sichelartiger Bewegung von Seite zu Seite schwingen.
- Fadenkopf stets parallel zum Boden halten.

## Niedriges Trimmen

- Gerät mit leichter Neigung nach vorne führen, so dass er sich knapp über dem Boden bewegt.
- Immer vom Körper weg trimmen.

## Trimmen an Zäunen und Fundamenten



### ACHTUNG!

Feste Bauten nicht berühren - Rückschlaggefahr!

1. Gerät langsam und mit Vorsicht führen, ohne den Schneidfaden auf Hindernisse aufprallen zu lassen.

## Trimmen um Baumstämme

1. Gerät mit Vorsicht und langsam um Baumstämme herum führen, so dass der Schneidfaden die Baumrinne nicht berührt.
2. Von links nach rechts um Baumstämme mähen.
3. Gras und Unkraut mit der Spitze des Fadens erfassen und den Fadenkopf leicht nach vorne neigen.



Trimmen an Steinmauern, Fundamenten, Bäumen führt zu einem erhöhten Fadenverschleiss.

## Mähen

1. Fadenkopf im 30 Grad-Winkel nach rechts neigen.
2. Handgriff in die gewünschte Position verdrehen.



### ACHTUNG!

Fremdkörper im Arbeitsbereich entfernen.  
Verletzungsgefahr/Sachbeschädigung durch weggeschleuderte Fremdkörper.

## Wartung und Pflege



### VORSICHT!

#### Gefahr durch elektrischen Strom!

Trennen Sie vor allen Wartungs- und Pflegemaßnahmen das Gerät vom Netz und sichern Sie es gegen Wiedereinschalten.

- Nach dem Gebrauch Netzstecker ziehen und Gerät auf Beschädigung überprüfen.
- Gerät unzugänglich für Kinder und unbefugte Personen lagern.
- Elektrische Störungen nur von autorisierten Fachwerkstätten beheben lassen.
- Gerät nie verwenden wenn die Klinge des Fadenabschneiders fehlt oder beschädigt ist.
- Schutzschild, Fadenkopf und Motor immer frei von Mährückständen halten.
- Gerät nicht mit Wasser abspritzen! Eindringendes Wasser kann zu Störungen führen.

- Gerät nicht Nässe oder Feuchtigkeit aussetzen.
- Gerät in regelmäßigen Zeitabständen auf ordnungsgemäßen Zustand überprüfen.
- Keine Reinigungs- bzw. Lösungsmittel verwenden. Das Gerät kann damit irreparabel beschädigt werden.

## Schutzschild säubern

1. Gerät abschalten.
2. Mähreste mit einem Schraubenzieher oder ähnlichem vorsichtig entfernen.



Schutzschild regelmäßig reinigen, um ein Überhitzen des Schaftrohres zu vermeiden.

## Fadenspule wechseln (Bild 5)

1. Den Fadenkopf (1) festhalten und mit dem Handschlüssel (3) die Befestigungsschraube (2) rechtsdrehend lösen.
2. Befestigungsschraube herausdrehen.
3. Den Fadenkopf von der Antriebswelle abziehen.
4. Die Fadenspule (1) aus dem Fadenkopf herausnehmen.
5. Schmutz und Grasreste entfernen.
6. Die Enden der Schneidfäden der neuen Fadenspule in die dafür vorgesehenen Öffnungen im Fadenkopf einfädeln.
7. Die Fadenspule in den Fadenkopf einsetzen. Darauf achten, dass die Schneidfäden nicht eingeklemmt werden und diese ca. 9 cm aus der Spule herausziehen.
8. Den kompletten Fadenkopf auf die Antriebswelle schieben und mit der Befestigungsschraube linksdrehend festschrauben.
9. Fadenkopf festhalten und mit dem Handschlüssel festziehen.

## Fadenmesser wechseln

1. Schrauben Sie am Rand des Schutzschilds die innen angeordneten beiden Schrauben heraus und nehmen Sie das alte Fadenmesser ab.
2. Setzen Sie das neue Fadenmesser ein und schrauben es wieder an.  
Die Schrauben nicht zu stark anziehen.

## Fadenmesser schärfen

1. Schneidmesser vom Schutzschild abbauen.



2. Fadennmesser in einem Schraubstock befestigen und mit einer Flachfeile schärfen.  
Nur in eine Richtung feilen!

## Reinigung

 Reinigen Sie das Gerät nach jedem Gebrauch sorgfältig, damit die einwandfreie Funktion erhalten bleibt.

- Reinigen Sie regelmäßig alle beweglichen Teile.
- Reinigen Sie das Gehäuse mit einer weichen Bürste oder einem trockenen Lappen.
- Das Gerät nicht mit fließendem Wasser oder Hochdruckreinigern reinigen.
- Verwenden Sie für die Kunststoffteile keine Lösungsmittel (Benzin, Alkohol, usw.), da diese die Kunststoffteile beschädigen können.
- Halten Sie die Handgriffe frei von Öl und Fett. Wasser, Lösungsmittel und Poliermittel dürfen nicht verwendet werden.

## Lagerung

- Gerät und seine Zubehörteile nach jeder Benutzung reinigen.

 Elektrosense am Griff aufhängen. Dadurch wird der Schneidkopf nicht unnötig belastet.

- Gerät an einem trockenen, frostsicheren Ort lagern.

## Entsorgung



**Ausgediente Geräte nicht über den Hausmüll entsorgen!**

Verpackung, Gerät und Zubehör sind aus recyclingfähigen Materialien hergestellt und entsprechend zu entsorgen.

## Technische Daten

Artikel-Nr. 112 923

Technische Daten gemäß folgender Normen:

Mechanische Sicherheit nach EN 786, 5.1.1, Annex E and D,

Schalleistungs- und Schallenergiepegel nach DIN EN ISO 3744:2010,

Messung mechanischer Schwingungen am Handgriff nach EN 28662-1:1992.







 Die angegebenen Werte sind nach einem genormten Prüfverfahren ermittelt worden und können verwendet werden, um verschiedene Elektrowerkzeuge miteinander zu vergleichen.  
Zudem eignen sich diese Werte, um Belastungen für den Benutzer, die durch Vibrationen entstehen, im Voraus einschätzen zu können.

## Achtung!

Abhängig davon, wie das Elektrowerkzeug eingesetzt wird, können die tatsächlichen Vibrationswerte von dem angegebenen abweichen.

Ergreifen Sie Maßnahmen, um sich gegen Vibrationsbelastungen zu schützen. Berücksichtigen Sie dabei den gesamten Arbeitsablauf, also auch Zeitpunkte, zu denen das Elektrowerkzeug ohne Last arbeitet oder ausgeschaltet ist.

Geeignete Maßnahmen umfassen unter anderem eine regelmäßige Wartung und Pflege des Elektrowerkzeuges und der Werkzeugaufsätze, Warmhalten der Hände, regelmäßige Pausen, sowie eine gute Planung der Arbeitsabläufe.

	1000W
	230 V AC / 50 Hz
	4,3 m/s <sup>2</sup> (K= 1,5 m/s <sup>2</sup> )
	LpA 80,1 dB(A) K= 2,5 dB(A)
	96 dB(A) Garantiert: 96 dB(A) Gemessen: 94 dB(A)
	 / II
	35 cm
	4,7 kg

## Hilfe bei Störungen

STÖRUNG	MÖGLICHE URSACHE	LÖSUNG
Motor läuft nicht	Motorschutzschalter hat abgeschaltet. Keine Netzspannung vorhanden	Warten, bis der Motorschutzschalter den Trimmer wieder einschaltet. Sicherungen / FI-Schutzschalter prüfen, Stromversorgung von Elektrofachkraft prüfen lassen. Verlängerungskabel prüfen, wenn nötig neues verwenden
Elektrosense vibriert	Fadenspule ist verschmutzt	Fadenspule reinigen, wenn nötig ersetzen
Rasen schlecht geschnitten	Fadenspule ist leer	Fadenspule wechseln
	Unzureichende Fadenlänge	Fadenlänge einstellen



Bei Störungen, die nicht in dieser Tabelle aufgeführt sind oder die Sie nicht selbst beheben können, wenden Sie sich bitte an unseren zuständigen Kundendienst.

## Garantie

Etwasige Material- oder Herstellungsfehler am Gerät beseitigen wir während der gesetzlichen Verjährungsfrist für Mängelansprüche entsprechend unserer Wahl durch Reparatur oder Ersatzlieferung. Die Verjährungsfrist bestimmt sich jeweils nach dem Recht des Landes, in dem das Gerät gekauft wurde.

Unsere Garantiezusage gilt nur bei:

- Sachgemäßer Behandlung des Gerätes
- Beachtung der Bedienungsanleitung
- Verwendung von Original-Ersatzteilen

Die Garantie erlischt bei:

- Reparaturversuchen am Gerät
- Technischen Veränderungen am Gerät
- nicht bestimmungsgemäßer Verwendung (z. B. gewerblicher oder kommunaler Nutzung)

Von der Garantie ausgeschlossen sind:

- Lackschäden, die auf normale Abnutzung zurückzuführen sind
- Verschleißteile, die auf der Ersatzteilkarte mit Rahmen XXX XXX (X) gekennzeichnet sind
- Verbrennungsmotoren – Für diese gelten die separaten Garantiebestimmungen der jeweiligen Motorenhersteller

Im Garantiefall wenden Sie sich bitte mit dieser Garantieerklärung und dem Kaufbeleg an Ihren Händler oder die nächste autorisierte Kundendienststelle. Durch diese Garantiezusage bleiben die gesetzlichen Mängelansprüche des Käufers gegenüber dem Verkäufer unberührt.

**EG-Konformitätserklärung**

D

Hiermit erklären wir, dass dieses Produkt, in der von uns in Verkehr gebrachten Ausführung, den Anforderungen der harmonisierten EG-Richtlinien, EG-Sicherheitsstandards und den produktspezifischen Standards entspricht.

**Produkt**

Elektrosense

**Seriennummer**

G 181 1815

**Hersteller**

AL-KO Geräte GmbH  
Ichenhauser Str. 14  
89359 KOETZ

**Bevollmächtigter**

Anton Eberle  
Ichenhauser Str. 14  
89359 KOETZ

**Typ**

BC 1000 E

**EG-Richtlinien**

2006/42/EG  
2004/108/EG  
2000/14/EG + 2005/88/EG  
2006/95/EC  
2011/65/EU

**Harmonisierte Normen**

EN 60335-1  
EN 60335-2-91  
EN ISO 3744  
EN 55014-1  
EN 55014-2  
EN 61000-3-2  
EN 61000-3-3

**Schalleistungspegel  
gemessen / garantiert**

94 / 96 dB(A)

**Konformitätsbewertung**

2000 /14/EC Anhang VI

**Benannte Stelle**

Société Nationale de Certification  
et d'Homologation  
No. 0499

Kötz, 2013-01-25



Antonio De Filippo, Managing Director

## About this manual

- Please read this document before starting to use the machine. This is essential for safe working and trouble-free handling.
- Comply with the safety and warning instructions in this documentation and on the machine.
- This document is a permanent component of the described product, and should remain with the machine if it is sold to someone else.

## Explanation of symbols



### Important!

Following these warning instructions can help to avoid personal injuries and/or damage to property!



Special instructions for ease of understanding and regarding handling.

## Product description

This documentation describes a hand-operated electric brushcutter.



### Caution!

Wear ear defenders to prevent impairment of hearing.

## Automatic tip function (Fig. 5)

An automatic tip function (2) is integrated in the spool head, allowing the cutting line to be extended while the motor is running.

## Product overview

The product overview Fig. 1 provides an overview of the machine.

1	Electric motor
2	Cable strain relief
3	Connector
4	Hand grip
5	Switch 1
6	Switch 2
7	Carry strap attachment
8	Auxiliary handle
9	Handlebar connection
10	Tensioning screw
11	Guard plate
12	Spool

## Safety and protective devices

### Motor protection switch

The electric brushcutter is equipped with a motor protection switch which deactivates in case of an overload. The electric brushcutter can be switched back on again after a cooling-down phase of approx. 15 minutes.



### Important – Danger of injury

Do not deactivate safety and protective devices.

## Designated use

This machine is intended for trimming a lawn in non-commercial applications. Any use not in accordance with this designated use shall be regarded as misuse.



This tool is not intended to be used by people (including children) who have restricted physical, sensory or mental capabilities;

 neither is it intended to be used by people lacking experience and/or knowledge unless they are supervised by someone who is responsible for safety, or receive instructions from this supervisory person in how to operate the tool. Children should be supervised in order to make sure that they do not play with the tool.

 **Important!**  
The machine is not allowed to be used in commercial applications!

### Meaning of the symbols on the machine

	Important!
	Read the instructions for use
	Wear protective glasses and ear defenders
	Wear protective gloves
	Wear safety boots
	Keep people away. Safety distance min. 10 m
	Danger due to objects being thrown out
	Immediately disconnect the plug from the mains if the extension cable has been damaged or cut
	Protect the machine against rain and moisture
	Make sure there is a gap of at least 15 m between the machine and other people

## Safety notes

 **Important!**  
The cutting tool continues to rotate even after the motor has been switched off!

- Before using mains and extension cables, check them for any signs of damage or ageing.
- Keep extension cables away from the cutting tools.
- If the cable becomes damaged during use, immediately disconnect from the mains. **DO NOT TOUCH THE CABLE UNTIL IT HAS BEEN DISCONNECTED FROM THE MAINS.**
- Wear suitable clothing, eye protection and gloves.
- Never allow children or un instructed persons to operate or maintain the machine. Local regulations may specify the minimum age of people operating the machine.
- Stop using the machine when people, especially children (and also pets) are in the vicinity.
- Only mow during daylight hours or with good artificial lighting.
- Before taking the machine into operation, and following any impact, check the machine for signs of wear or damage and undertake the necessary repairs.
- Never use the machine if any protective devices are damaged or missing.
- Always keep hand and feet away from the cutting device, above all when switching on the motor.
- Any device that is used for cutting off the line represents a danger of injury.
- After pulling out a new line, always hold the machine in its normal working position before switching it on.
- Never fit metallic cutting elements.
- Only use genuine spare parts and genuine accessories.
- Disconnect the mains plug before carrying out any checks, cleaning or work on the machine, and when it is not in use.
- Make sure that air openings are free from contamination.
- In spite of technical and additional protective measures, there is always a residual risk when working with the machine.
- Keep handles dry and clean.
- Remove foreign bodies from the working area.
- Only use the machine if it is in perfect technical condition.
- Always keep the guard plate, spool head and motor clear of mowing residues.

- Keep your body and clothing away from the blade system.
- People who are not familiar with the trimmer should practice handling it while the motor is turned off.
- Wear appropriate working clothes.
- Make sure you can stand securely when working.
- Always operate the machine with two hands.
- Keep other people out of the danger area.
- Do not leave the machine unsupervised.
- When mowing on a slope, always stand below the cutting device.
- When working on a slope:
  - Never work on a smooth and slippery slope.
  - Always ensure that you are standing securely.
  - Always mow across the slope, never down or up.
  - Do not work on slopes with a more than 10° gradient!
  - Pay particular attention when turning!
- After contact with a foreign object:
  - Switch off the motor.
  - Check the machine for damage.
- Do not operate the machine if you are under the influence of alcohol, drugs or medication.
- Comply with the accident prevention regulations.

## Electrical safety



### Caution!

#### Danger of touching live parts!

Immediately disconnect the plug from the mains if the extension cable has been damaged or cut! We recommend connecting via an RCCB with a rated residual current < 30 mA.

- The domestic mains voltage must match the information relating to mains voltage in the technical data; do not use any other supply voltage.
- Only use extension cables that are intended for outdoor use – minimum cross section 1.5 mm<sup>2</sup>. Always reel in cable drums fully.
- Do not use damaged or brittle extension cables.
  - Check the condition of your extension cable before each use.
- Secure the extension cable in the cable strain relief.
- Do not get the machine wet or expose it to moisture.
- Keep children away from machines connected to the mains.

## Assembly



### Important

The machine is not allowed to be operated unless it has been fully assembled.

## Installing the guard plate (Fig. 2)



The knife integrated in the guard plate automatically cuts the line to the optimum length.

1. Lay lower handlebar part (2) on the ground.
2. Push guard hood (1) over the end of the handlebar so the holes of the guard plate and the handlebar attachment overlap.
3. Screw the guard plate firmly onto the handlebar using cap screw (3) and hex nut (4) to be inserted on the guard plate.

## Installing the auxiliary hand grip (Fig. 3)

1. Pull grip bar (1) of the auxiliary hand grip apart slightly.
2. Push auxiliary hand grip onto holder (3).
3. Engage the auxiliary hand grip in the splines.
4. Use hex screw (2) and clamp handle (4) to secure in the required position.

## Installing the handlebar (Fig. 4)

1. Push lower handlebar part (1) into the holder on the upper handlebar part until lever (2) engages.
2. Use tensioning screw (3) to secure the handlebar connection.

## Installing the spool (Fig. 5)

1. Push spool head (1) with inserted spool onto the drive shaft of the lower handlebar.
2. Screw in fastening screw (2) anticlockwise.
3. Hold the spool head firmly and tighten with the spanner (3).

## Start-up



### IMPORTANT!

Always perform a visual check prior to start-up.

## Starting the electric brushcutter

1. Guide the extension cable through the strain relief, see Fig. 6.
2. Connect the extension cable to the mains supply.
3. Pass the carry strap over your left shoulder (Fig. 7) and hook the strap into the eye on the top handlebar (Fig. 1/7)
4. Stand securely.
5. Hold the machine with both hands. Do not place the cutter head on the ground when doing this.
6. With one hand, grip the auxiliary hand grip (Fig. 1/8); with the other hand, grip the upper handle (Fig. 1/4) and, at the same time, press the lower switch, see Fig. 8.
7. Press the switch in the upper handle (Fig. 1/5) and hold it pressed, see Fig. 8. The machine only runs when both switches are pressed.
8. Let the electric brushcutter run at idling speed for a few seconds. This causes the cutting line to be cut off to the correct length.
9. The machine switches off when a switch is released.



After the machine has been switched off, the spool head continues to rotate for a few seconds.

## Operation

- Switch on the machine before approaching the grass to be cut.
- Angle the machine forwards slightly, max. 30°, and walk forwards slowly.
- Sweep the machine to the right and left in order to cut the grass.

Long grass must be cut in several passes. Always proceed from top to bottom.



Tap the spool head on the ground from time to time when working. The automatic tip function always keeps the line at optimum length.

- Make sure the motor is stopped before you remove any cuttings.



### IMPORTANT!

The vibration value during use of the electrical implement may differ from the indicated value, depending on what the machine is used for.

- Do not overload the machine during work.

## Extending the cutting line

1. Run the motor at full speed and tap the spool head on the ground.
  - The line is automatically extended.



The knife on the guard plate shortens the line to the permitted length.

## Trimming

1. Check the ground and define what is the required cut height.
2. Guide the spool head at the required height and hold it there.
3. Sweep the machine from side to side with a scything motion.
4. Always keep the spool head parallel with the ground.

## Low trimming

1. Guide the machine with a slight forward angle so that it moves just above the ground level.
2. Always trim away from your body.

## Trimming at fences and foundations



### IMPORTANT!

Do not touch fixed structures - danger of kickback!

1. Guide the machine slowly and carefully, without allowing the cutting line to strike against obstacles.

## Trimming around tree trunks

1. Carefully and slowly guide the machine around tree trunks so that the cutting line does not touch the tree bark.
2. Mow from left to right around tree trunks.
3. Strike the grass and weeds with the tip of the line, and tilt the spool head forward slightly.



Trimming along stone walls, foundations and trees results in increased line wear.

## Mowing

1. Slant the spool head at a 30 degree angle to the right.
2. Turn the hand grip to the required position.



### IMPORTANT!

Remove foreign bodies from the working area.  
Danger of injury/damage to property due to objects being thrown out.

## Maintenance and care



### CAUTION!

#### Danger from electrical current!

Before all maintenance and care jobs, disconnect the machine from the mains and secure it to prevent it from being switched back on.

- After use, disconnect the mains plug and check the machine for damage.
- Keep the machine out of reach of children and unauthorised persons.
- Electrical malfunctions are only allowed to be rectified by authorised specialist workshops.
- Never use the machine if the blade of the line cutter is missing or damaged.
- Always keep the guard plate, spool head and motor clear of mowing residues.
- Do not spray the machine with water! Penetrating water can lead to malfunctions.

- Do not get the machine wet or expose it to moisture.
- Regularly check the machine is in good working order.
- Do not use any cleaning agents or solvents. They can cause irreparable damage to the machine.

## Cleaning the guard plate

1. Switch off the machine.
2. Use a screwdriver or a similar tool to remove mowing residues carefully.



Clean the guard plate regularly in order to avoid the stem tube overheating.

## Changing the spool (Fig. 5)

1. Brace spool head (2) and use spanner (3) to loosen fastening screw (2) clockwise.
2. Unscrew and remove fastening screw.
3. Pull the spool head off the drive shaft.
4. Remove spool (1) from the spool head.
5. Remove dirt and grass residues.
6. Thread the ends of the cutting lines from the new spool into the openings provided for them in the spool head.
7. Insert the spool into the spool head. Make sure that the cutting lines do not become jammed, and pull them out of the spool by about 9 cm.
8. Push the complete spool head onto the drive shaft and tighten anticlockwise with the fastening screw.
9. Hold the spool head firmly and tighten with the spanner.

## Changing the line knife

1. Unscrew and remove the two screws arranged on the inside edge of the guard plate and remove the old line knife.
2. Insert the new line knife and screw it on again. Do not overtighten the screws.

## Sharpening the line knife

1. Remove the cutting blade from the guard plate.
2. Secure the line knife in a vice and sharpen it with a flat file.  
Only file in one direction!



## Cleaning

 Clean the machine carefully after each use in order to keep it functioning correctly.

- Regularly clean all moving parts.
- Clean the housing with a soft brush or a dry cloth.
- Do not clean the machine with running water or high-pressure washers.
- Do not use solvents (petrol, alcohol, etc.) for the plastic parts, since these can damage the plastic parts.
- Keep the handle grips free from oil and grease. Water, solvents and polishes are not allowed to be used.

## Storage

- Clean the machine and its accessories after each use.

 Hang up the electric brushcutter by its handle. This avoids placing unnecessary load on the cutter head.

- Store the machine in a dry place protected against frost.

## Disposal



**Do not dispose of worn-out machines in domestic waste!**

The packaging, machine and accessories are made from recyclable materials and must be disposed of accordingly.

## Technical data

Article no. 112 923

Technical data acc. to the following standards:  
 Mechanical safety acc. to EN 786, 5.1.1, Annex E and D, sound pressure and sound energy level acc. to DIN EN ISO 3744:2010, measurement of mechanical vibration at the hand grip acc. to EN 28662-1:1992.

 The specified values have been established based on a standardised test process and can be used for comparing different electrical tools with one another.





In addition, these values are suitable for estimating in advance the loads to which the user is exposed due to vibration.

## Important!

The actual vibration values may differ from those specified, depending on what the electrical tool is used for.

Take measures to protect yourself against vibration loads. In doing so, take account of the entire working process, i.e. also times during which the electrical tool is operating without load, or is switched off.

Suitable measures include regular maintenance and care of the electrical tool and the tool attachments, keeping your hands warm, taking regular breaks and planning the working sequences effectively.

	1000W
	230 V AC / 50 Hz
	4.3 m/s <sup>2</sup> (K = 1.5 m/s <sup>2</sup> )
	LpA 80.1 dB(A) K = 3 dB(A)
	96 dB(A) Guaranteed: 96 dB(A) Measured: 94 dB(A)
	□ / II
	35 cm
	4.7 kg

## Help in case of malfunctions

MALFUNCTION	POSSIBLE CAUSE	SOLUTION
Motor does not run	Motor protection switch has switched off. No mains power	Wait until the motor protection switch switches the trimmer back on. Check the fuses / RCCB, have the electrical power supply checked by an electrician. Check the extension cable, use a new one if necessary
Electric brushcutter vibrates	Spool is contaminated	Clean the spool, renew it if necessary
Lawn is not cut well	Spool is empty	Changing the spool
	Line not long enough	Set the line length



If you encounter any malfunctions that are not listed in this table or which you cannot rectify yourself, please contact our responsible customer service.

## Warranty

We will resolve any material or manufacturing faults on the machine during the legal warranty period for claims relating to faults in accordance with our choice of either repair or replacement. The legal warranty period is determined by the legislation of the country in which the machine was purchased.

Our warranty promise applies only if:

- the machine has been handled correctly
- the instructions for use have been complied with
- original spare parts have been used

The warranty becomes void if:

- someone has attempted to repair the machine
- any technical modifications have been made to the machine
- the machine has not been used correctly (e.g. commercial or communal use)

The following are excluded from warranty:

- Paint damage that can be attributed to normal wear and tear
- Wear parts that are marked with XXX XXX (X) frame on the spare parts card
- Internal combustion engines – These are covered by the separate warranty provisions of the corresponding engine manufacturers

In the event of a warranty claim, please take this warranty declaration and your proof of purchase and contact your dealer or the nearest authorised customer service centre. This warranty promise does not affect your statutory rights.

**EU declaration of conformity**

GB

We herewith declare that this product, in the version introduced into trade by us, complies with the requirements of the harmonised EC directives, EC safety standards and the product-specific standards.

**Product**

Electric brushcutter

**Serial number**

G 181 1815

**Manufacturer**

AL-KO Geräte GmbH

Ichenhauser Str. 14

89359 KOETZ

**Duly authorised person**

Anton Eberle

Ichenhauser Str. 14

89359 KOETZ

**Type**

BC 1000 E

**EC directives**

2006/42/EC

2004/108/EC

2000/14/EC + 2005/88/EC

2006/95/EC

2011/65/EU

**Harmonised standards**

EN 60335-1

EN 60335-2-91

EN ISO 3744

EN 55014-1

EN 55014-2

EN 61000-3-2

EN 61000-3-3

**Sound power level  
measured / guaranteed**

94 / 96 dB(A)

**Conformity evaluation**

2000/14/EC Appendix VI

**Named position**

Société Nationale de Certification

et d'Homologation

No. 0499

Kötz, 2013-01-25



Antonio De Filippo, Managing Director

## Over deze handleiding

- Lees deze documentatie vóór de ingebruikname door. Dit is een voorwaarde voor veilig werken en storingsvrij gebruik.
- Neem de veiligheids- en waarschuwingsinstructies in deze documentatie en op het apparaat in acht.
- Deze documentatie vormt een vast onderdeel van het beschreven product en moet bij verkoop aan de koper worden overhandigd.

## Verklaring van tekens

### **Let op!**

Het nauwkeurig opvolgen van deze waarschuwingsinstructies kan lichamelijk letsel of materiële schade voorkomen!



Speciale aanwijzingen voor meer duidelijkheid en beter gebruik.

## Productbeschrijving

Dit document beschrijft het gebruik van een handbediende, elektrische gazontrimmer.

### **Voorzichtig!**

Draag gehoorbescherming om schade aan het gehoor te voorkomen.

## Tipautomatiek (afbeelding 5)

In de draadspoelkop is een tipautomatiek (2) ingebouwd, zodat de snijdraad bij lopende motor kan worden verlengd.

## Productoverzicht

Het productoverzicht (zie afbeelding 1) biedt een overzicht van het apparaat.

1	Elektromotor
2	Kabeltrekontlasting
3	Apparaatstekker
4	Handgreep
5	Schakelaar 1
6	Schakelaar 2
7	Bevestiging draaggordel
8	Extra handgreep
9	Koppelstuk apparaatsteel
10	Klembout
11	Afschermkap
12	Snijdraadspoel

## Veiligheids- en beveiligingsvoorzieningen

### Beveiligingsschakelaar voor motor

De elektrische gazontrimmer is uitgerust met een motorbeveiligingsschakelaar die de motor bij overbelasting uitschakelt.

Na een afkoelfase van ca. 15 minuten kan de gazontrimmer weer worden ingeschakeld.

### **Let op - ongevalsrisico**

Veiligheidsfuncties en beveiligingen mogen niet buiten werking worden gesteld.

## Reglementair gebruik

Dit apparaat is bedoeld voor het trimmen van gazons in particuliere tuinen. Een andere, hiervan afwijkende toepassing wordt beschouwd als niet-reglementair.

 Dit apparaat is niet voor gebruik bedoeld door kinderen of personen met beperkte lichamelijke, sensorische of geestelijke vaardigheden. Wanneer personen over weinig ervaring of kennis beschikken mag het apparaat alleen worden gebruikt onder begeleiding van een persoon die toezicht op de veiligheid houdt of die instructies kan geven over het juiste gebruik van het apparaat. Kinderen mogen niet alleen in de buurt van het apparaat komen, om te garanderen dat ze niet met het apparaat spelen.

 **Let op!**  
Het apparaat mag niet voor professionele doeleinden ingezet worden!

### Betekenis van symbolen op apparaat

	Let op!
	Gebruikershandleiding lezen
	Veiligheidsbril, gehoorbescherming dragen
	Veiligheidshandschoenen dragen
	Veiligheidsschoenen dragen
	Personen op afstand houden. Veilige afstand van 10 m aanhouden
	Ongevalsrisico door wegslingeren van voorwerpen
	Stekker meteen uit stopcontact halen wanneer verlengkabel werd beschadigd of is doorgesneden
	Apparaat beschermen tegen regen en vocht
	Tussen apparaat en andere personen minstens 15 m afstand houden

## Veiligheidsinstructies

 **Let op!**  
Het snijwerktuig blijft na uitschakelen van de motor nog even ronddraaien!

- Controleer vooraf aan het gebruik de stroom- en verlengkabels op beschadigingen en slijtage.
- Houd de verlengkabels uit de buurt van het snijwerktuig.
- Wanneer de kabel tijdens het gebruik wordt beschadigd, moet deze direct van het stroomnet worden losgemaakt.  
**RAAK DE KABEL NIET AAN WANNEER DEZE NOG OP HET STROOMNET IS AANGESLOTEN.**
- Draag geschikte kleding, een veiligheidsbril en werkhandschoenen.
- Sta nooit toe dat kinderen of personen die niet zijn geïnstrueerd gebruik maken van de machine of er onderhoudswerkzaamheden aan verrichten. In lokaal geldende voorschriften is mogelijk de minimumleeftijd van gebruikers vastgelegd.
- Stop het gebruik van het apparaat wanneer er personen (met name kinderen) of huisdieren in de buurt zijn.
- Maai uitsluitend bij daglicht of bij een goede kunstmatige verlichting.
- Controleer het apparaat voordat u dit in gebruik neemt of wanneer u met het apparaat ergens tegenaan bent gebotst, de machine beschadigd is of aan slijtage onderhevig is geweest. Laat noodzakelijke reparaties uitvoeren.
- Gebruik het apparaat nooit wanneer beveiligingen ontbreken of beschadigd zijn.
- Houd altijd handen en voeten uit de buurt van het snijwerktuig, vooral bij het inschakelen van de motor.
- Bij het systeem dat de draad afsnijdt bestaat het risico op lichamelijk letsel.
- Nadat er een nieuwe draad uit de rol is getrokken, dient u het apparaat altijd in de normale werkpositie te houden voordat u dit weer inschakelt.
- Monteer nooit metalen snij-elementen.
- Gebruik uitsluitend originele reserveonderdelen en originele toebehoren.
- Haal de netstekker los wanneer het apparaat wordt getest, gereinigd of wanneer er werkzaamheden aan de machine worden uitgevoerd of het apparaat niet in gebruik is.
- Let erop dat er zich geen vuil in de luchtopeningen bevindt.
- Ondanks de technische en extra veiligheidsmaatregelen is er altijd sprake van een resterend risico bij het apparaat.

- Houd de handgreep droog en schoon.
- Verwijder vreemde voorwerpen uit het te bewerken terrein.
- Gebruik het apparaat uitsluitend in onbeschadigde toestand.
- Houd de beschermkap, de draadspoelkop en de motor steeds vrij van maaisel.
- Blijf met uw lichaam en kleding op afstand van het snijwerktuig.
- Personen die nog niet vertrouwd zijn met de trimmer moeten het gebruik ervan oefenen terwijl de motor uitgeschakeld is.
- Draag doelmatige werkkleding.
- Houd tijdens werkzaamheden een veilige werkpositie aan.
- Bedien het apparaat steeds met beide handen.
- Houd anderen op afstand van de gevarezone.
- Laat het apparaat niet onbeheerd achter.
- Bij maaiwerkzaamheden op hellingen altijd beneden het snijwerktuig blijven.
- Bij werkzaamheden op hellingen:
  - Nooit op een helling werken als deze glad of glibberig is.
  - Houd steeds een veilige werkpositie aan.
  - Maai op hellingen steeds in dwarsrichting, niet in op- of neerwaartse richting.
  - Werk niet op een helling met een hellingspercentage van meer dan 10°!
  - Wees zeer voorzichtig bij het omkeren!
- Na aanraking met een vreemd voorwerp:
  - Motor uitzetten.
  - Apparaat controleren op beschadigingen.
- Bedien het apparaat niet als u onder invloed bent van alcohol, drugs of medicijnen.
- Er moet worden voldaan aan de veiligheidsinstructies ter voorkoming van een ongeval.

## Elektrische veiligheid



### Voorzichtig!

#### Risico bij het aanraken van stroomvoerende onderdelen!

Haal de stekker meteen uit het stopcontact wanneer de verlengkabel werd beschadigd of is doorgesneden! Wij raden aan het apparaat aan te sluiten via een FI-aardlekschakelaar met een nominale lekstroom van < 30 mA.

- De spanning van het lichtnet in huis moet overeenstemmen met de vermeldingen voor netspanning in de Technische Gegevens; gebruik geen andere voedingsspanning.
- Gebruik alleen een verlengkabel die geschikt is voor gebruik buitenshuis en met een minimale doorsnede van 1,5 mm<sup>2</sup>. Wickel een kabeltrommel altijd helemaal af.
- Beschadigde of sterk verslechterde verlengkabels mogen niet gebruikt worden.
  - Controleer vooraf aan de ingebruikname de conditie van uw verlengkabels.
- Verlengkabel in de kabeltrektoelating fixeren.
- Stel het apparaat niet bloot aan vocht.
- Houd kinderen uit de buurt van apparaten die op het stroomnet zijn aangesloten.

## Montage



### Let op

Pas na volledige montage mag het apparaat gebruikt worden.

### Afschermkap monteren (afbeelding 2)



Het in de afschermkap geïntegreerde mes snijdt het snijdraad automatisch op de optimale lengte af.

1. Het onderste stuk van de steel (2) op de grond leggen.
2. De afschermkap (1) zo over het uiteinde van de steel schuiven dat de boringen in de kap en in de steelbevestiging tegenover elkaar komen.
3. Met de kolombout (3) en de in de afschermkap te plaatsen zeskantmoer (4) de afschermkap vastzetten aan de apparaatsteel.

### Hulphandgreep monteren (afbeelding 3)

1. Het beugelgedeelte (1) van de hulphandgreep iets uit elkaar trekken.
2. De hulphandgreep op de bevestiging (3) schuiven.

3. De hulphandgreep in de vertanding vastklikken.
4. Met de zeskantschroef (2) en de spanngreep (4) in de gewenste stand vastzetten.

### Apparaatsteel monteren (afbeelding 4)

1. Het benedenstuk van de steel (1) in de houder van het bovenste stuk schuiven, tot de hendel (2) vastklikt.
2. Het steekoppelstuk vastzetten met de klembout (3).

### Draadspool monteren (afbeelding 5)

1. Draadspoolkop (1) met aangebrachte draadspool op de aandrijfas van het steelbenedenstuk schuiven.
2. De bevestigingsmoer (2) linksom vastzetten.
3. De draadspoolkop blokkeren en met de handsleutel (3) vastzetten.

## Ingebruikname

### LET OP!

Voer vóór ingebruikname altijd een visuele controle uit.

### De gazontrimmer starten

1. Haal de verlengkabel door de trekontlasting, zie afbeelding 6.
2. Verlengkabel weer aansluiten op het stroomnet.
3. De draaggordel om de linker schouder hangen (afbeelding 7) en de gordel vasthaken in het gordelooi aan het steelbovenstuk (afbeelding 1/7)
4. Neem een veilige positie in.
5. Houd het apparaat met beide handen vast. Plaats hierbij de snijkop niet op de bodem.
6. Met de ene hand de hulphandgreep (afbeelding 1/8) en met de andere hand de bovenste handgreep (afbeelding 1/4) beetpakken en tegelijkertijd de onderste schakelaar indrukken, zie afbeelding 8.
7. De schakelaar van de bovenste handgreep (afbeelding 1/5) indrukken en ingedrukt houden, zie afbeelding 8. Het apparaat loopt alleen terwijl beide schakelaars worden gebruikt.
8. Laat de gazontrimmer enkele seconden stationair draaien. De snijdraad wordt hierbij op de juiste lengte afgesneden.
9. Wanneer een schakelaar wordt losgelaten, schakelt het apparaat vanzelf uit.



Na het uitschakelen van het apparaat draait de draadspoolkop nog enkele seconden door.

## Bediening

- Schakel het apparaat in voordat u het gras naderd dat moet worden gemaaid.
- Houd het apparaat iets naar voren gekanteld (maximaal 30°) en ga langzaam voorwaarts.
- Zwenk het apparaat naar rechts en links om het gras te maaien.

Lang gras moet in etappes worden gemaaid. Begin dan steeds bovenaan en werk naar onderen toe.



Raak met de snijdraadkop tijdens het maaien steeds weer het gazon aan. De tipautomatiek zorgt continu voor een optimale draadlengte.

- Maaisel alleen bij stilstaande motor verwijderen.



### LET OP!

De trillingwaarde van de elektrische gazontrimmer kan tijdens gebruik afwijken van de gespecificeerde waarde, naargelang het gebruik van het apparaat.

- Het apparaat mag tijdens de werkzaamheden niet worden overbelast.

### Snijdraad verlengen

1. De motor volgas laten draaien en de draadspoolkop even kort in aanraking brengen met de ondergrond.
  - De snijdraad wordt dan automatisch verlengd.



Het mes in de afschermkap kort de snijdraad in volgens de toelaatbare lengte.

## Trimmen

1. Controleer eerst het terrein en ga na wat de gewenste maaihoogte is.
2. Breng de draadspoolkop op de gewenste hoogte en zet vast.

3. Het apparaat zoals een zeis van de ene naar de andere kant zwaaien.
4. De draadspoelkop steeds evenwijdig aan de bodem houden.

## Kort trimmen

1. Het apparaat iets naar voren toe gekanteld heen en weer halen, zodat dit vlak over de ondergrond beweegt.
2. Steeds van uw lichaam vandaan trimmen.

## Trimmen bij afrasteringen en funderingen



### LET OP!

Niet in aanraking brengen met vaste constructies - terugslagrisico!

1. Het apparaat langzaam en voorzichtig bedienen, de snijdraad mag niet op hindernissen stuiten.

## Trimmen bij boomstammen

1. Het apparaat voorzichtig en langzaam rondom de boomstam heen halen, zodanig dat de snijdraad niet tegen de boomstam komt.
2. Van links naar rechts rondom de boomstam maaien.
3. Gras en onkruid met het uiteinde van de snijdraad verwijderen en de draadspoelkop iets naar voren kantelen.



Bij trimmen nabij stenen muren, funderingen en bomen zal de snijdraad sneller slijten.

## Maaien

1. De draadspoelkop in een hoek van 30 graden naar rechts kantelen.
2. De handgreep in de gewenste stand kantelen.



### LET OP!

Verwijder vreemde voorwerpen uit het te bewerken terrein.

Risico op lichamelijk letsel of materiële schade door wegslingeren van vreemde voorwerpen.

## Onderhoud en verzorging



### VOORZICHTIG!

#### Gevaar door elektrische stroom!

Koppel het apparaat vooraf aan onderhoudswerkzaamheden los van het stroomnet en beveilig tegen opnieuw inschakelen.

- Haal na het gebruik de kabelstekker los en controleer het apparaat op beschadigingen.
- Bewaar het apparaat op een plek die ontoegankelijk is voor kinderen en onbevoegde personen.
- Elektrische storingen mogen uitsluitend worden verholpen door geautoriseerde, gespecialiseerde werkplaatsen.
- Gebruik het apparaat nooit wanneer het mes van de draadsnijder ontbreekt of beschadigd is.
- Houd de beschermkap, de draadspoelkop en de motor steeds vrij van maaisel.
- Spuit het apparaat niet schoon met water! Als er water binnendringt, kan dat leiden tot storingen.
- Stel het apparaat niet bloot aan vocht.
- Controleer regelmatig of het apparaat in een goede gebruiksconditie is.
- Gebruik geen schoonmaak- resp. oplosmiddelen. Het apparaat kan hierdoor onherstelbaar worden beschadigd.

## Afschermkap reinigen

1. Apparaat uitzetten.
2. Achtergebleven maaisel voorzichtig verwijderen met een schroevendraaier of een soortgelijk voorwerp.



Afschermkap regelmatig reinigen, om oververhitting van de steelbuis te voorkomen.

## Draadspoel vervangen (afbeelding 5)

1. De draadspoelkop (1) vasthouden en met de handsleutel (3) de bevestigingsschroef (2) rechtsom losdraaien.
2. De bevestigingsschroef eruit draaien.
3. De draadspoelkop lostrekken van de aandrijfas.
4. De draadspoel (1) uit de draadspoelkop nemen.
5. Vervuiling en grasresten verwijderen.
6. De uiteinden van de snijdraad van de nieuwe draadspoel doorhalen in de daarvoor bestemde openingen in de draadspoelkop.
7. De draadspoel in de draadspoelkop plaatsen. Let daarbij op dat de snijdraad niet klem komt te zitten; trek de snijdraad ongeveer 9 cm los uit de spoel.



- De complete draadspoelkop op de aandrijfas schuiven en met de bevestigingsschroef linksom vast draaien.
- De draadspoelkop blokkeren en met de handsleutel vastzetten.

### Draadsnijder vervangen

- Draai op de rand van de afschermkap beide aan de binnenkant geplaatste schroeven eruit en neem de oude draadsnijder af.
- Plaats de nieuwe draadsnijder en schroef weer vast. Haal de schroeven niet overdreven strak aan.

### Draadsnijder slijpen

- Draadsnijder losmaken van afschermkap.
- Draadsnijder vastzetten in een bankschroef en met een platte vijl scherp maken. Uitsluitend in één richting vijlen!

### Reiniging



Reinig het apparaat na gebruik steeds zorgvuldig zodat dit storingsvrij blijft functioneren.

- Reinig alle bewegende onderdelen regelmatig.
- Reinig de behuizing met een zachte borstel of een droge doek.
- Reinig het apparaat niet onder de waterkraan of met een hogedrukreiniger.
- Gebruik geen oplosmiddelen (benzine, reinigingsalcohol etc.), de kunststof onderdelen kunnen zo worden beschadigd.
- Zorg dat er op de handgreep geen olie of vet terecht komt. Gebruik geen water, oplosmiddelen en poetsmiddelen.

### Opslag

- Apparaat en toebehoren na elk gebruik reinigen.



Elektrische gazontrimmer aan de handgreep ophangen. Hierdoor wordt de snijkop niet onnodig belast.

- Plaats de transformator op een droge plek waar deze beschermd is tegen vorst.

### Afvoeren als afval



**Een af te danken apparaat niet samen met het huisvuil afvoeren!**

Verpakking, apparaat en toebehoren zijn vervaardigd uit materialen die voor recycling geschikt zijn en moeten dienovereenkomstig worden afgevoerd.

## Technische gegevens

Artikel-Nr. 112 923

Technische gegevens conform de volgende normen:

Mechanische veiligheid conform EN 786, 5.1.1, Bijlage E en D,

Niveaus voor geluidsvermogen en geluidsenergie conform DIN EN ISO 3744:2010,

Meting mechanische trillingen bij handgreep conform EN 28662-1:1992.



De vermelde waarden zijn vastgesteld conform een genormeerde testprocedure en kunnen worden gebruikt om verschillende elektronische apparaten met elkaar te vergelijken. Bovendien zijn deze waarden geschikt om belastingen voor de gebruiker die door vibraties ontstaan van te voren te kunnen inschatten.











### Let op!

Afhankelijk van de gebruikssituatie kunnen de daadwerkelijke vibratiewaarden van de vermelde waarden afwijken.

Wij adviseren u om maatregelen te treffen waarmee u zich tegen de belasting door vibratie beschermt. Neem hierbij het complete werkproces in acht, dus ook de tijdstippen waarop het elektronische apparaat zonder belasting werkt of is uitgeschakeld.

Tot geschikte maatregelen behoren onder meer een regelmatig onderhoud van het elektrische apparaat en de opzetstukken, het warmhouden van uw handen, regelmatige pauzes en een goede planning van het werkproces.

	1000W
	230 V AC / 50 Hz
	2,175 m/s <sup>2</sup> (K= 1,5 m/s <sup>2</sup> )
	LpA 83 dB(A) K= 3 dB(A)

	 / II
	35 cm
	3,9 kg

## Hulp bij storingen

STORING	MOGELIJKE OORZAAK	OPLOSSING
Motor loopt niet	Motorbeveiligingsschakelaar ging over tot uitschakeling. Geen netspanning aanwezig	Wacht tot de motorbeveiligingsschakelaar de trimmer weer inschakelt. Controleer de zekeringen/FI-aardlekschakelaar; laat de stroomvoorziening controleren door een deskundige elektrotechnicus. Verlengkabel controleren, indien nodig vervangen
Gazontrimmer trilt	Draadspool is vuil	Draadspool reinigen, indien nodig vervangen
Gazon slecht gemaaid	Draadspool is leeg	Draadspool vervangen
	Onvoldoende draadlengte	Draadlengte instellen



Neem contact op met onze klantenservice bij storingen die niet in deze tabel staan vermeld of die u niet zelf kunt oplossen.

## Garantie

Eventueel in de periode van de wettelijke aansprakelijkheid optredende materiaal- of fabricagefouten van het apparaat worden naar eigen oordeel door ons verholpen, hetzij door reparatie of door levering van een vervangend apparaat. De verjaringstermijn hangt in elk geval af van de wetgeving in het land waarin het apparaat werd aangeschaft.

Onze garantie geldt alleen bij:

- reglementair gebruik van het apparaat
- naleving van de gebruiksaanwijzing
- gebruik van originele onderdelen

De garantie vervalt bij:

- reparatiepogingen aan het apparaat
- technische wijzigingen aan het apparaat
- niet-reglementair gebruik (bijv. professioneel of gemeentelijk gebruik)

Van de garantie zijn uitgesloten:

- lakschade opgetreden als gevolg van normaal gebruik
- slijtageonderdelen die op de reserveonderdelenkaart met een kader XXX XXX (X) zijn aangeduid
- verbrandingsmotoren – hierop zijn de afzonderlijke garantiebepalingen van toepassing van de betreffende motorfabrikant

In geval van garantieaanspraken moet u zich met deze garantieverklaring en uw kassabon wenden tot uw dealer of tot de dichtstbijzijnde klantenservice. Deze garantietoezegging laat het vorderingsrecht van de koper op de verkoper wegens defecten aan het apparaat onverlet.

## CE-conformiteitsverklaring

NL

Hierbij verklaren wij dat dit product in de door ons uitgebrachte uitvoering voldoet aan de eisen vastgelegd in de geharmoniseerde EU-richtlijnen, de EU-veiligheidsnormen en de standaardproductspecificaties.

### Product

Elektrische gazontrimmer  
**Serienummer**  
 G 181 1815

### Fabrikant

AL-KO Geräte GmbH  
 Ichenhauser Str. 14  
 89359 KOETZ

### Gevolmachtigde

Anton Eberle  
 Ichenhauser Str. 14  
 89359 KOETZ

### Type

BC 1000 E

### EU-richtlijnen

2006/42/EG  
 2004/108/EG  
 2000/14/EG + 2005/88/EG  
 2006/95/EC  
 2011/65/EU

### Geharmoniseerde normen

EN 60335-1  
 EN 60335-2-91  
 EN ISO 3744  
 EN 55014-1  
 EN 55014-2  
 EN 61000-3-2  
 EN 61000-3-3

### Geluidsvermogeniveau gemeten / gegarandeerd

94 / 96 dB(A)

### Beoordeling van conformiteit

2000 /14/EC Bijlage VI

### Beoordelende instantie

Société Nationale de Certification  
 et d'Homologation  
 No. 0499

Kötz, 2013-01-25



Antonio De Filippo, Managing Director

## À propos du manuel

- Lisez la présente documentation avec la mise en service. C'est la condition pour un travail sûr et une bonne maniabilité.
- Respectez les consignes de sécurité et de mise en garde contenues dans cette documentation !
- La présente documentation fait partie intégrante du produit décrit et devrait être remis à l'acheteur en cas de vente.

## Légende



### Attention !

Respecter à la lettre ces instructions de sécurité peut éviter les dommages corporels et / ou matériel !



Instructions spéciales pour une meilleure compréhension et maniabilité.

## Description du produit

La présente documentation décrit un coupe-bordure électrique à main.



### Attention !

Porter une protection auditive pour prévenir de tout dommage de l'ouïe.

## Système de réglage automatique (illustration 5)

La tête de coupe comporte un système de réglage automatique (2) permettant de rallonger le fil de coupe lorsque le moteur est en marche.

## Aperçu produit

L'aperçu du produit 1 donne une vue d'ensemble sur l'appareil.

1	Moteur électrique
2	Tendeur de câble
3	Connecteur d'appareil
4	Poignée
5	Commutateur 1
6	Commutateur 2
7	Fixation sangle de transport
8	Poignée supplémentaire
9	Assemblage du guidon
10	Vis de serrage
11	Bouclier de protection
12	Bobine de fil

## Dispositifs de sécurité et de protection

### Disjoncteur pour moteur

Le coupe-bordure électrique est équipé d'un disjoncteur moteur qui se coupe en cas de surcharge.

Après une phase de refroidissement d'env. 15 minutes, le coupe-bordure électrique peut être remis en service.



### ATTENTION - risque de blessure !

Les dispositifs de sécurité et de protection ne doivent pas être mis hors service.

## Utilisation conforme

Le présent appareil est destiné à la coupe d'une surface de pelouse dans la sphère privée. Toute autre utilisation ou toute utilisation allant au-delà des conditions d'exploitation est considéré comme étant pas conforme.



L'utilisation de cet appareil n'est pas conçue pour des personnes (y compris des enfants) aux facultés physiques, sensorielles ou psychiques restreintes, ou par celles manquant d'expérience ou sans les connaissances pertinentes, sous réserve que ces personnes soient placées sous surveillance pour leur sécurité ou qu'elles aient été instruites sur son utilisation adéquate. Les enfants doivent être surveillés afin qu'ils ne jouent pas avec cet appareil.

**Attention !**

L'appareil n'est pas destiné à une utilisation professionnelle.

**Signification des pictogrammes sur l'appareil**

	Attention !
	Lire la notice d'utilisation
	Porter des lunettes de protection, une protection auditive
	Portez des gants de protection
	Portez des chaussures de sécurité
	Maintenir les personnes à l'écart. Distance de sécurité min. de 10 m
	Danger causé par des projections d'objets
	Débrancher immédiatement le câble de rallonge est endommagé ou sectionné
	Protéger l'appareil de la pluie et de l'humidité
	La distance entre l'appareil et des tiers doit être de 15 m minimum

**Consignes de sécurité****Attention !**

La rotation de l'outil de coupe se poursuit après l'arrêt du moteur !

- Vérifier les câbles secteur et rallonges après utilisation pour s'assurer qu'ils ne comportent pas de dommages ni d'usure.
- Tenir éloignées des outils de coupe les rallonges.
- Si le câble est endommagé pendant l'utilisation, débrancher immédiatement.  
**NE PAS TOUCHER LE CÂBLE AVANT QUE CELUI-CI SOIT DÉBRANCHÉ**
- Porter des vêtements, une protection oculaire et des gants adaptés.
- Ne jamais autoriser les enfants ou des personnes non instruites au maniement de la machine à l'utiliser ou à effectuer la maintenance. Les dispositions locales peuvent fixer l'âge limite de l'utilisateur.
- Interrompre l'utilisation de la machine lorsque des personnes, en particulier des enfants ou des animaux domestiques se trouvent à proximité.
- Tondre uniquement à la lumière du jour ou sous un bon éclairage.
- Avant de mettre la machine en marche et après un choc, vérifier l'absence de dommages ou d'usure sur celle-ci et procéder aux réparations qui s'imposent.
- Ne jamais utiliser l'appareil avec des dispositifs de protection endommagés ou manquants.
- Tenir toujours éloignés les mains et les pieds du dispositif de coupe, surtout à la mise en route du moteur.
- Il existe un risque de blessure relatif aux dispositifs servant à la coupe de la longueur de fil.
- Après extraction d'un nouveau fil, maintenir systématiquement la machine dans sa position normale de travail avant de la mettre en service.
- Ne jamais monter d'éléments de coupe métalliques.
- N'utiliser que des pièces et des accessoires originaux.
- Débrancher la prise avant le contrôle, le nettoyage ou le travail sur la machine ainsi que lorsque celle-ci n'est pas utilisée.
- Faire attention à ce que les ouvertures d'aération ne soient pas encrassées.
- En dépit des mesures de protection techniques et complémentaires, il demeure toujours un risque lors du travail avec la machine.
- Garder les poignées sèches et propres.
- Retirer les corps étrangers se trouvant dans le périmètre de travail.
- N'utilisez que des appareils dans un état impeccable !

- Faire en sorte que le bouclier de protection, la tête de bobine et le moteur soit toujours exempts de résidus de tonte.
- Maintenir à distance le corps et les vêtements de l'outil de coupe.
- Les personnes non familiarisées avec l'outil de taille devraient s'exercer avec le moteur arrêté.
- Porter des vêtements de travail adaptés.
- Lors du travail, veiller à avoir une position assurée.
- Toujours utiliser l'appareil à deux mains.
- Maintenir à distance les tierces personnes de la zone à risques.
- Ne pas laisser fonctionner l'appareil sans surveillance.
- Lors de travaux de tonte en pente toujours rester au dessous du dispositif de coupe.
- Lors du travail en pente :
  - ne jamais travailler sur une pente verglacée ou glissante.
  - Veiller à avoir une position assurée.
  - Avancez toujours de manière transversale pour tondre les pentes, jamais de haut en bas.
  - Ne pas travailler sur des pentes avec une inclinaison supérieure à 10° !
  - La prudence est de mise lors des demi-tours !
- Après être entré en contact avec un corps étranger :
  - arrêter le moteur.
  - Vérifier les dommages éventuels de l'appareil.
- Ne pas utiliser l'appareil lors de la prise d'alcool, de drogues ou de médicaments.
- Les prescriptions de prévention des accidents doivent être respectées.

## Sécurité électrique



### Attention !

#### Danger en cas de contact avec des pièces sous tension !

Débrancher immédiatement si le câble de rallonge a été endommagé ou sectionné ! Nous recommandons la connexion via un disjoncteur de protection FI avec un courant de fuite nominal < 30 mA.

- La tension secteur de la maison doit être conforme aux données de la tension secteur indiquées dans les caractéristiques techniques, ne pas utiliser d'autres sources d'alimentation.
- N'utiliser que des câbles de rallonge prévus pour un usage en extérieur avec une section minimale de 1,5 mm<sup>2</sup>. Toujours dérouler entièrement les bobines de

câbles.

- Il est interdit d'utiliser des rallonges de câble endommagées ou friables.
  - Avant chaque mise en service, contrôlez l'état de votre rallonge de câble.
- Fixer le câble de rallonge dans le tendeur de câble.
- Ne pas exposer l'appareil à l'eau ou à l'humidité.
- Les enfants doivent être tenus à l'écart des appareils branchés sur secteur.

## Montage



### Attention

L'appareil ne doit être utilisé qu'après un montage complet.

### Monter le bouclier de protection (illustration 2)



La lame intégrée au bouclier de protection coupe automatiquement le fil de coupe à la longueur optimale.

1. Poser la partie inférieure du guidon (2) sur le sol.
2. Faire glisser le bouclier de protection (1) au dessus de l'extrémité de guidon de façon à ce que les trous du bouclier et de la fixation de guidon coïncident.
3. Visser le bouclier de protection au guidon à l'aide de la vis à tête cylindrique (3) et l'écrou à six pans (4) à positionner côté bouclier de protection.

### Monter la poignée supplémentaire (illustration 3)

1. Retirer légèrement l'étrier de la poignée (1) de la poignée supplémentaire.
2. Insérer la poignée supplémentaire sur le support (3).
3. Enclencher la poignée supplémentaire dans la denture.
4. Visser à l'aide d'une vis à six pans (2) et une poignées de serrage (4) dans la position souhaitée.

### Monter le guidon (illustration 4)

1. Insérer la partie inférieure du guidon (1) dans le support de la partie supérieure de guidon jusqu'à l'enclenchement du levier (2).
2. Visser avec la vis de serrage (3) l'assemblage du guidon.

### Monter la bobine de fil (illustration 5)

1. Insérer la tête de bobine (1) avec sa bobine de fil en place sur l'arbre d'entraînement du guidon inférieur.

2. Visser la vis de fixation (2) en tournant vers la gauche.
3. Maintenir la tête de bobine et visser avec la clé (3).

## Mise en service



### ATTENTION !

Toujours effectuer un contrôle visuel avant la mise en service.

## Démarrer le coupe-bordure électrique

1. Passer la rallonge dans le tendeur de câble, cf. illustration 6.
2. Brancher la rallonge au secteur.
3. Placer la sangle de transport sur l'épaule (illustration 7) et l'accrocher à l'œillet du guidon supérieur (illustration 1/7)
4. Prendre une position assurée.
5. Tenir l'appareil avec les deux mains. Ne pas positionner la tête de coupe sur le sol pendant l'opération.
6. Saisir d'une main la poignée supplémentaire (illustration 1/8) et de l'autre la poignée supérieure (illustration 1/4) et appuyer à cet effet sur le commutateur inférieur, cf. illustration 8.
7. Appuyer sur le commutateur de la poignée supérieure (illustration 1/5) et le maintenir en position, cf. illustration 8. L'appareil ne fonctionne que si les deux commutateurs sont actionnés.
8. Laisser tourner le coupe-bordure électrique quelques secondes à vide. Le fil de coupe est alors coupé à la bonne longueur.
9. Lorsque un commutateur est relâché, l'appareil se met hors service.



Après mise hors service de l'appareil, la tête de coupe à fil continue à tourner encore quelques secondes.

## Utilisation

- Mettre l'appareil en route avant de s'approcher de la pelouse à couper.
- Incliner légèrement l'appareil vers l'avant, max. 30°, et procéder lentement.
- Incliner l'appareil de droite à gauche pour couper la pelouse.

L'herbe haute doit être coupée par étape. Procéder toujours du haut vers le bas.



Pendant le travail, régler régulièrement la tête de coupe sur l'herbe. Le système de réglage automatique permet d'avoir en permanence une longueur optimale de fil.

- Ne retirer les déchets que lorsque le moteur est à l'arrêt.



### ATTENTION !

Le niveau de vibrations pendant l'utilisation de l'appareil électrique peuvent varier des valeurs indiquées en fonction de l'utilisation de l'appareil.

- Ne pas trop solliciter l'appareil pendant le travail.

## Rallonger le fil de coupe

1. Laisser le moteur tourner à plein gaz et tapoter la tête de bobine sur le sol.
  - Le fil sera automatiquement rallongé.



La lame sur le bouclier de protection raccourcit le fil à la bonne longueur.

## Tailler

1. Contrôler le terrain et définir la haute de coupe souhaitée.
2. Mettre la tête de bobine à la hauteur souhaitée et la maintenir.
3. Effectuer des mouvements de faucille d'un côté à l'autre avec l'appareil.
4. Garder toujours la tête de bobine parallèle au sol.

## Coupe basse

1. Avant l'appareil avec une légère inclinaison de sorte que celui-ci se déplace juste au dessus du sol.
2. Couper toujours avec l'appareil éloigné du corps.

## Couper au niveau des clôtures et des fondations

**⚠ ATTENTION !**

Ne pas toucher les structures fixes - Risque de contrecoup

1. Manœuvrer l'appareil lentement et prudemment sans faire cogner le fil de coupe contre les obstacles.

**Couper autour des troncs d'arbres**

1. Manœuvrer l'appareil lentement et prudemment autour des troncs en veillant à ce que le fil de coupe ne touche pas l'écorce.
2. Tondre de gauche à droite autour des troncs d'arbres.
3. Toucher le gazon et les mauvaises herbes avec l'extrémité du fil et incliner la tête de bobine légèrement vers l'avant.



Les travaux de coupe au niveau des murs de pierre, fondations et arbres entraînent une usure plus élevée du fil.

**Tondre**

1. Incliner la tête de bobine à un angle de 30° vers la droite
2. Tournez la poignée dans la position souhaitée.

**⚠ ATTENTION !**

Retirer les corps étrangers se trouvant dans le périmètre de travail.  
Risque de blessure/dommages matériels provoqués par la projection de corps étrangers.

**Maintenance et entretien****⚠ ATTENTION !****Danger relatif au courant électrique**

Avant de procéder à la maintenance ou l'entretien, débranchez l'appareil du secteur et veillez à ce qu'il ne soit pas rebranché.

- Débrancher l'appareil après le travail et vérifier la présence de dommages sur celui-ci après utilisation.
- Stocker l'appareil dans un endroit inaccessible pour les enfants et les personnes non autorisées.
- Les dommages électriques ne peuvent être réparés que par un atelier agréé spécialisé.
- Ne jamais utiliser l'appareil lorsque la lame du coupe-fil est manquante ou endommagée.
- Faire en sorte que le bouclier de protection, la tête de bobine et le moteur soit toujours exempts de résidus

de tonte.

- Ne nettoyez jamais l'appareil en l'aspergeant d'eau ! La pénétration d'eau peut causer des dysfonctionnements.
- Ne pas exposer l'appareil à l'eau ou à l'humidité.
- Contrôler régulièrement le bon état de l'appareil.
- Ne pas utiliser de produits de nettoyage ou de solvants. Cela pourrait endommager irrémédiablement l'appareil.

**Nettoyer le bouclier de protection**

1. Arrêter l'appareil.
2. Enlever prudemment les restes de tonte à l'aide d'un tournevis ou similaire.



Nettoyer régulièrement le bouclier de protection afin d'éviter une surchauffe de l'arbre principal.

**Changer la bobine de fil (illustration 5)**

1. Maintenir la tête de bobine (1) et desserrer la vis de fixation (2) à l'aide de la clé (3) en tournant vers la droite.
2. Dévisser la vis de fixation.
3. Retirer la tête de bobine de l'arbre d'entraînement.
4. Sortir la bobine de fil (1) de la tête de bobine.
5. Retirer la saleté et les restes des pelouse.
6. Introduisez les extrémités du fil de coupe de la nouvelle bobine de fil dans les ouvertures prévues à cet effet sur la tête de la bobine.
7. Insérer la bobine de fil dans la tête de bobine. Veillez à ce que les fils de coupe ne soient pas coincés et sortez env. 9 cm de fil de la bobine.
8. Insérer la tête de bobine entièrement sur l'arbre d'entraînement et visser la vis de fixation en tournant vers la gauche.
9. Maintenir la tête de bobine et visser avec la clé.

**Remplacer le coupe-fil**

1. Dévissez les deux vis du coupe-fil au bord du bouclier de protection et retirez l'ancien coupe-fil.
2. Insérer le nouveau coupe-fil et revisser. Ne pas serrer trop les vis.

**Affûter le coupe-fil**

1. Démonter la lame de coupe du bouclier de protection.



- Fixer le coupe fil dans un étau et l'aiguiser à l'aide d'une lime plate.  
Limer dans une seule direction !

## Nettoyage

 Nettoyez soigneusement l'appareil après chaque utilisation afin que le fonctionnement impeccable soit maintenu.

- Nettoyez régulièrement toutes les parties mobiles.
- Nettoyez le boîtier avec une brosse souple ou un chiffon sec.
- Ne pas nettoyer à l'eau courante ou avec un nettoyeur haute pression.
- N'utilisez pas de solvants (essence, alcool, etc.) pour les éléments en plastique car ils peuvent endommager ces derniers.
- Maintenez les poignées exemptes d'huile et de graisse. L'eau, les solvants et les produits de polissage ne doivent pas être employés.

## Stockage

- Nettoyer l'appareil et ses accessoires après chaque utilisation.

 Suspendre le coupe-bordure électrique par la poignée. La tête de coupe ne sera donc pas sollicitée inutilement.

- Stocker l'appareil dans un endroit sec et à l'abri du gel.

## Élimination



**Ne pas éliminer les appareils hors d'usage avec les déchets domestiques !**

L'emballage, l'appareil et les accessoires sont fabriqués en matériaux recyclables et doivent être éliminés de manière adéquate.

## Caractéristiques techniques

Référence 112 923

Caractéristiques techniques conformément aux normes ci-après :

Sécurité mécanique selon EN 786, 5.1.1, annexes E et D,

Niveau de puissance sonore et niveau d'énergie sonore selon DIN EN ISO 3744:2010.

Mesure des vibrations mécaniques au niveau de la poignée selon EN 28662-1:1992.

 Les valeurs indiquées ont été établies selon un procédé de contrôle normalisé et peuvent être utilisées pour la comparaison de différents outils électriques entre eux.





De plus, ces valeurs sont adaptées pour estimer préalablement les contraintes pour l'utilisateur dues aux vibrations.

## Attention !

En fonction de l'utilisation de cet outil électrique, les valeurs de vibration effectives peuvent varier de celles indiquées.

Prenez des mesures pour vous protéger des contraintes dues aux vibrations. Tenez compte ici du déroulement du travail, c'est-à-dire des moments pendant lesquels l'outil électrique fonctionne dans charge ou qu'il est éteint.

Les mesures adaptées concernent notamment une maintenance et un entretien réguliers de l'outil électrique et de ses embouts, de maintenir les mains au chaud, de faire des pauses régulières et de bien planifier son travail.

	1000 W
	230 V AC / 50 Hz
	4,3 m/s <sup>2</sup> (K= 1,5 m/s <sup>2</sup> )
	LpA 80,1 dB(A) K= 2,5 dB(A)
	96 dB(A) Garanti : 96 dB(A) Mesuré : 94 dB(A)
	□ / II
	35 cm
	4,7 kg

## Aide en cas de panne

PERTURBATION	CAUSE POSSIBLE	SOLUTION
Le moteur ne fonctionne pas.	Le disjoncteur de protection moteur s'est coupé. Pas de tension secteur disponible	Veillez attendre que le disjoncteur de protection moteur remette le coupe-bordure en service. Contrôlez les fusibles / disjoncteurs FI et faites vérifier l'alimentation électrique par un électricien qualifié. Contrôler la rallonge, en utiliser une nouvelle au besoin
Le coupe-bordure électrique vibre	La bobine de fil est encrassée	Nettoyer la bobine de fil et remplacer au besoin
La pelouse est mal coupée	La bobine de fil est vide	Remplacer la bobine de fil
	Longueur de fil insuffisante	Régler la longueur de fil



En cas de pannes ne figurant pas dans le tableau ou que vous ne pouvez pas réparer vous-même, veuillez vous adresser à votre service après-vente.

## Garantie

Pendant la période légale de garantie contre les vices de fabrication, nous éliminons par réparation ou remplacement, selon notre choix, tout défaut de matériau ou de fabrication survenu sur l'appareil. La durée de prescription dépend de la législation respective en vigueur dans le pays où a été acheté l'appareil.

Notre garantie s'applique seulement :

- pour une utilisation conforme de l'appareil
- pour le respect du mode d'emploi
- pour l'utilisation de pièces détachées originales

La garantie ne s'applique pas en cas :

- en cas de tentatives de réparation effectuées sur l'appareil
- en cas de modifications techniques effectuées sur l'appareil
- en cas d'utilisation non conforme (p. ex. utilisation professionnelle ou communale)

Sont exclus de la garantie :

- les détériorations de la peinture dues à une usure normale.
- les pièces d'usure qui figurent en encadré sur la carte des pièces de rechange **XXX XXX (X)**
- Moteur à explosion - Ces derniers sont garantis par les réglementations de garantie des constructeurs respectifs des moteurs.

En cas de garantie, veuillez vous adresser à votre revendeur ou bien au point de service après-vente agréé le plus proche, en présentant cette déclaration de garantie et la preuve d'achat. Cette acceptation de garantie n'obère en rien les droits légaux de l'acheteur en cas de vice de la marchandise vis-à-vis du vendeur.

**Déclaration de conformité CE**

F

Nous déclarons par la présente que ce produit, dans la version que nous avons mise sur le marché, répond aux exigences des directives CE harmonisées, aux normes standards de sécurité CE et aux standards spécifiques au produit.

**Produit**

Coupe-bordure électrique

**Numéro de série**

G 181 1815

**Fabricant**

AL-KO Geräte GmbH

Ichenhauser Str. 14

89359 KOETZ

**Fondé de pouvoir**

Anton Eberle

Ichenhauser Str. 14

89359 KOETZ

**Type**

BC 1000 E

**directives de l'Union Européenne**

2006/42/CE

2004/108/CE

2000/14/CE + 2005/88/CE

2006/95/CE

2011/65/CE

**Normes harmonisées**

EN 60335-1

EN 60335-2-91

EN ISO 3744

EN 55014-1

EN 55014-2

EN 61000-3-2

EN 61000-3-3

**Niveau de puissance sonore mesuré / garanti**

94 / 96 dB(A)

**Évaluation de la conformité**

2000/14/CE annexe VI

**Organisme notifié**

Société Nationale de Certification

et d'Homologation

N° 0499

Kötz, 2013-01-25



Antonio De Filippo, Managing Director

## Acerca de este manual

- Lea el presente manual de instrucciones por completo antes de la puesta en funcionamiento. Esto es esencial para un trabajo seguro y un manejo sin problemas.
- Debe observar las instrucciones de seguridad y advertencia en la presente documentación y en el aparato.
- La presente documentación es parte del producto descrito y debe entregarse al comprador junto con el aparato en caso de reventa.

## Explicación de los símbolos

### ¡Precaución!

La estricta observación de estas indicaciones de advertencia puede evitar daños personales y materiales.

 Indicaciones especiales para una mejor comprensión y manejo.

## Descripción del producto

La presente documentación describe una desbrozadora eléctrica manual.

### ¡Precaución!

Utilice protección auditiva para evitar daños en los oídos.

## Sistema automático de pulsación (figura 5)

En el cabezal de hilo se ha incorporado un sistema automático de pulsación (2) para extender el hilo de corte con el motor en marcha.

## Vista general de las piezas

La vista de conjunto (figura 1) ofrece una visión general del aparato.

1	Motor eléctrico
2	Descarga de tracción de cable
3	Enchufe
4	Mango
5	Interruptor 1
6	Interruptor 2
7	Fijación de la correa de transporte
8	Mango auxiliar
9	Unión de la barra
10	Tornillo de ajuste
11	Cubierta de protección
12	Bobina de hilo

## Dispositivos de seguridad y protección

### Guardamotor

La desbrozadora eléctrica está equipada con un guardamotor, que desconecta el aparato en caso de sobrecarga.

Tras una fase de enfriamiento de 15 minutos aprox., la desbrozadora se puede volver a conectar.

### Atención - Riesgo de lesiones

No se deben desconectar los dispositivos de seguridad y protección.

### Uso previsto

Este aparato se ha diseñado para cortar bordes de césped en zonas privadas. Cualquier otro uso distinto o fuera de estos márgenes se considera no conforme a lo prescrito.

 El uso de este aparato no es adecuado para personas (incluidos niños) con limitaciones físicas, sensoriales o mentales, o con falta de experiencia o conocimientos, a no ser que estén bajo la supervisión de una persona responsable de su seguridad o hayan recibido de ella instrucciones sobre el modo de funcionamiento del aparato. Se debe vigilar a los niños para que no jueguen con el aparato.

**¡Precaución!**

No está permitido el uso comercial del aparato.

**Significado de los símbolos en el aparato**

	¡Precaución!
	Leer el manual de instrucciones
	Utilizar gafas protectoras y protección para los oídos
	Utilizar guantes de protección
	Utilizar calzado de seguridad
	Mantener a las personas alejadas. Distancia mín. de seguridad 10 m
	Peligro por objetos lanzados
	Desenchufar el conector de la red inmediatamente si el cable de prolongación se ha dañado o cortado
	Proteger el aparato de la lluvia y la humedad
	La distancia mínima entre el aparato y otras personas debe ser de 15 m

**Instrucciones de seguridad****¡Precaución!**

La cuchilla sigue girando después de apagar el motor.

- Se debe comprobar si los cables de alimentación y alargadores presentan alguna señal de envejecimiento o daño antes de su uso.
- Mantenga los cables alargadores alejados de los elementos de corte.
- Desenchufe inmediatamente el cable de la red si sufre algún daño durante su uso.  
**NO TOQUE EL CABLE HASTA QUE ESTÉ DESENCHUFADO.**
- Utilice ropa adecuada, protección para los ojos y guantes.
- Nunca permita que niños o personal no instruido maneje o repare la máquina. Algunas normativas locales regulan la edad mínima del operador.
- Interrumpa el funcionamiento de la máquina si hay personas, especialmente niños o animales, en las proximidades del aparato.
- Utilice únicamente el aparato durante el día o con una iluminación artificial adecuada.
- Antes de la puesta en marcha de la máquina y después de un golpe, compruebe si la máquina presenta algún daño o desgaste y encargue las reparaciones necesarias.
- Nunca use el aparato si no hay dispositivos de protección o si están defectuosos.
- Mantenga siempre las manos y los pies alejados del mecanismo de corte, sobre todo, al encender el motor.
- Cualquier dispositivo que sirva para cortar la longitud del hilo puede causar lesiones.
- Después de sacar un hilo nuevo, mantenga siempre la máquina en la posición de trabajo normal antes de que se encienda.
- Nunca incorpore elementos de corte metálicos.
- Utilice únicamente piezas de repuesto y accesorios originales.
- Desenchufe el conector de la red antes de realizar comprobaciones, tareas de limpieza u otros trabajos en el aparato y cuando no lo esté utilizando.
- Asegúrese de que los orificios de ventilación no estén sucios.
- A pesar de las medidas de protección técnicas y complementarias, siempre existe riesgo al trabajar con la máquina.
- Mantenga los mangos secos y limpios.
- Retire los objetos extraños del área de trabajo.
- El aparato únicamente se debe utilizar si se encuentra

en perfecto estado técnico.

- Retire siempre los restos de hierba de la cubierta de protección, el cabezal de hilo y el motor.
- Mantenga el cuerpo y la ropa alejados del mecanismo de corte.
- Las personas que no estén familiarizadas con el aparato deben practicar primero con el motor apagado.
- Utilice ropa de trabajo adecuada.
- Asegúrese de mantener una postura firme mientras trabaja con la máquina.
- Maneje siempre el aparato con las dos manos.
- Mantenga a terceros alejados de la zona de peligro.
- Nunca deje el aparato sin vigilancia.
- Durante los trabajos de segado en pendiente, sitúese siempre más abajo del mecanismo de corte.
- Al trabajar en pendiente:
  - Nunca trabaje en una pendiente lisa y resbaladiza.
  - Asegúrese de mantener siempre una postura firme.
  - Corte siempre el césped transversalmente a la pendiente, nunca hacia arriba o hacia abajo.
  - No utilice el aparato en pendientes con una inclinación superior a 10°.
  - Tenga especial cuidado al girar.
- Si entra en contacto con un cuerpo extraño:
  - Desconecte el motor.
  - Compruebe si el aparato presenta algún daño.
- No utilice el aparato bajo la influencia de drogas, alcohol o medicamentos.
- Se deben cumplir las normas de prevención de accidentes.

## Seguridad eléctrica

### ¡Precaución!

#### **Peligro al tocar componentes bajo tensión**

Desenchufe el conector de la red inmediatamente si el cable de prolongación se ha dañado o cortado. Le recomendamos emplear un interruptor diferencial residual con una intensidad nominal de <30 mA.

- La tensión de red de su casa debe coincidir con la tensión de red indicada en los datos técnicos. No utilice otra tensión de alimentación.
- Únicamente utilice cables de prolongación de 1,5 mm<sup>2</sup> mínimo adecuados para instalaciones al aire libre. Los rollos de cable siempre deben estar completamente desenrollados.

- No se deben emplear los cables de prolongación que estén defectuosos o rotos.
  - Antes de poner el aparato en funcionamiento, compruebe siempre el estado del cable.
- Fije el cable alargador en la descarga de tracción de cable.
- No exponga el aparato a la humedad.
- Mantenga a los niños alejados de los aparatos conectados a la red eléctrica.

## Montaje

### Precaución

Se debe montar el aparato por completo antes de ponerlo en funcionamiento.

### Montaje de la cubierta de protección (figura 2)



La cuchilla integrada en la cubierta de protección corta automáticamente la longitud óptima del hilo.

1. Apoye la parte inferior de la barra (2) en el suelo.
2. Coloque la cubierta protectora (1) en el extremo de la barra de modo que se cubran los orificios de la cubierta y la fijación de la barra.
3. Atornille fijamente la cubierta de protección en la barra mediante el tornillo cilíndrico (3) y la tuerca hexagonal correspondiente (4).

### Montaje del mango auxiliar (figura 3)

1. Tire ligeramente de la empuñadura (1) del mango auxiliar hasta soltarla.
2. Coloque el mango auxiliar en el soporte (3).
3. Encaje el mango auxiliar en el engranaje.
4. Atornillelo en la posición deseada con el tornillo hexagonal (2) y el tornillo de sujeción (4).

### Montaje de la barra (figura 4)

1. Introduzca la parte inferior de la barra (1) en el soporte de la parte superior hasta que la palanca (2) encaje.
2. Fije este acoplamiento con el tornillo de ajuste (3).

### Montaje de la bobina de hilo (figura 5)

1. Ajuste el cabezal (1) con bobina de hilo incorporada en el árbol de accionamiento de la barra inferior.
2. Fijelo girando el tornillo de fijación (2) a la izquierda.

3. Sujete el cabezal de hilo y fíjelo con la llave manual (3).

## Puesta en funcionamiento



### ¡ATENCIÓN!

Antes de la puesta en marcha, siempre debe llevar a cabo una inspección visual.

### Puesta en marcha de la desbrozadora eléctrica

1. Pase el alargador por la descarga de tracción, véase la figura 6.
2. Enchufe el alargador a la red eléctrica.
3. Cuélguese la correa de transporte en el hombro (figura 7) y engánchela en el ojete de la barra superior (figura 1/7).
4. Colóquese en un lugar seguro.
5. Sostenga el aparato con las dos manos sin apoyar el cabezal de corte en el suelo.
6. Con una mano sujete el mango auxiliar (figura 1/8) y con la otra, el mango superior (figura 1/4) mientras presiona el interruptor inferior, véase la figura 8.
7. Presione el interruptor del mango superior (figura 1/5) y manténgalo presionado, véase la figura 8. Es necesario presionar los dos interruptores para que funcione el aparato.
8. Deje funcionar la desbrozadora eléctrica en vacío durante unos segundos. En este momento, se recorta la longitud adecuada del hilo de corte.
9. Si se suelta un interruptor, el aparato se apaga.



El cabezal de corte de hilo sigue girando unos segundos después de apagar el aparato.

## Funcionamiento

- Encienda el aparato antes acercarse al césped que se va a cortar.
- Inclíne el aparato ligeramente hacia delante, 30° como máximo, y proceda despacio.
- Gire el aparato a la derecha y a la izquierda para cortar el césped.

El césped muy crecido se debe cortar por capas. Corte siempre de arriba hacia abajo.



Toque ligera y continuamente el césped con el cabezal de hilo cuando trabaje con la máquina. Gracias al sistema automático de pulsación, siempre se trabaja con una longitud óptima del hilo.

- Únicamente retire el material cortado con el motor parado.



### ¡ATENCIÓN!

El valor de vibración depende del uso del aparato, por lo que puede diferir del valor indicado mientras utiliza la herramienta.

- No sobrecargue el aparato mientras trabaja.

### Alargar el hilo de corte

1. Haga funcionar el motor con el acelerador a fondo y golpee ligeramente el cabezal de hilo contra el suelo.
  - El hilo se alarga automáticamente.



La cuchilla en la cubierta de protección corta la longitud permitida del hilo.

### Recortar

1. Compruebe el terreno y determine la altura de corte que desee.
2. Ajuste y mantenga el cabezal de hilo en la altura deseada.
3. Gire el aparato de un lado a otro realizando movimientos de guadaña.
4. Mantenga el cabezal de hilo siempre paralelo al suelo.

### Recortar a poca altura

1. Lleve el aparato con una leve inclinación hacia delante, de modo que se mueva ligeramente por encima del suelo.
2. Corte siempre desde el cuerpo hacia afuera.

## Recortar en vallados y cimientos

### ¡ATENCIÓN!

No toque construcciones fijas - Peligro de rebote

1. Guíe el aparato lentamente y con cuidado evitando que el hilo choque con obstáculos.

## Recortar alrededor de troncos de árboles

1. Maneje el aparato lentamente y con cuidado alrededor de los troncos, de manera que el hilo de corte no toque la corteza de árbol.
2. Siegue de izquierda a derecha alrededor de los troncos de árboles.
3. Recoja césped y malezas con la punta del hilo e incline el cabezal de hilo ligeramente hacia adelante.

 Recortar césped junto a muros de piedra, cimientos y árboles causa un mayor desgaste del hilo.

## Segar

1. Incline el cabezal de hilo hacia la derecha, en un ángulo de 30 grados.
2. Gire el mango hasta la posición deseada.

### ¡ATENCIÓN!

Retire los objetos extraños del área de trabajo. Peligro de lesiones/daños materiales debido a cuerpos extraños despedidos por el aire.

## Mantenimiento y limpieza

### ¡PRECAUCIÓN!

#### Peligro de descarga eléctrica.

Desenchufe el aparato antes de realizar cualquier trabajo de mantenimiento y reparación, y asegúrelo contra una reconexión.

- Después de usar el aparato, desenchufe el conector y compruebe si la máquina ha sufrido algún daño.
- Almacene el aparato fuera del alcance de niños y personas no autorizadas.
- Solamente los talleres autorizados pueden solucionar los fallos eléctricos.
- Nunca use el aparato si no hay cuchilla en el cortador de hilo o si está defectuosa.

- Retire siempre los restos de hierba de la cubierta de protección, el cabezal de hilo y el motor.
- No rocíe el aparato con agua. La entrada de agua puede causar averías en el aparato.
- No exponga el aparato a la humedad.
- Revise periódicamente si el aparato está en buen estado.
- No utilice disolventes ni productos de limpieza. En caso contrario, el aparato puede sufrir daños irreparables.

## Limpieza de la cubierta de protección

1. Desconecte el aparato.
2. Quite los restos de césped con un destornillador o algo similar.

 Limpie la cubierta de protección regularmente a fin de evitar el sobrecalentamiento del tubo del eje.

## Cambio de bobina de hilo (figura 5)

1. Sujete el cabezal de hilo (1) y suelte el tornillo de fijación (2) girándolo a la derecha con la llave manual (3).
2. Saque el tornillo de fijación.
3. Retire el cabezal de hilo del árbol de accionamiento.
4. Extraiga la bobina de hilo (1) del cabezal.
5. Elimine la suciedad y los restos de hierba.
6. Pase los extremos de los hilos de corte de la nueva bobina por los orificios correspondientes del cabezal.
7. Introduzca la bobina en el cabezal. Asegúrese de que los hilos no se enganchen y tire de ellos 9 cm aprox.
8. Coloque el cabezal de hilo completo en el árbol de accionamiento y apriete el tornillo de fijación girándolo a la izquierda.
9. Sujete el cabezal de hilo y fíjelo con la llave manual.

## Cambio de la cuchilla de hilo

1. Suelte los dos tornillos que se encuentran en el borde interior de la cubierta de protección y retire la cuchilla de hilo.
2. Coloque la nueva cuchilla y atomíllela. No apriete excesivamente los tornillos.

## Afilado de la cuchilla de hilo



1. Desmonte la cuchilla de corte de la cubierta de protección.
2. Fije la cuchilla en un tornillo de banco y afílela con una lima plana.  
Únicamente afíle en una sola dirección.

## Limpeza

 Limpie el aparato cuidadosamente después de cada uso para garantizar el funcionamiento adecuado del aparato.

- Limpie todas las piezas móviles periódicamente.
- Limpie la carcasa con un cepillo suave o un paño seco.
- No limpie el aparato con chorros de agua o equipos de limpieza de alta presión.
- No emplee disolventes (gasolina, alcohol, etc.) para limpiar las piezas de plástico ya que podrían dañarse.
- Mantenga los mangos libres de aceite y grasa. No se permite el uso de agua, disolventes y ceras.

## Almacenamiento

- Limpie el aparato y sus accesorios después de cada uso.

 Cuelgue la desbrozadora eléctrica por el mango. De este modo no se carga innecesariamente el cabezal de corte.

- Almacene el aparato en un lugar seco y protegido contra heladas.

## Eliminación del producto



**Los aparatos usados no deben desecharse en la basura doméstica.**

El embalaje, el aparato y los accesorios están fabricados a partir de materiales reciclables y deben desecharse de la manera correspondiente.

## Datos técnicos

Nº. art. 112 923

Datos técnicos según las siguientes normas:

Seguridad mecánica conforme a EN 786, 5.1.1, anexo E y D, Nivel de potencia acústica y nivel de energía del ruido conforme a DIN EN ISO 3744:2010,

Medición de vibraciones en la empuñadura conforme a EN 28662-1:1992.

 Los valores indicados se han calculado mediante un procedimiento de ensayo normalizado y se pueden utilizar para comparar distintas herramientas eléctricas entre sí.

Además, estos valores sirven para estimar, de antemano, la tensión que producen las vibraciones en el usuario.



### ¡Precaución!

Dependiendo de la aplicación de la herramienta eléctrica, los valores reales de la vibración pueden diferir de los indicados.

Tome medidas de protección contra la tensión por vibraciones. Tenga en cuenta el proceso de trabajo completo, incluso los periodos de tiempo durante los cuales la herramienta eléctrica funciona sin carga o está apagada.

Entre las medidas apropiadas se incluyen el mantenimiento y cuidado periódico de la herramienta eléctrica y sus accesorios, mantener las manos calientes, descansos regulares, así como una adecuada planificación de los procesos de trabajo.

	1000W
	230 V CA/ 50 Hz
	4,3 m/s <sup>2</sup> (K= 1,5 m/s <sup>2</sup> )
	LpA 80,1 dB(A) K= 2,5 dB(A)
	96 dB(A) garantizado: 96 dB(A), medido: 94 dB(A)

	□ / II
	35 cm
	4,7 kg

## Ayuda en caso de avería

PROBLEMA	POSIBLE CAUSA	SOLUCIÓN
El motor no funciona.	El guardamotor desconectó el aparato. Falta tensión en la red.	Esperar hasta que el guardamotor vuelva a encender el aparato. Comprobar los fusibles/el interruptor diferencial residual, encargar la revisión de la alimentación de corriente a un electricista especializado. Comprobar el cable alargador, sustituir por uno nuevo en caso necesario.
El aparato vibra.	La bobina de hilo está sucia.	Limpiar la bobina de hilo, sustituir en caso necesario.
El césped está mal cortado.	Se ha terminado el hilo de la bobina.	Sustituir la bobina de hilo.
	La longitud del hilo es insuficiente.	Ajustar la longitud del hilo.



En caso de problemas que no figuran en esta tabla o que no puede solucionar usted mismo, póngase en contacto con nuestro servicio de atención al cliente.

## Garantía

Durante el periodo legal de la garantía, nos comprometemos, a nuestra elección, a reparar o sustituir el aparato en caso de defecto de fabricación o material. El periodo de la garantía depende de la legislación del país donde se compró el aparato.

Nuestra garantía solo tiene validez en los siguientes casos:

- Se manipula el aparato correctamente
- Se tienen en cuenta las instrucciones de uso
- Se utilizan piezas de repuesto originales

La garantía no tendrá validez en los siguientes casos:

- Algún intento de reparación del aparato
- Modificaciones técnicas del aparato
- Un empleo inadecuado  
(p. ej. en caso de uso industrial o municipal)

Quedan excluidos de la garantía:

- Los daños de pintura derivados del desgaste normal
- Las piezas de desgaste que en la ficha de piezas de repuesto están identificadas con el marco XXX XXX (X)
- Motores de combustión: para éstos se aplican las regulaciones de garantía propias del fabricante del motor correspondiente

En caso de garantía, diríjase al comercio donde compró el aparato o al servicio de atención al cliente autorizado más cercano con esta declaración de garantía y el comprobante de compra. De acuerdo con esta garantía, los derechos del comprador permanecen intactos frente al vendedor.

## Declaración de conformidad CE

E

Por la presente, declaramos que este producto, en la versión que hemos comercializado, cumple los requisitos de las directivas europeas armonizadas, los estándares europeos de seguridad y los estándares específicos del producto.

### Producto

Desbrozadora eléctrica

### Número de serie

G 181 1815

### Fabricante

AL-KO Geräte GmbH  
Ichenhauser Str. 14  
89359 KOETZ

### Apoderado

Anton Eberle  
Ichenhauser Str. 14  
89359 KOETZ

### Tipo

BC 1000 E

### Directivas CE

2006/42/CE  
2004/108/CE  
2000/14/CE + 2005/88/CE  
2006/95/CE  
2011/65/UE

### Normas armonizadas

EN 60335-1  
EN 60335-2-91  
EN ISO 3744  
EN 55014-1  
EN 55014-2  
EN 61000-3-2  
EN 61000-3-3

### Nivel de potencia acústica medido / garantizado

94 / 96 dB(A)

### Evaluación de conformidad

2000/14/CE apéndice VI

### Organismo notificado

Société Nationale de Certification  
et d'Homologation  
N.º 0499

Kötz, 2013-01-25



Antonio De Filippo, Managing Director

## Informazioni su questo manuale

- Prima della messa in funzione leggere attentamente la presente documentazione. Questo costituisce il presupposto di un lavoro sicuro e di una gestione regolare.
- Attenersi alle indicazioni di sicurezza e avvertimento riportate in questa documentazione e sull'apparecchio.
- Questa documentazione è parte integrante del prodotto descritto e dovrà essere consegnata all'eventuale acquirente in caso di cessione.

## Spiegazione dei simboli

### **Attenzione!**

Attenersi scrupolosamente a queste avvertenze può prevenire danni a persone e/o cose!



Istruzioni speciali per una comprensione e una gestione migliori.

## Descrizione del prodotto

Questa documentazione descrive un decespugliatore elettrico manuale.

### **Cautela!**

Indossare una protezione per prevenire danni all'udito.

## Dispositivo Batti e vai (figura 5)

Nella testina è integrato un dispositivo Batti e vai (2) che consente di allungare il filo a motore in funzione.

## Panoramica prodotto

La panoramica prodotto (figura 1) offre uno sguardo d'insieme sull'apparecchio.

1	Motore elettrico
2	Portacavo
3	Connettore apparecchio
4	Impugnatura
5	Interruttore 1
6	Interruttore 2
7	Fissaggio tracolla
8	Impugnatura supplementare
9	Raccordo asta
10	Vite di serraggio
11	Schermo protettivo
12	Bobina di filo

## Dispositivi di sicurezza e di protezione

### Interruttore di protezione motore

Il decespugliatore elettrico è dotato di un interruttore salvamotore che spegne l'apparecchio in caso di sovraccarico.

Dopo una fase di raffreddamento di circa 15 minuti è possibile riaccendere il decespugliatore elettrico.

### **Attenzione - pericolo di infortunio**

Non disattivare dispositivi di sicurezza e protezione.

## Utilizzo conforme alla destinazione

Questo apparecchio è destinato alla rifinitura di tappeti erbosi in ambito privato. Un utilizzo differente che esula da quanto specificato sopra non viene considerato conforme alla destinazione.



Questo apparecchio non è destinato all'uso da parte di persone (inclusi bambini) con facoltà fisiche, sensoriali o psichiche limitate o privi di esperienza e/o di conoscenze, a meno che non vengano supervisionate da una persona responsabile o che abbiano ricevuto da lei istruzioni su come utilizzare l'apparecchio. I bambini devono essere controllati per garantire che non giochino con l'apparecchio.

## ⚠ Attenzione!

L'apparecchio non può essere utilizzato in ambito professionale!

### Significato dei simboli sull'apparecchio

	Attenzione!
	Leggere le istruzioni per l'uso
	Indossare occhiali protettivi e protezione per l'udito
	Indossare guanti protettivi
	Indossare calzature antinfortunistiche
	Tenere lontane terze persone. Distanza di sicurezza min. 10 m
	Pericolo dovuto a oggetti vaganti
	Estrarre immediatamente il connettore dalla rete qualora il cavo di prolunga venga danneggiato o tagliato
	Proteggere l'apparecchio da pioggia e umidità
	La distanza tra l'apparecchio e terze persone deve corrispondere almeno a 15 m

## Indicazioni di sicurezza

### ⚠ Attenzione!

La rotazione dell'utensile di taglio prosegue anche dopo aver spento il motore.

- Prima dell'uso verificare che le linee di rete e di prolunga non presentino segni di danneggiamento o invecchiamento.
- Tenere le linee di prolunga lontane dagli attrezzi di taglio.
- Se durante l'uso la linea viene danneggiata, separarla immediatamente dalla rete.  
**NON TOCCARE LA LINEA PRIMA DI AVERLA SEPARATA DALLA RETE.**
- Indossare abbigliamento adatto, protezione per gli occhi e guanti.
- Non consentire mai a bambini o persone non addestrate di utilizzare la macchina o di eseguirne la riparazione. L'età minima della persona addeita all'uso potrebbe essere definita da disposizioni a livello locale.
- Interrompere l'uso della macchina quando persone, soprattutto bambini o animali domestici, si trovano nelle vicinanze.
- Tagliare l'erba solo in presenza di luce diurna o di una buona illuminazione artificiale.
- Prima di mettere in funzione la macchina e dopo eventuali impatti, verificare che non presenti segni di usura o danneggiamento e far svolgere le riparazioni eventualmente necessarie.
- Non utilizzare mai l'apparecchio con dispositivi di protezione danneggiati o mancanti.
- Tenere sempre mani e piedi lontani dal dispositivo di taglio, soprattutto quando si accende il motore.
- Qualsiasi dispositivo che serve a tagliare la lunghezza del filo genera pericolo di infortunio.
- Dopo aver sfilato un nuovo filo, tenere sempre la macchina nella sua normale posizione di lavoro prima di accenderla.
- Non montare mai elementi di taglio metallici.
- Utilizzare solo ricambi originali e accessori originali.
- Sfilare il connettore prima di prove, pulizie o lavori sulla macchina e quando non sono in uso.
- Assicurarsi che le prese d'aria rimangano libere dalla sporcizia.
- Nonostante le misure di protezione tecniche e integrative, rimane sempre un rischio residuo quando si lavora con la macchina.
- Mantenere le impugnature asciutte e pulite.
- Rimuovere i corpi estranei nell'area di lavoro.
- Utilizzare l'apparecchio solo se in condizioni tecniche perfette.

- Mantenere lo schermo protettivo, la testina e il motore sempre liberi da residui vegetali.
  - Tenere corpo e abiti lontani dal dispositivo di taglio.
  - Le persone che non hanno dimestichezza con il trimmer dovrebbero esercitarsi ad utilizzarlo a motore spento.
  - Indossare un abbigliamento da lavoro adeguato.
  - Durante il lavoro assicurarsi di assumere una posizione stabile.
  - Utilizzare sempre l'apparecchio a due mani.
  - Tenere terzi lontani dalla zona di pericolo.
  - Non lasciare l'apparecchio incustodito.
  - In caso di lavori di sfalcio in pendenza, posizionarsi sempre al di sotto del dispositivo di taglio.
  - Se si lavora su un declivio:
    - non lavorare mai su una discesa liscia e scivolosa.
    - Assicurarsi sempre di assumere una posizione stabile.
    - Sfalciare sempre in senso trasversale rispetto alla pendenza, mai in salita o in discesa.
    - Non lavorare su pendenze con un'inclinazione superiore a 10°!
    - Prestare particolare attenzione nelle svolte!
  - Dopo il contatto con un corpo estraneo:
    - spegnere il motore.
    - Verificare che l'apparecchio non presenti danni.
  - Non utilizzare l'apparecchio sotto l'influsso di alcol, droghe o medicinali.
  - Osservare le direttive sulla prevenzione degli infortuni.
- Non devono essere utilizzati cavi di prolunga danneggiati o infragiliti.
    - Prima di mettere in funzione l'apparecchio controllare lo stato del proprio cavo di prolunga.
  - Fissare il cavo di prolunga nel portacavo.
  - Non esporre l'apparecchio a bagnato o umidità.
  - I bambini devono essere tenuti lontani dagli apparecchi collegati alla rete di corrente.

## Montaggio



### Attenzione

L'apparecchio può essere messo in funzione solo dopo il montaggio completo.

## Montare lo schermo protettivo (figura 2)



La lama integrata nel schermo protettivo taglia automaticamente il filo alla lunghezza ottimale.

1. Appoggiare a terra la parte inferiore del manico (2).
2. Spingere la calotta protettiva (1) sull'estremità del manico in modo che i fori dello schermo protettivo e il fissaggio del manico coincidano.
3. Avvitare saldamente lo schermo al manico con la vite cilindrica (3) e il dado esagonale (4) che deve essere inserito in corrispondenza dello schermo protettivo.

## Montare l'impugnatura supplementare (figura 3)

1. Sfilare leggermente la staffa (1) dell'impugnatura supplementare.
2. Spingere l'impugnatura supplementare sul supporto (3).
3. Far scattare l'impugnatura supplementare nell'incastro.
4. Avvitare saldamente nella posizione desiderata con la vite esagonale (2) e la maniglia di serraggio (4).

## Montare il manico (figura 4)

1. Inserire la parte inferiore del manico (1) nel supporto in corrispondenza della parte superiore del manico fino a che la leva scatta (2).
2. Avvitare saldamente il collegamento al manico con la vite di serraggio (3).

## Montare la bobina (figura 5)

1. Spingere la testina (1) con bobina inserita sull'albero motore della parte inferiore del manico.

## Sicurezza elettrica



### Cautela!

#### Pericolo in caso di contatto con parti in tensione!

Qualora il cavo di prolunga sia danneggiato o sia stato tagliato, separare immediatamente il connettore dalla rete! Raccomandiamo il collegamento attraverso un interruttore salvavita dotato di corrente di guasto nominale < 30 mA.

- La tensione della rete domestica deve coincidere con l'indicazione della tensione di rete contenuta nella specifica tecnica; non utilizzare una tensione di alimentazione diversa.
- Utilizzare solo cavi di prolunga previsti per l'uso all'aperto - sezione minima 1,5 mm<sup>2</sup>. Srotolare sempre completamente il tamburo avvolgicavo.

2. Avvitare la vite di fissaggio (2) ruotando verso sinistra.
3. Trattenere la testina e serrarla con la chiave manuale (3).

## Messa in funzione



### ATTENZIONE!

Prima della messa in funzione svolgere sempre un'ispezione visiva.

## Avviare il decespugliatore elettrico

1. Condurre il cavo di prolunga attraverso il portacavo, vedere figura 6.
2. Collegare il cavo di prolunga alla rete elettrica.
3. Passare la tracolla attorno alla spalla (figura 7) e agganciare la cintura all'occhiello in corrispondenza della parte superiore del manico (figura 1/7).
4. Assumere una posizione stabile.
5. Tenere l'apparecchio con entrambe le mani. Nel far questo non appoggiare la testina sul pavimento.
6. Con una mano afferrare l'impugnatura supplementare (figura 1/8), con l'altra mano l'impugnatura superiore (figura 1/4) e premere l'interruttore inferiore, vedere figura 8.
7. Tenere premuto l'interruttore nell'impugnatura superiore (figura 1/5), vedere figura 8. L'apparecchio funziona solo se vengono azionati entrambi gli interruttori.
8. Lasciare in funzione il decespugliatore per alcuni secondi al minimo. Durante questa operazione il filo viene tagliato alla giusta lunghezza.
9. Una volta rilasciato l'interruttore l'apparecchio si spegne.



Dopo aver spento l'apparecchio la testina portafilo gira ancora per alcuni secondi.

## Utilizzo

- Accendere l'apparecchio prima di avvicinarsi all'erba da tagliare.
- Inclinare leggermente in avanti l'apparecchio, max. 30° e procedere lentamente.
- Orientare l'apparecchio verso destra e sinistra per tagliare l'erba.

L'erba alta deve essere tagliata per strati. Procedere sempre dall'alto verso il basso.



Mentre si lavora continuare a battere l'erba con la testina. Il dispositivo Batti e vai assicura sempre una lunghezza ottimale del filo.

- Rimuovere il materiale tagliato solo a motore fermo.



### ATTENZIONE!

Il livello di vibrazioni durante l'uso dell'attrezzo elettrico può differenziarsi dal valore specificato in base all'utilizzo dell'apparecchio.

- Non sollecitare eccessivamente l'apparecchio durante il lavoro.

## Allungare il filo

1. Lasciar funzionare il motore a pieno regime e picchiare la testina a terra.
  - Il filo viene allungato automaticamente.



Il coltello sullo schermo protettivo accorcia il filo alla lunghezza consentita.

## Taglio

1. Controllare il terreno e definire l'altezza di taglio desiderata.
2. Portare la testina all'altezza desiderata e trattenerla.
3. Far oscillare l'apparecchio da un lato all'altro con un movimento analogo a una falce.
4. Tenere sempre la testina parallela al terreno.

## Taglio basso

1. Condurre in avanti l'apparecchio con una leggera inclinazione, in modo che si muova appena sul terreno.
2. Lavorare sempre lontano dal corpo.

## Rifinitura vicino a steccati e fondazioni

**ATTENZIONE!**

Non toccare strutture fisse - pericolo di contraccolpo!

1. Condurre l'apparecchio lentamente e con attenzione, senza lasciare che la testina sbatta contro ostacoli.

**Tagliare attorno al tronco di un albero**

1. Condurre l'apparecchio con attenzione e lentamente attorno al tronco degli alberi, in modo che il filo non entri in contatto con la corteccia.
2. Sfalciare da sinistra verso destra tutto attorno al tronco.
3. Catturare erba e sterpaglia con la punta del filo e inclinare la testina leggermente in avanti.



Il taglio in corrispondenza di muri in pietra, fondazioni e alberi comporta un'usura superiore del filo.

**Tagliare**

1. Inclinare la testina ad un angolo di 30 gradi verso destra.
2. Ruotare l'impugnatura nella posizione desiderata.

**ATTENZIONE!**

Rimuovere i corpi estranei nell'area di lavoro. Pericolo di infortuni/danneggiamento di cose dovuto a corpi vaganti.

**Manutenzione e cura****CAUTELA!****Pericolo di folgorazione!**

Separare l'apparecchio dalla rete e mettere in sicurezza contro la riaccensione prima di qualsiasi intervento di manutenzione e cura.

- Dopo l'uso, sfilare il connettore e verificare che l'apparecchio non presenti danni.
- Rimettere l'apparecchio in un luogo inaccessibile ai bambini e alle persone non autorizzate.
- Far riparare eventuali disturbi elettrici solo da personale tecnico autorizzato.
- Non utilizzare mai l'apparecchio se la lama del troncafilo manca oppure è danneggiata.
- Mantenere lo schermo protettivo, la testina e il motore sempre liberi da residui vegetali.
- Non spruzzare acqua sull'apparecchio! L'infiltrazione di

acqua può causare dei malfunzionamenti.

- Non esporre l'apparecchio a bagnato od umidità.
- Verificare a intervalli di tempo regolari che l'apparecchio funzioni correttamente.
- Non utilizzare detergenti o solventi. Potrebbero danneggiare in modo irreparabile l'apparecchio.

**Pulire lo schermo protettivo**

1. Spegnerne l'apparecchio.
2. Rimuovere cautamente i residui vegetali con un cacciavite o simili.



Pulire regolarmente lo schermo protettivo per impedire il surriscaldamento del tubo dell'asta.

**Sostituire la bobina (figura 5)**

1. Trattene la testina (1) e con la chiave manuale (3) allentare la vite di fissaggio (2) ruotando verso destra.
2. Svitare la vite di fissaggio.
3. Sfilare la testina dall'albero motore.
4. Sfilare la bobina (1) dalla testina.
5. Rimuovere sporcizia e residui di erba.
6. Infilare le estremità dei fili della nuova bobina nelle aperture appositamente previste della testina.
7. Inserire la bobina nella testina. Assicurarsi che i fili di taglio non vengano pinzati e tirarli fuori dalla bobina di ca. 9 cm.
8. Spingere la testina completa sull'albero motore e avvitare saldamente con la vite di fissaggio girando verso sinistra.
9. Trattene la testina e serrarla con la chiave manuale.

**Sostituire il troncafilo**

1. Svitare le due viti disposte sul bordo interno dello schermo protettivo e togliere il vecchio troncafilo.
2. Inserire il nuovo troncafilo e riavvitare. Non serrare troppo le viti.

**Affilare il troncafilo**

1. Smontare il troncafilo dallo schermo protettivo.
2. Fissare il troncafilo in una morsa a vite e affilare con una lima piatta. Limare solo in una direzione!



## Pulizia



Pulire con cura l'apparecchio dopo ogni utilizzo in modo da conservarne il perfetto funzionamento.

- Pulire regolarmente tutte le parti mobili.
- Pulire l'alloggiamento con una spazzola morbida o un panno asciutto.
- Non pulire l'apparecchio con acqua corrente o dispositivi ad alta pressione.
- Per le parti in plastica non utilizzare solventi (benzina, alcol, ecc.), dato che potrebbero danneggiarle.
- Mantenere le impugnature esenti da olio e grasso. Non è consentito utilizzare acqua, solventi o lucidanti.

## Stoccaggio

- Pulire l'apparecchio e i relativi accessori dopo ogni utilizzo.



Sospendere il decespugliatore per l'impugnatura. In questo modo la testina non viene caricata inutilmente.

- Immagazzinare l'apparecchio in un luogo asciutto e protetto dal gelo.

## Smaltimento



**Non gettare gli apparecchi non più in uso nei rifiuti domestici.**

Il confezionamento, il dispositivo e gli accessori sono stati prodotti con materiali riciclabili, pertanto devono essere smaltiti di conseguenza.

## Dati tecnici

Cod. art. 112 923

Dati tecnici conformi alle norme seguenti:  
sicurezza meccanica a norma EN 786, 5.1.1, appendice E e D,

livello rumorosità e livello di energia sonora secondo DIN EN ISO 3744:2010

Misurazione delle oscillazioni meccaniche sul manico secondo EN 28662-1:1992



I valori indicati sono stati rilevati in conformità a una procedura di prova standardizzata e possono essere utilizzati per confrontare diversi apparecchi elettrici tra loro.

Inoltre, questi valori sono indicati per poter valutare in anticipo i carichi per l'utente generati dalle vibrazioni.



### Attenzione!

A seconda di come viene utilizzato l'apparecchio elettrico, i valori di vibrazione effettivi possono discostarsi da quelli indicati.

Adottare misure per proteggersi dalle sollecitazioni da vibrazione. Nel far questo tenere in considerazione l'intero ciclo di lavoro, quindi anche i momenti in cui l'apparecchio elettrico lavora senza carico oppure è spento.

Misure adeguate includono, tra l'altro, una manutenzione e cura regolari dell'apparecchio elettrico e dei relativi accessori, tenere calde le mani, pause regolari e una buona pianificazione dei processi di lavoro.

	1000W
	230 V AC / 50 Hz
	4,3 m/s <sup>2</sup> (K= 1,5 m/s <sup>2</sup> )
	80,1 dB(A) ± 2,5 dB(A)
	96 dB(A) Garantito: 96 dB(A) Misurato: 94 dB(A)
	/ II
	35 cm
	4,7 kg

## Aiuto in caso di anomalie

ANOMALIA	POSSIBILE CAUSA	SOLUZIONE
Il motore non parte	L'interruttore salvamotore è scattato. Non è presente tensione di rete	Attendere fino a che l'interruttore salvamotore riaccende il trimmer. Controllare i fusibili/ interruttori salvavita, far controllare l'alimentazione elettrica a cura di un elettricista qualificato. Controllare il cavo di prolunga, se necessario utilizzarne uno nuovo
Il decespugliatore vibra	La bobina è sporca	Pulire la bobina, se necessario sostituirla
Erba tagliata male	La bobina è vuota	Sostituire la bobina
	Lunghezza filo insufficiente	Regolare la lunghezza filo



In caso di disturbi che non vengono elencati in questa tabella o che non si è in grado di eliminare personalmente si prega di rivolgersi al nostro servizio alla clientela competente.

## Garanzia

Elimineremo - a nostra discrezione tramite riparazione o consegna sostitutiva - eventuali difetti di produzione o del materiale dell'apparecchio entro i termini di prescrizione previsti dalla legge per i diritti di ricorso per vizi della cosa. I termini di prescrizione dipendono dalla normativa in vigore nel paese in cui l'apparecchio è stato acquistato.

I termini della garanzia valgono solo nei casi seguenti:

- impiego corretto del dispositivo
- osservanza delle istruzioni per l'uso
- utilizzo di parti di ricambio originali

La garanzia decade nei casi seguenti:

- tentativi di riparazione del dispositivo
- modifiche tecniche al dispositivo
- utilizzo non conforme alla destinazione d'uso (ad esempio, impiego industriale o in comune)

Sono esclusi dalla garanzia:

- danni della vernice da ricondurre alla normale usura.
- Parti usurabili che sono contraddistinte sulla scheda ricambi con telaio XXX XXX (X)
- Motori a scoppio – Per questi valgono le previsioni di garanzia separate dei rispettivi costruttori.

Durante la copertura della garanzia, rivolgersi al proprio rivenditore o al centro di assistenza autorizzato più vicino presentando la garanzia e la ricevuta di acquisto. I presenti termini della garanzia tutelano i diritti legittimi di reclamo per vizi dell'acquirente nei confronti del venditore.

## Dichiarazione di conformità CE

A questo mezzo dichiariamo che questo prodotto, nella versione da noi messa in circolazione, soddisfa i requisiti delle direttive CE armonizzate, delle norme di sicurezza CE e degli standard specifici di prodotto.

### Prodotto

Decespugliatore elettrico

### Numero seriale

G 181 1815

### Costruttore

AL-KO Geräte GmbH

Ichenhauser Str. 14

89359 KOETZ

### Procuratore

Anton Eberle

Ichenhauser Str. 14

89359 KOETZ

### Tipo

BC 1000 E

### Direttive CCE

2006/42/CE

2004/108/CE

2000/14/CE + 2005/88/CE

2006/95/CE

2011/65/UE

### Norme armonizzate

EN 60335-1

EN 60335-2-91

EN ISO 3744

EN 55014-1

EN 55014-2

EN 61000-3-2

EN 61000-3-3

### Rumorosità

### misurata / garantita

94 / 96 dB(A)

### Valutazione della conformità

2000/14/CE appendice VI

### Centro nominato

Société Nationale de Certification

et d'Homologation

n. 0499

Kötz, 2013-01-25



Antonio De Filippo, Managing Director

## O tem priročniku

- Pred zagonom pazljivo preberite pričujočo dokumentacijo. To je pogoj za varno delo in nemoteno delovanje.
- Upoštevajte varnostne napotke in opozorila v dokumentaciji in na napravi.
- Dokumentacija je trajni sestavni del opisanega izdelka in jo je treba ob odtujitvi naprave izročiti kupcu.

## Razlaga oznak

### **Pozor!**

Natančno upoštevanje teh varnostnih navodil lahko prepreči telesne poškodbe in/ali materialno škodo!



Posebni napotki za boljše razumevanje in ravnanje.

## Opis izdelka

Ta dokumentacija opisuje ročno vodeno električno koso.

### **Pozor!**

Nosite zaščito za sluh, da preprečite poškodbe sluha.

## Samodejno nastavljanje dolžine nitke (slika 5)

V glavi je integrirano avtomatsko nastavljanje dolžine nitke (2), tako da lahko rezalno nitko podaljšate med delovanjem motorja.

## Pregled izdelka

Pregled izdelka na sliki 1 daje pregled naprave.

1	Elektromotor
2	Držalo za razbremenitev vleka kabla
3	Vtič naprave
4	Ročaj
5	Stikalo 1
6	Stikalo 2
7	Pritrditev nosilnega pasu
8	Dodatni ročaj
9	Spoj nosilca
10	Vpenjalni vijak
11	Ščitnik
12	Kolut nitke

## Varnostne naprave in zaščita

### Zaščitno stikalo za motor

Električna kosa ima zaščitno stikalo za motor, ki v primeru preobremenitve izklopi napravo.

Po pribl. 15-minutnem premoru za ohlajanje lahko električno koso znova vklopite.

### **Pozor - nevarnost telesnih poškodb**

Delovanja varnostnih in zaščitnih naprav ne smete onemogočiti.

### Namenska uporaba

Ta naprava je namenjena za obrezovanje travišča v pri-  
vatnem območju. Drugačna uporaba izven tukaj opisane  
velja za neustrezno.



Ta naprava ni predvidena za uporabo s strani oseb (vključno otrok) z omejenimi psihičnimi, senzornimi in duševnimi sposobnostmi ali oseb brez izkušenj in/ali znanja, razen če jih nadzoruje ali jih je o uporabi naprave poučila oseba, ki je pristojna za njihovo varnost. Otroke je treba nadzorovati, da se z napravo ne bodo igrali.

**Pozor!**

Naprave ne smete uporabljati v komercialne namene!

**Pomen simbolov na napravi**

	Pozor!
	Preberite navodila za uporabo
	Nosite zaščitna očala, zaščito za sluh
	Nosite zaščitne rokavice
	Nosite varnostne čevlje
	Oddaljite osebe. Varnostna razdalja min. 10 m
	Nevarnost zaradi odskakovanja predmetov
	Vtič takoj odklopite iz omrežja, če je podaljšek poškodovan ali pretrgan
	Napravo zaščitite pred dežjem in vlago
	Oddaljenost med napravo in tretjimi osebami mora znašati najmanj 15 m

**Varnostni napotki****Pozor!**

Rezalno orodje se po izklopu motorja še vrti!

- Pred uporabo preglejte omrežne kable in podaljške glede znakov poškodb ali staranja.
- Podaljškov ne približujte rezilom.
- Če se kabel med uporabo poškoduje, ga takoj izklopite iz električnega omrežja.  
KABLA SE NE DOTIKAJTE, PREDEN GA NE IZKLOPITE IZ ELEKTRIČNEGA OMREŽJA.
- Nosite ustrezna oblačila, zaščito za oči in rokavice.
- Otrokom ali neusposobljenim osebam nikoli ne dovolite dela s strojem ali vzdrževanja. Lokalni predpisi lahko določijo minimalno starost upravljavca.
- Prekinite uporabo naprave, če so v bližini osebe, predvsem otroci ali hišni ljubljenci.
- Kosite le pri dnevni svetlobi ali ob dobri umetni razsvetljavi.
- Pred začetkom uporabe stroja in po kakršnemkoli udarcu preglejte stroj glede znakov obrabe ali poškodb ter zagotovite potrebna popravila.
- Naprave nikoli ne uporabljajte s poškodovanimi ali odstranjenimi zaščitami.
- Rok in stopal nikoli ne približujte rezilu, predvsem pri vklopu motorja.
- Nevarnost poškodb obstaja na vsaki napravi, ki se uporablja za rezanje nitke.
- Po izvlečenju nove nitke stroj pred vklopom vedno držite v njegovem normalnem delovnem položaju.
- Nikoli ne montirajte kovinskih rezalnih elementov.
- Uporabljajte le originalne nadomestne dele in originalni pribor.
- Pred preskusi, čiščenjem in deli na stroju izvalcite omrežni vtič, isto velja tudi, ko stroj ni v uporabi.
- Bodite pozorni, da odprtine za zrak ne bodo umazane.
- Kljub tehničnim in dodatnim varnostnim ukrepom pri delu s strojem vedno obstaja določeno preostalo tveganje.
- Držite ročaje suhe in čiste.
- Odstranite tuje iz delovnega področja.
- Napravo uporabljajte samo v tehnično brezhibnem stanju.
- Ščitnik, glavo nitke in motor vedno osvobodite pokošenih ostankov.
- Oddaljite telo in oblačila od rezalnega mehanizma.
- Osebe, ki z obrezovalnikom niso seznanjene, morajo ravnanje vaditi pri izklopljenem motorju.

- Nosite delovna oblačila, ki bodo primerna za namen uporabe.
- Pri delu pazite na varno razdaljo.
- Naprav vedno upravljajte z obojimi rokami.
- Poskrbite, da v območju nevarnosti ne bo drugih oseb.
- Naprave ne puščajte brez nadzora.
- Pri košnji na pobočju vedno stojte pod rezalno napravo.
- Pri delih na pobočju:
  - Nikoli ne delajte na gladkem in drsnem pobočju.
  - Vedno pazite na varno razdaljo.
  - Vedno kosite prečno ob pobočju, nikoli navzgor ali navzdol.
  - Ne delajte na pobočjih z naklonom, večjim od 10°!
  - Pri spreminjanju smeri bodite posebej pozorni!
- Po kontaktu s tujkom:
  - Izklopite motor.
  - Preverite poškodbe na stroju.
- Naprave ne uporabljajte pod vplivom alkohola, drog ali zdravil.
- Upoštevat je treba predpise za preprečevanje nesreč.

## Električna varnost

### **Pozor!**

#### **Nevarnost pri dotikanju delov pod napetostjo!**

Vtič takoj odklopite iz omrežja, če je podaljšek poškodovan ali pretrgan! Priporočamo priključitev preko zaščitnega FI-stikala z nazivnim okvarnim tokom < 30 mA.

- Hišna omrežna napetost se mora skladati s podatki o omrežni napetosti v tehničnih podatkih, ne uporabljajte drugačnega napajanja.
- Uporabljajte izključno podaljševalne kable, ki so predvideni za uporabo na prostem – z minimalnim prerezom 1,5 mm<sup>2</sup>. Kabel vedno odvijte v celoti s kabelskega bobna.
- Poškodovanega ali prelomljenega podaljševalnega kabla ne smete uporabiti.
  - Pred vsakim zagonom preverite stanje podaljševalnega kabla.
- Kabel podaljška fiksirajte v držalu za razbremenitev vleka kabla.
- Naprave ne izpostavljajte mokroti ali vlagi.
- Otroci se ne smejo približati napravam, ki so priključene na električno omrežje.

## Montaža

### **Pozor**

Napravo zaženite šele, ko je popolnoma sestavljena.

## Montaža ščitnika (slika 2)



Nož, integriran v ščitniku, reže rezalno nitko samodejno na optimalno dolžino.

1. Spodnji del nosilca (2) položite na tla.
2. Potisnite zaščitni pokrov (1) preko konca nosilca tako, da se vrtnice ščitnika in pritrditve nosilca prekrivajo.
3. S cilindričnim vijakom (3) in šeststrobo matico (4), ki jo je treba položiti na ščitnik, trdno privijte ščitnik za nosilec.

## Montaža dodatnega ročaja (slika 3)

1. Držalo (1) dodatnega ročaja rahlo razvlecite.
2. Potisnite dodatni ročaj na držaj (3).
3. Dodatni ročaj mora zaskočiti v zarezah.
4. S pomočjo vijaka s šeststrobo glavo (2) in vpenjalnim ročajem (4) privijte v zelenem položaju.

## Montaža nosilca (slika 4)

1. Spodnji del nosilca (1) vtisnite v držaj na zgornjem delu nosilca, dokler se vzvod (2) ne zaskoči.
2. Z vpenjalnim vijakom (3) privijte spoj nosilca.

## Montaža koluta nitke (slika 5)

1. Glavo nitke (1) z vstavljenim kolutom nitke potisnite na pogonsko gred spodnjega nosilca.
2. Privijte pritrdilni vijak (2) z obračanjem na levo.
3. Trdno držite glavo nitke in jo zategnite z ročnim ključem (3).

## Zagon



### **POZOR!**

Pred zagonom vedno preglejte napravo.

## Zagon električne kose

1. Podaljševalni kabel speljite skozi držalo za razbremenitev, glejte sliko 6.
2. Podaljševalni kabel priključite na električno omrežje.
3. Nosilni pas obesite okoli ramen (slika 7) in pas vpnite za pasovno ušico na zgornjem nosilcu (slika 1/7)
4. Postavite se v varen položaj.
5. Napravo držite z obema rokama. Pri tem se rezalna glava ne sme dotikati tal.
6. Z eno roko objemite dodatni ročaj (slika 1/8), z drugo roko zgornji ročaj (slika 1/4) in pri tem pritisnite spodnje stikalo, glejte sliko 8.
7. Pritisnite in držite stikalo v zgornjem ročaju (slika 1/5), glejte sliko 8. Naprava dela le, če sta sprožena oba stikala.
8. Električna kosa naj nekaj trenutkov deluje v prostem teku. Naprava pri tem rezalno nitko prireže na primerno dolžino.
9. Če stikalo izpustite, se naprava izklopi.



Glava rezalne nitke se vrti še nekaj sekund po izklopu naprave.

## Upravljanje

- Napravo vklopite, preden se približate travi, ki jo želite pokositi.
- Napravo nagnite nekoliko naprej, največ 30° in se počasi premikajte naprej.
- Napravo premikajte v desno in v levo, da pokosite travo.

Višjo travo je treba kositi v več korakih. Vedno napredujte od zgoraj navzdol.



Z glavo z nitko se med delom vedno znova dotaknite trave. Avtomatsko nastavljanje dolžine nitke pri tem skrbi za optimalno dolžino nitke.

- Odrezan material odstranite samo med mirovanjem motorja.



### POZOR!

Vrednost vibracij med uporabo električnega orodja se glede na uporabo naprave lahko razlikuje od izkazane vrednosti.

- Naprave med delom ne preobremenite.

## Podaljševanje rezalne nitke

1. Pustite, da motor dela s polnim plinom in z glavo nitke se dotaknite tal.
  - Nitka se samodejno podaljša.



Nož na ščitniku skrajša nitko na dovoljeno dolžino.

## Obrezovanje

1. Preverite teren in določite zeleno rezalno višino.
2. Glavo z nitko peljite in držite na zeleni višini.
3. Napravo s srpastimi premiki obračajte z ene strani na drugo.
4. Glavo nitke vedno držite vzporedno s tlemi.

## Nizko obrezovanje

1. Napravo vodite neznatno nagnjeno naprej, tako da se premika tik nad tlemi.
2. Vedno obrezujte stran od telesa.

## Obrezovanje ob ograjah in temeljih



### POZOR!

Ne dotikajte se trdnih stavb - nevarnost povratnega udara!

1. Napravo vodite počasi in previdno, ne da bi pustili, da rezalna nit zadene ovire.

## Obrezovanje ob deblih

1. Napravo previdno in počasi vodite okoli debel, tako da se rezalna nitka ne dotika drevesne skorje.
2. Kosite okoli debel z leva na desno.
3. Travo in plevel zajemite s konico nitke in glavo nitke neznatno nagnite naprej.



Obrezovanje ob kamnih stenah, temeljih, drevesu privede do povečane obrabe nitke.

## Košnja

1. Glavo nitke nagnite na desno pod kotom 30 stopinj.
2. Obrnite ročaj v želeni položaj.



### POZOR!

Odstranite tujke iz delovnega področja. Nevarnost telesnih poškodb/materialne škode zaradi odvrženih tujkov.

## Vzdrževanje in nega



### POZOR!

#### Nevarnost zaradi električnega toka!

Pred vsakim vzdrževanjem in nego odklopite napravo od električnega omrežja in jo zavarujte pred ponovnim vklopom.

- Po uporabi izvlecite omrežni vtič in preglejte napravo glede poškodb.
- Napravo skladiščite tako, da bo nedostopna za otroke in nepooblaščene osebe.
- Za odpravljanje električnih motenj pooblastite samo pooblaščene strokovne delavnice.
- Naprave ne uporabljajte, če manjka rezilo rezalnika nitke ali je rezilo poškodovano.
- Ščitnik, glavo nitke in motor vedno osvobodite pokošeneh ostankov.
- Naprave ne škropite z vodo! Vdrla voda lahko privede do motenj.
- Naprave ne izpostavljajte mokroti ali vlagi.

- Napravo redno preverjajte glede ustreznega stanja.
- Ne uporabljajte čistil oz. topil. Naprava se lahko pri tem trajno poškoduje.

## Čiščenje ščitnika

1. Izklopite napravo.
2. Pokošene ostanke previdno odstranite z izvijačem ali podobnim.



Ščitnik redno čistite, da preprečite pregretje cevi gredi.

## Zamenjava koluta nitke (slika 5)

1. Trdno držite glavo nitke (1) in z ročnim ključem (3) odvijte pritrilni vijak (2) tako, da ga obrnete na desno.
2. Odvijte pritrilni vijak.
3. Snemite glavo nitke s pogonske gredi.
4. Odstranite kolot nitke (1) iz glave nitke.
5. Odstranite umazanijo in ostanke trave.
6. Konca rezalnih nitk novega koluta nitke vdenite v za to predvidene odprtine v glavi nitke.
7. Vstavite kolot nitke v glavo nitke. Pazite na to, da se rezalni nitki ne zagostita in ju za okoli 9 cm izvlecite iz koluta.
8. Celotno glavo nitke potisnite na pogonsko gred in privijte z obračanjem pritrilnega vijaka na levo.
9. Trdno držite glavo nitke in jo zategnite z ročnim ključem.

## Zamenjava noža nitke

1. Odvijte na robu ščitnika znotraj razporejena oba vijaka in odstranite stari nož nitke.
2. Vstavite novi nož nitke in ga ponovno privijte. Vijakov ne zategnite premočno.

## Ostrenje noža nitke

1. Demontirajte rezilo s ščitnika.
2. Nož nitke pritrdite v primež in naostrite s ploščato pilo. Pilite le v eni smeri!



## Čiščenje



Napravo skrbno očistite po vsaki uporabi, da se ohrani brezhibno delovanje.

- Redno čistite vse premične dele.
- Ohišje čistite z mehko krtačo ali suho krpo.
- Naprave ne čistite s tekočo vodo ali visokotlačnimi čistilniki.
- Za plastične dele ne uporabljajte topil (bencina, alkohola, itd.), ker lahko poškodujejo plastične dele.
- Z ročajev odstranite olje in mast. Vode, topil in sredstev za poliranje ne smete uporabljati.

## Skladiščenje

- Napravo in sestavne dele pribora očistite po vsaki uporabi.



Električno koso obesite za ročaj. Tako rezalna glava ne bo nepotrebno obremenjena.

- Napravo skladiščite na suhem mestu, kjer ni nevarnosti zmrzali.

## Odstranjanje



**Odsluženih naprav ne odlagajte med gospodinjne odpadke!**

Embalaza, naprava in pribor so izdelani iz materialov, primernih za recikliranje, in jih je treba ustrezno odstraniti.

## Tehnični podatki

Št. artikla 112 923

Tehnični podatki v skladu z naslednjimi standardi:

Mehanska varnost v skladu s standardom EN 786, 5.1.1, prilogi E in D,

Raven zvočne moči ali raven zvočne energije v skladu s standardom DIN EN ISO 3744:2010,

Meritev mehanskih vibracij na ročaju v skladu s standardom EN 28662-1:1992.



Navedene vrednosti so bile pridobljene s standardiziranim postopkom preizkušanja in jih je dovoljeno uporabiti za primerjanje različnih električnih orodij.

Hkrati so te vrednosti primerne za predhodno ocenjevanje obremenitev, ki za uporabnika nastanejo zaradi vibracij.



### Pozor!

Glede na uporabo električnega orodja lahko dejanske vrednosti vibracij odstopajo od navedenih vrednosti vibracij.

Sprejmite ukrepe za zaščito pred obremenitvami zaradi vibracij. Pri tem upoštevajte celoten potek dela, torej tudi trenutke, ko električno orodje dela brez obremenitve ali je izklopljeno.

Primerni ukrepi med drugim vključujejo redno vzdrževanje in nego električnega orodja in nastavkov orodja, ohranjanje toplih rok, redne premore in dobro načrtovanje poteka dela.

	1000W
	230 V AC / 50 Hz
	4,3 m/s <sup>2</sup> (K= 1,5 m/s <sup>2</sup> )
	LpA 80,1 dB(A) K= 2,5 dB(A)
	96 dB(A) Zagotovljena: 96 dB(A) Merjena: 94 dB(A)
	/ II
	35 cm
	4,7 kg

## Ukrepi za odpravljanje težav

TEŽAVA	MOŽNI VZROK	REŠITEV
Motor ne deluje.	Zaščitno stikalo motorja je izklopilo napravo. Ni omrežnega napajanja.	Počakajte, da zaščitno stikalo motorja znova vklopi obrezovalnik. Preverite varovalke / zaščitno FI-stikalo, tokovno napajanje naj preveri električar. Preverite kabel podaljška, po potrebi uporabite novega.
Električna kosa vibrira	Kolut nitke je umazan.	Očistite kolut nitke, po potrebi ga zamenjajte.
Trava je slabo pokošena.	Kolut nitke je prazen.	Zamenjajte kolut nitke.
	Nezadostna dolžina nitke.	Nastavite dolžino nitke.



V primeru motenj, ki niso navedene v tej tabeli ali ki jih ne morete sami odpraviti, se obrnite na našo pristojno službo za pomoč strankam.

## Garancija

Morebitne napake v materialu ali izdelavi na napravi bomo med zakonskim zastaralnim rokom za garancijo za stvarne napake po lastni izbiri odpravili s popravilom ali nadomestno dostavo. Zastaralni rok se vedno določa po zakonodaji države, v kateri je naprava kupljena.

Naša garancijska privolitev velja le pri:

- strokovnega ravnanja z napravo
- upoštevanja navodil za uporabo
- uporabe originalnih nadomestnih delov

Garancija preneha veljati v primeru:

- poskusov popravil na napravi
- tehničnih sprememb na napravi
- nenamenski uporabi  
(npr. obrtna ali komunalna raba)

Garancija ne vključuje:

- poškodb laka, ki izhajajo iz normalne obrabe
- obrabnih delov, ki so na kartici nadomestnih delov označeni z okvirjem XXX XXX (X)
- motorjev z notranjim zgorevanjem – Zanje veljajo posebna garancijska določila posameznega proizvajalca motorja

V primeru iz garancije se s to garancijsko izjavo in potrdilom o nakupu obrnite svojemu trgovcu ali najbližji pooblaščen servisini delavnici. Ta garancijska privolitev ne zajema zakonskih pravic kupca do garancije na stvarne napake.

**Izjava ES o skladnosti****SLO**

S to izjavo potrjujemo, da izdelek, ki ga dajemo v promet, ustreza zahtevam usklajenih direktiv EU, varnostnih standardov EU in specifičnih standardov, ki veljajo za ta izdelek.

**Izdelek**

Električna kosa  
**Serijska številka**  
G 181 1815

**Proizvajalec**

AL-KO Geräte GmbH  
Ichenhauser Str. 14  
89359 KOETZ

**Pooblaščen zastopnik**

Anton Eberle  
Ichenhauser Str. 14  
89359 KOETZ

**Tip**

BC 1000 E

**Direktive ES**

2006/42/ES  
2004/108/ES  
2000/14/ES + 2005/88/ES  
2006/95/ES  
2011/65/ES

**Usklajeni standardi**

EN 60335-1  
EN 60335-2-91  
EN ISO 3744  
EN 55014-1  
EN 55014-2  
EN 61000-3-2  
EN 61000-3-3

**Izmerjena/zagotovljena  
raven zvočne moči**

94/96 dB(A)

**Ugotavljanje skladnosti**

2000 /14/ES, priloga VI

**Priglašeni organ**

Société Nationale de Certification  
et d'Homologation  
Št. 0499

Kötz, 2013-01-25



Antonio De Filippo, generalni direktor

## O ovom priručniku

- Prije puštanja u pogon pročitajte ovu dokumentaciju. To je preduvjet za siguran rad i neometano rukovanje.
- Pridržavajte se sigurnosnih i upozoravajućih napomena u ovoj dokumentaciji i na uređaju.
- Ova dokumentacija stalan je sastavni dio opisano-ga proizvoda i trebala bi se prilikom prodaje predati kupcu.

## Objašnjenje crteža

### **Pozor!**

Točno slijeđenje ovih upozoravajućih napomena može spriječiti ozljede i / ili materijalnu štetu!



Specijalne napomene za bolje razumijevanje i rukovanje.

## Opis proizvoda

Ova dokumentacija opisuje ručno vođenu električnu kosu.

### **Oprez!**

Nosite zaštitu za sluh kako biste spriječili oštećenja sluha.

### **Automatika na gumb** (slika 5)

U glavi niti integrirana je automatika na gumb (2), pa se tako pri uključenoj motoru može produljiti rezna nit.

## Pregled proizvoda

Pregled proizvoda na slici 1 daje pregled uređaja.

1	Elektromotor
2	Rasterećenje povlačenja kabela
3	Utikač uređaja
4	Rukohvat
5	Sklopka 1
6	Sklopka 2
7	Pričvršćenje pojasa za nošenje
8	Dodatna ručka
9	Spoj nosača
10	Stezni vijak
11	Štitnik
12	Svitak niti

## Sigurnosni i zaštitni uređaji

### **Zaštitna sklopka za motor**

Električna kosa opremljena je zaštitnom sklopkom motora koja ga isključuje u slučaju preopterećenja.

Nakon faze hlađenja od oko 15 minuta električna kosa može se ponovno uključiti.



### **Pozor - opasnost od ozljeda**

Sigurnosni i zaštitni uređaji ne smiju se stavljati izvan snage.

## Namjenska uporaba

Ovaj uređaj namijenjen je za šišanje travnate površine u privatnom području. Drugačija uporaba izvan tih okvira smatra se nenamjenskom.



Ovaj uređaj ne smiju koristiti osobe (uključujući djecu) s ograničenim fizičkim, osjetljivim ili duševnim sposobnostima ili s nedostatkom iskustva i/ili znanja osim u slučaju kada ih nadzire osoba nadležna za njihovu sigurnost ili su od nje dobili upute o korištenju uređaja. Djecu treba nadzirati kako bi se osiguralo da se ne igraju s uređajem.

**Pozor!**

Uređaj se ne smije koristiti za profesionalnu primjenu!

**Značenje simbola na uređaju**

	Pozor!
	Pročitajte upute za uporabu
	Nosite zaštitne naočale, zaštitu za sluh
	Nosite zaštitne rukavice
	Nosite sigurnosne cipele
	Udaljite osobe. Sigurnosna udaljenost min. 10 m
	Opasnost zbog odguravanja predmeta
	Utikač odmah odvojite od mreže ako je produžni kabel oštećen ili prerezan
	Uređaj zaštitite od kiše i vlage
	Udaljenost između uređaja i trećih osoba mora iznositi najmanje 15 m

**Sigurnosne napomene****Pozor!**

Nakon isključivanja motora vrtnja reznog alata još traje neko vrijeme.

- Prije uporabe provjerite znakove oštećenja ili starenja mrežnih i produžnih vodova.
- Produžne vodove držite dalje od reznih alata.
- Ako se vod tijekom uporabe ošteti, odmah ga odvojite od mreže.  
**VOD NE DODIRUJTE PRIJE NEGO ŠTO GA ODVOJITE OD MREŽE.**
- Nosite prikladnu odjeću, zaštitu za oči i rukavice.
- Djeci ili neupućenim osobama nikada ne dopustite korištenje ili održavanje stroja. Lokalne odredbe mogu utvrditi minimalnu starost upravljačkog osoblja.
- Prekinite uporabu stroja ako se u blizini nalaze ljudi, prije svega djeca - ili kućne životinje.
- Kosite samo pri dnevnom svjetlu ili dobrom umjetnom osvjetljenju.
- Prije stavljanja stroja u pogon i nakon bilo kakvog udara provjerite znakove habanja ili oštećenja stroja te dajte provesti potrebne popravke.
- Uređaj nikada ne koristite s oštećenim ili nedostajućim zaštitnim uređajima.
- Ruke i noge uvijek držite dalje od rezne naprave, prije svega pri uključivanju motora.
- Postoji opasnost od ozljeda svakom napravom koja služi za rezanje duljine niti.
- Nakon izvlačenja nove niti stroj prije uključivanja uvijek držite u njegovu normalnom radnom položaju.
- Nikada ne montirajte metalne rezne elemente.
- Upotrebjavajte samo originalne zamjenske dijelove i originalan pribor.
- Prije provjera, čišćenja ili radova na stroju i kada se ne koristi izvucite mrežni utikač.
- Obratite pozornost na to da zračni otvori budu slobodni od nečistoće.
- Unatoč tehničkim i dodatnim zaštitnim mjerama pri radu sa strojem uvijek postoji rizik.
- Ručke držite suhim i čistim.
- Uklonite strana tijela u radnom prostoru.
- Uređaj koristite samo u tehnički besprijekornom stanju.
- Štitnik, glavu niti i motor uvijek držite slobodnima od ostataka pokošene materijala.
- Tijelo i odjeću držite dalje od reznog mehanizma.
- Osobe koje nisu upoznate sa šišaćem trebaju rukovanje izvježbati pri isključenom motoru.
- Nosite prikladnu radnu odjeću.

- Pri radu pazite na sigurno uporište.
- Uređajem uvijek rukujte s obim rukama.
- Treće osobe udaljite iz područja opasnosti.
- Uređaj ne ostavljajte bez nadzora.
- Kod košnje na padini uvijek stojte ispod reznoga uređaja.
- Kod rada na padini:
  - Nikada ne radite na glatkoj i skliskoj padini.
  - Uvijek vodite računa o sigurnom uporištu.
  - Uvijek kosite poprečno uz padinu, a nikada gore ili dolje.
  - Nikada ne radite na padinama s nagibom većim od 10°!
  - Pri promjeni smjera budite posebice oprezni!
- Nakon kontakta sa stranim tijelom:
  - Isključite motor.
  - Provjerite oštećenja uređaja.
- Uređajem ne rukujte pod utjecajem alkohola, droga ili lijekova.
- Pridržavajte se propisa o sprječavanju nesreća.

## Električna sigurnost

### **Oprez!**

#### **Opasnost pri dodirivanju provodljivih dijelova!**

Utikač odmah odvojite od mreže ako je produžni kabel oštećen ili prerezan! Preporučujemo priključivanje preko FI zaštitne sklopke s nazivnom strujom kvara < 30 mA.

- Kućni mrežni napon mora se podudarati s podatcima o mrežnom naponu u tehničkim podatcima, ne koristite drugi napon napajanja.
- Upotrebljavajte samo produžne kabele koji su predviđeni za uporabu na otvorenom - minimalni presjek 1,5 mm<sup>2</sup>. Kabelski bubanj uvijek odmotajte do kraja.
- Oštećeni ili lomljivi produžni kabeli ne smiju se koristiti.
  - Prije svakog puštanja u rad kontrolirajte stanje svojega produžnog kabela.
- Pričvrstite produžni kabel u rasterećenje kabela.
- Uređaj ne izlažite vlazi.
- Djecu držite dalje od uređaja priključenih na strujnu mrežu.

## Montaža

### **Pozor**

Uređaj se smije pokrenuti tek nakon potpune montaže.

## Montaža štitnika (slika 2)



Nož integriran u štitnik automatski reže reznu nit na optimalnu duljinu.

1. Položite donji dio nosača (2) na tlo.
2. Zaštitni pokrov (1) potisnite preko kraja nosača tako da se provrti štitnika i pričvršćenja nosača prekrivaju.
3. Pomoću cilindričnog vijka (3) i šestobridne matice (4) za umetanje na štitnik čvrsto zategnite štitnik na nosaču.

## Montaža dodatne ručke (slika 3)

1. Lagano razvucite sponu (1) dodatne ručke.
2. Potisnite dodatni rukohvat na držač (3).
3. Pustite da dodatni rukohvat uskoči u ozubljenje.
4. Šestobridnim vijkom (2) i zateznom ručkom (4) pritegnite ga u željenom položaju.

## Montaža nosača (slika 4)

1. Donji dio nosača (1) utisnite u držač na gornjem dijelu nosača dok poluga (2) ne uskoči u ležište.
2. Spoj nosača zategnite steznim vijkom (3).

## Montaža svitka niti (slika 5)

1. Glavu niti (1) s umetnutim svitkom niti potisnite na pogonsko vratilo donjeg nosača.
2. Pričvrсни vijak (2) uvrnite okretanjem ulijevo.
3. Čvrsto držite glavu niti i zategnite je ručnim ključem (3).

## Puštanje u rad



### POZOR!

Prije stavljanja u pogon uvijek provedite vizualnu kontrolu.

### Pokretanje električne kose

1. Provedite produžni kabel kroz rasterećenje, pogledajte sliku 6.
2. Spojite produžni kabel sa strujnom mrežom.
3. Objesite pojas za nošenje oko ramena (slika 7) i zakvačite ga za ušicu na gornjem nosaču (slika 1/7)
4. Zauzmite sigurnosno uporište.
5. Držite uređaj obim rukama. Pritom reznu glavu ne postavljajte na tlo.
6. Jednom rukom obuhvatite dodatni rukohvat (slika 1/8), drugom rukom gornju ručku (slika 1/4) te pritom pritisnite donju sklopku, pogledajte sliku 8.
7. Pritisnite i čvrsto držite sklopku u gornjoj ručki (slika 1/5), pogledajte sliku 8. Uređaj radi samo ako su pritisnute obje sklopke.
8. Pustite da električna kosa radi u slobodnom hodu. Rezna nit se pritom reže na pravilnu duljinu.
9. Uređaj se isključuje puštanjem sklopke.



Nakon isključivanja uređaja rezna glava s niti okreće se još neko vrijeme.

## Upravljanje

- Uključite uređaj prije nego što se približite travi koju ćete rezati.
- Uređaj lagano nagnite prema naprijed, maks. 30°m, te se krećite polako.
- Uređaj nikada ne zakrećite desno i lijevo da biste rezali travu.

Dugačka trava mora se šišati postupno. Uvijek se krećite odozgo prema dolje.



Glavu s niti pri radu uvijek oslonite na travu. Automatika na dodir uvijek se brine za optimalnu duljinu niti.

- Odrezani materijal uklanjajte samo pri isključenom motoru.



### POZOR!

Vibracijska vrijednost tijekom uporabe električnog alata može se s obzirom na primjenu uređaja razlikovati od iskazane vrijednosti.

- Tijekom rada ne preopterećujte uređaj.

### Produljenje rezne niti

1. Pustite da motor radi pri punom gasu i glavom za nit dodirnite tlo.
  - Nit se automatski produljuje.



Nož na štitniku skraćuje nit na željenu duljinu.

## Šišanje

1. Provjerite teren i utvrdite željenu visinu rezanja.
2. Glavu za nit vodite i držite na željenoj visini.
3. Uređaj srpastim kretnjama zakrećite s jedne strane na drugu.
4. Glavu za nit uvijek držite paralelno uz tlo.

### Nisko šišanje

1. Uređaj vodite uz lagani nagib prema naprijed tako da se kreće tik uz tlo.
2. Uvijek šišajte dalje od tijela.

## Šišanje uz ograde i temelje



### POZOR!

Ne dodirujte čvrste zgrade - opasnost od povratnog udara!

1. Uređaj vodite polako i oprezno, a da pritom ne dopustite da rezna nit udari o prepreke.

## Šišanje oko stabala

1. Uređaj oprezno i polako vodite oko stabala tako da rezna nit ne dodiruje koru stabla.
2. Oko stabala kosite s lijeva udesno.
3. Travu i korov obuhvatite vrhom niti i glavu za nit lagano nagnite prema naprijed.



Šišanje uz kamene zidove, temelje, stabla dovodi do povećanog trošenja niti.

## Košnja

1. Glavu za nit nagnite udesno pod kutom od 30 stupnjeva.
2. Okrenite rukohvat u željeni položaj.



### POZOR!

Uklonite strana tijela u radnom prostoru. Opasnost od ozljeda/materijalne štete zbog odgurnutih stranih tijela.

## Održavanje i njega



### OPREZ!

#### Opasnost od električne struje!

Prije svih mjera održavanja i njege odvojite uređaj od mreže i osigurajte ga od ponovnog uklapanja.

- Nakon uporabe izvucite mrežni utikač i provjerite možebitna oštećenja uređaja.
- Uređaj skladištite nedostupan za djecu i neovlaštene osobe.
- Uklanjanje električnih smetnji prepustite samo ovlaštenim servisnim radionicama.
- Uređaj ne upotrebljavajte ako oštrica rezača niti nedostaje ili je oštećena.
- Štitnik, glavu niti i motor uvijek držite slobodnima od ostataka pokošenog materijala.
- Uređaj ne prskajte vodom! Voda koja je prodrla u njega može dovesti do smetnji.
- Uređaj ne izlažite vlazi.

- U redovitim vremenskim razdobljima provjeravajte urednost stanja uređaja.
- Ne upotrebljavajte sredstva za čišćenje odn. otapala. Uređaj se njima može nepopravljivo oštetiti.

## Čišćenje štitnika

1. Isključite uređaj.
2. Ostatak pokošenog materijala oprezno uklonite odvijanjem ili sličnim.



Redovito čistite štitnik da biste izbjegli pregrijavanje cijevi vratila.

## Zamjena svitka niti (slika 5)

1. Čvrsto držite glavu niti (1) i pričvrсни vijak (2) popustite okretanjem ručnoga ključa (2) udesno.
2. Odrvnite pričvrсни vijak.
3. Skinite glavu za nit s pogonskog vratila.
4. Izvadite svitak niti (1) iz glave za nit.
5. Uklonite prljavštinu i ostatke trave.
6. Krajeve reznih niti novoga svitka niti umetnite u za to predviđene otvore u glavi za nit.
7. Umetnite svitak niti u glavu za nit. Pazite na to da se rezne niti ne zaglave te ih izvucite iz svitka za oko 9 cm.
8. Kompletnu glavu niti potisnite na pogonsko vratilo i pritegnite okretanjem pričvrsnog vijka ulijevo.
9. Čvrsto držite glavu niti i zategnite je ručnim ključem.

## Zamjena noža niti

1. Odrvnite oba vijka raspoređena iznutra uz rub štitnika i skinite stari nož niti.
2. Umetnite novi nož niti i ponovno ga zavrnite. Vijke ne zatežite prejako.

## Oštrenje noža niti

1. Demontirajte sječivo sa štitnika.
2. Pričvrstite nož niti u škripac i naoštrite plosnatom turpijom. Turpiju pomičite samo u jednom smjeru!



## Čišćenje



Nakon svake uporabe brižljivo očistite uređaj kako bi se očuvalo besprijekorno funkcioniranje.

- Redovito čistite sve pokretljive dijelove.
- Kućište čistite mekanom četkom ili suhom krpom.
- Uređaj ne čistite tekućom vodom ili visokotlačnim čistačima.
- Za plastične dijelove ne upotrebljavajte otapala (benzin, alkohol, itd.) jer ih mogu oštetiti.
- Rukohvate oslobodite od ulja i masti. Voda, otapala i sredstva za poliranje ne smiju se koristiti.

## Skладиštenje

- Uređaj i njegove dijelove pribora očistite nakon svake uporabe.



Električnu kosu objesite za ručku. Time se rezna glava neće nepotrebno opteretiti.

- Uređaj čuvajte na suhom mjestu zaštićenom od mraza.

## Zbrinjavanje



**Istrošene uređaje ne zbrinjavajte kroz kućno smeće!**

Ambalaža, uređaj i pribor proizvedeni su od materijala pogodnih za recikliranje, pa ih je potrebno zbrinuti na prikladan način.

## Tehnički podaci

Br. artikla 112 923

Tehnički podaci u skladu sa sljedećim normama:

Mehanička sigurnost prema EN 786, 5.1.1, Privitak E i D,

Razina zvučne snage i energije prema DIN EN ISO 37:2010,

Mjerenje mehaničkih vibracija na rukohvatu prema EN 28662-1:1992.



Navedene vrijednosti utvrđene su prema normiranom ispitnom ponašanju i mogu se koristiti za međusobno uspoređivanje različitih električnih alata.

Te su vrijednosti uz to prikladne za prethodnu procjenu opterećenja za korisnika koje nastaju vibracijama.



### Pozor!

Ovisno o primjeni električnog alata stvarne vrijednosti vibracija mogu odstupati od navedenih.

Poduzmite mjere kako biste se zaštitili od vibracijskih opterećenja. Pritom imajte na umu cjelokupni tijek rada, dakle također trenutke u kojima električni alat radi bez opterećenja ili je isključen.

Prikladne mjere između ostaloga obuhvaćaju redovito održavanje i njegu električnog alata i alatnih nastavaka, održavanje topline ruku, redovite stanke kao i dobro planiranje tijeka rada.

	1000W
	230 V AC / 50 Hz
	4,3 m/s <sup>2</sup> (K= 1,5 m/s <sup>2</sup> )
	LpA 80,1 dB(A) K= 2,5 dB(A)
	96 dB(A) Zajamčeno: 96 dB(A) Mjereno: 94 dB(A)
	□ / II
	35 cm
	4,7 kg

## Pomoć u slučaju smetnji

SMETNJA	MOGUĆI UZROK	RJEŠENJE
Motor ne radi	Zaštitna sklopka motora se isključila. Nema mrežnog napona	Pričekajte dok zaštitna sklopka motora ponovno ne uključi šišač. Provjerite osigurače / zaštitnu FI sklopku, neka električar provjeri napajanje strujom. Provjerite produžni kabel, u slučaju potrebe upotrijebite novi
Električna kosa vibrira	Svitak s niti je onečišćen	Očistite svitak s niti, u slučaju potrebe ga zamijenite
Trava loše odrezana	Svitak s niti je prazan	Zamijenite svitak s niti
	Nedostatna duljina niti	Namjestite duljinu niti



Kod smetnji koje nisu navedene u ovoj tablici ili koje ne možete ukloniti sami obratite se našoj nadležnoj servisnoj službi.

## Jamstvo

Možebitne greške u materijalu ili proizvodnji na uređaju ćemo tijekom zakonskog roka zastare za pravo na jamstvo za nedostatke prema vlastitom izboru ukloniti popravljanjem ili zamjenskom dostavom. Rok zastare uvijek se određuje prema zakonodavstvu države u kojoj je uređaj kupljen.

Naša jamstvena izjava vrijedi samo u slučaju:

- stručnog rukovanja uređajem
- poštovanja uputa za uporabu
- uporabe originalnih zamjenskih dijelova

Jamstvo prestaje vrijediti u slučaju:

- pokušaja popravljavanja na uređaju
- tehničkih izmjena na uređaju
- nenamjenske uporabe  
(npr. obrtničke ili komunalne uporabe)

Jamstvo ne uključuje:

- oštećenja laka koja proizlaze iz normalnog trošenja
- potrošne dijelove koji su na kartici zamjenskih dijelova označeni okvirom XXX XXX (X)
- motore s unutarnjim izgaranjem – Za njih vrijede zasebne jamstvene odredbe pojedinih proizvođača motora

U jamstvenom slučaju obratite se s ovom jamstvenom izjavom i potvrdom o kupnji svojem trgovcu ili najbližoj ovlaštenoj servisnoj radionici. Ovom jamstvenom izjavom ne mijenja se zakonsko pravo kupca prema prodavaču na jamstvo za nedostatke.

**Izjava EZ o sukladnosti**

HR

Ovime izjavljujemo da ovaj proizvod u izvedbi koju smo stavili u promet ispunjava zahtjeve usklađenih direktiva EZ, sigurnosnih standarda ES i standarda specifičnih za proizvod.

**Proizvod**

Električna kosa  
**Serijski broj**  
G 181 1815

**Proizvođač**

AL-KO Geräte GmbH  
Ichenhauser Str. 14  
89359 KOETZ

**Povjerenik**

Anton Eberle  
Ichenhauser Str. 14  
89359 KOETZ

**Tip**

BC 1000 E

**Direktive EZ**

2006/42/EZ  
2004/108/EZ  
2000/14/EZ + 2005/88/EZ  
2006/95/EZ  
2011/65/EU

**Usklađene norme**

EN 60335-1  
EN 60335-2-91  
EN ISO 3744  
EN 55014-1  
EN 55014-2  
EN 61000-3-2  
EN 61000-3-3

**Mjerena/zamčena  
razina zvučne snage**

94 / 96 dB(A)

**Ocjena sukladnosti**

2000 / 14/EZ, Privitak VI

**Imenovano mjesto**

Société Nationale de Certification  
et d'Homologation  
Br. 0499

Kötz, 2013-01-25



Antonio De Filippo, upravni direktor

## Uwagi dotyczące niniejszej instrukcji

- Przed uruchomieniem urządzenia należy przeczytać niniejszą dokumentację. Jest to konieczne dla bezwzględnej pracy i bezpiecznej obsługi.
- Należy bezwzględnie stosować się do wskazówek dot. bezpieczeństwa i ostrzegawczych zawartych w niniejszej dokumentacji i umieszczonych na urządzeniu.
- Niniejsza dokumentacja stanowi nieodłączną część opisywanego produktu i w razie jego sprzedaży powinna również zostać przekazana.

## Objaśnienie symboli



### Uwaga!

Ścisłe stosowanie się do tych ostrzeżeń pomoże uniknąć szkód osobowych i materialnych!



Szczegółne wskazówki ułatwiające zrozumienie instrukcji i obsługi.

## Opis produktu

Niniejsza dokumentacja opisuje ręczną podkaszarkę elektryczną.



### Ostrożnie!

Należy nosić ochronniki słuchu, aby zapobiec uszkodzeniu słuchu.

### Automatyka impulsowa (rys. 5)

W głowicy żyłki wbudowana jest automatyka impulsowa (2) umożliwiająca przedłużanie linki tnącej w trakcie pracy silnika.

## Przegląd produktu

Przegląd produktu (rys. 1) zawiera wyszczególnienie jego elementów.

1	Silnik elektryczny
2	Kablowy uchwyt odciążający
3	Wtyczka urządzenia
4	Rękojeść
5	Włącznik 1
6	Włącznik 2
7	Mocowanie pasa nośnego
8	Dodatkowa rękojeść
9	Połączenie trzonu
10	Śruba zaciskowa
11	Tarcza ochronna
12	Nawój linki

## Urządzenia zabezpieczające i ochronne

### Samoczynny wyłącznik ochronny silnika

Podkaszarka elektryczna jest wyposażona w samoczynny wyłącznik silnikowy, który wyłącza silnik w razie przeciążenia.

Po fazie ochłodzenia, trwającej ok. 15 minut, można ponownie włączyć podkaszarkę elektryczną.



### Uwaga – ryzyko odniesienia obrażeń

Nie wolno dezaktywować urządzeń ochronnych i zabezpieczających.

## Przeznaczenie

Niniejsze urządzenie przeznaczone jest do zastosowań prywatnych i służy do przycinania trawy. Inne, wykraczające poza wymienione wyżej zastosowanie uznaje się za niezgodne z przeznaczeniem.



Urządzenie nie jest przeznaczone do obsługi przez osoby o ograniczonych zdolnościach fizycznych, sensorycznych i umysłowych, dzieci lub osoby nieposiadające odpowiedniego doświadczenia lub wiedzy, chyba że będą one nadzorowane przez odpowiednie osoby lub otrzymają od nich instrukcje, jak należy obsługiwać urządzenie. Należy dopilnować, aby dzieci nie bawiły się urządzeniem.

**Uwaga!**

Urządzenie nie może być używane w zastosowaniach komercyjnych!

**Znaczenie symboli na urządzeniu**

	Uwaga!
	Przeczytać instrukcję obsługi
	Nosić okulary ochronne i ochronniki słuchu
	Nosić rękawice ochronne
	Nosić obuwie ochronne
	Uniemożliwić przebywanie osób trzecich w pobliżu. Bezpieczny odstęp min. 10 m
	Ryzyko uderzenia przez wyrzucane przedmioty
	Jeżeli kabel przedłużający został uszkodzony lub przecięty, wtyczkę należy natychmiast odłączyć od sieci
	Chronić urządzenie przed deszczem i wilgocią
	Osoby trzecie muszą zachować odstęp od urządzenia wynoszący co najmniej 15 m

**Wskazówki dotyczące bezpieczeństwa****Uwaga!**

Narzędzie tnące nadal obraca się po wyłączeniu silnika!

- Przed użyciem urządzenia skontrolować przewody zasilające i przedłużające pod kątem oznak uszkodzeń lub starzenia się.
- Przewody przedłużające trzymać z dala od elementów tnących.
- Jeżeli podczas użytkowania urządzenia doszło do uszkodzenia przewodu, urządzenie należy natychmiast odłączyć od sieci elektrycznej.  
**NIE DOTYKAĆ PRZEWODU DO MOMENTU ODŁĄCZENIA OD SIECI ELEKTRYCZNEJ.**
- Nosić odpowiednią odzież oraz okulary i rękawice ochronne.
- Nigdy nie zezwalać osobom niezaznajomionym z obsługą urządzenia lub dzieciom na jego eksploatację lub konserwację. Lokalne przepisy mogą określać minimalny wiek osób obsługujących urządzenie.
- Przerwać używanie urządzenia, gdy w jego pobliżu znajdują się osoby, przede wszystkim dzieci, lub zwierzęta domowe.
- Kosić tylko przy dobrym oświetleniu światłem dziennym lub sztucznym.
- Przed uruchomieniem urządzenia i po jakimkolwiek zdarzeniu z przeszłości należy je skontrolować pod kątem oznak zużycia lub uszkodzenia i zlecić wykonanie niezbędnych napraw.
- Nigdy nie używać urządzenia z uszkodzonymi lub brakującymi urządzeniami zabezpieczającymi.
- Zawsze trzymać ręce i stopy z dala od elementu tnącego, przede wszystkim w trakcie włączania silnika.
- Ryzyko odniesienia obrażeń ciała jest powodowane przez każdy element służący do przycinania linki.
- Po wyciągnięciu nowej linki urządzenie należy zawsze trzymać w normalnej pozycji roboczej, zanim zostanie ono włączone.
- Nigdy nie montować metalowych elementów przycinających.
- Używać tylko oryginalnych części zamiennych i oryginalnych akcesoriów.
- Przed wykonaniem kontroli, czyszczenia lub prac przy urządzeniu i w przypadku jego nieużywania należy wyciągnąć wtyczkę zasilającą.
- Należy zwracać uwagę, aby otwory wentylacyjne były czyste.
- Pomimo zastosowania technicznych i uzupełniających środków ochronnych podczas pracy z urządzeniem zawsze występuje ryzyko szczątkowe.

- Rękojeści powinny zawsze być suche i czyste.
- Usunąć obce elementy z obszaru roboczego.
- Urządzenie użytkować tylko w nienagannym stanie technicznym.
- Zawsze usuwać pozostałości po koszeniu z tarczy ochronnej, głowicy linki i silnika.
- Nie zbliżać części ciała ani odzieży do narzędzia tnącego.
- Osoby niezaznajomione z pracą podkaszarki powinny ćwiczyć jej obsługę przy wyłączonym silniku.
- Należy nosić odpowiednią odzież roboczą.
- Podczas pracy zwracać uwagę na stabilną pozycję ciała.
- Obsługiwać urządzenie wyłącznie obiema rękami.
- Nie wpuszczać osób trzecich w obszar zagrożeń.
- Nie pozostawiać urządzenia bez nadzoru.
- Podczas koszenia na zboczach stać zawsze poniżej urządzenia tnącego.
- Podczas prac na zboczach:
  - Nigdy nie pracować na śliskich zboczach.
  - Zwracać uwagę na stabilną pozycję ciała.
  - Koszenie wykonywać zawsze w poprzek zbocza, nigdy zaś z dołu do góry lub z góry na dół.
  - Nie pracować na zboczach o nachyleniu powyżej 10°!
  - Zachować szczególną ostrożność przy zawracaniu!
- Po natrafieniu na przedmiot obcy:
  - Wyłączyć silnik.
  - Sprawdzić urządzenie pod kątem uszkodzeń.
- Nie obsługiwać urządzenia, będąc pod wpływem alkoholu, narkotyków bądź leków.
- Należy przestrzegać przepisów dotyczących zapobiegania wypadkom.

## Bezpieczeństwo elektryczne



### Ostrożnie!

#### Niebezpieczeństwo podczas dotykania elementów pod napięciem!

Jeżeli kabel przedłużający został uszkodzony lub przecięty, wtyczkę należy natychmiast odłączyć od sieci! Zalecamy podłączenie poprzez wyłącznik zabezpieczający FI o znamionowym prądzie uszkodzeniowym < 30 mA.

- Wartość napięcia sieciowego w budynku musi być zgodna z wartością napięcia sieciowego w danych technicznych – nie stosować innego napięcia zasilającego.
- Stosować tylko kable przedłużające, które są przewidziane do użytku na wolnym powietrzu – minimalny przekrój 1,5 mm<sup>2</sup>. Bęben do nawijania kabla należy zawsze całkowicie rozwinąć.
- Nie wolno stosować uszkodzonych lub pękniętych kabli przedłużających.
  - Przed każdym użyciem należy skontrolować stan kabla przedłużającego.
- Zamocować przewód przedłużający w kablowym uchwycie odciążającym.
- Nie wystawiać urządzenia na działanie wilgoci lub mokrego otoczenia.
- Nie pozwalać dzieciom zbliżać się do urządzeń podłączonych do sieci elektrycznej.

## Montaż



### Uwaga

Urządzenie można wprawić w ruch dopiero po jego całkowitym zmontowaniu.

## Montaż tarczy ochronnej (rys. 2)



Nóż wbudowany w tarczę ochronną przycina automatycznie linkę tnącą na optymalną długość.

1. Położyć dolną część trzonu (2) na podłożu.
2. Pokrywę ochronną (1) nasunąć na koniec trzonu w taki sposób, aby otwory w tarczy ochronnej i mocowaniu trzonu pokrywały się.
3. Za pomocą śruby z łbem walcowym (3) i nakrętki sześciokątnej (4) założonej na tarczę ochronną przykręcić tarczę do trzonu.

## Montaż dodatkowej rękojeści (rys. 3)

1. Lekko rozciągnąć pałąk (1) dodatkowej rękojeści.
2. Nasunąć dodatkową rękojeść na mocowanie (3).
3. Zatrzasnąć dodatkową rękojeść w ząbieniu.
4. Za pomocą śruby z łbem sześciokątnym (2) i uchwytnu napinającego (4) przykręcić dodatkową rękojeść w żądanym położeniu.

## Montaż trzonu (rys. 4)

1. Wsunąć dolną część trzonu (1) w mocowanie na górnej części trzonu, aż dźwignia (2) zatrzaśnie się.
2. Za pomocą śruby zaciskowej (3) przykręcić połączenie trzonu.

## Montaż nawoju linki (rys. 5)

1. Nasunąć głowicę linki (1) z założonym nawojem na wał napędowy dolnej części trzonu.
2. Wkręcić śrubę mocującą (2), obracając w lewo.
3. Przytrzymać głowicę linki i dokręcić kluczem ręcznym (3).

## Uruchomienie

### UWAGA!

Przed uruchomieniem należy zawsze dokonać oględzin.

### Uruchomienie podkaszarki elektrycznej

1. Przewód przedłużający przeprowadzić przez uchwyt odciążający, zob. rys. 6.
2. Podłączyć przewód przedłużający do sieci elektrycznej.
3. Przewiesić pas nośny przez ramię (rys. 7) i zahaczyć go o ucho na górnej części trzonu (rys. 1/7)
4. Stać w stabilnej pozycji.
5. Przytrzymać urządzenie obiema dłońmi. Nie opierać przy tym głowicy przycinającej na podłożu.
6. Chwycić jedną dłońią dodatkową rękojeść (rys. 1/8), drugą zaś górną rękojeść (rys. 1/4) i nacisnąć dolny włącznik, zob. rys. 8.
7. Nacisnąć włącznik w górnym uchwycie (rys. 1/5) i przytrzymać, zob. rys. 8. Urządzenie pracuje tylko wówczas, gdy wciśnięte są oba włączniki.
8. Na kilka sekund pozostawić podkaszarkę elektryczną na biegu jałowym. Linka tnąca zostanie przycięta na odpowiednią długość.
9. Gdy włącznik zostanie zwolniony, urządzenie wyłączy się.

 Po wyłączeniu urządzenia głowica linki tnącej pracuje jeszcze przez kilka sekund.

## Obsługa

- Włączyć urządzenie przed zbliżeniem go do trawy, która ma zostać przycięta.
- Lekko pochylić urządzenie do przodu, maks. pod kątem 30°, i wykonywać powolne ruchy.
- Aby przyciąć trawę, urządzenie przechylać w prawo i w lewo.

Dłuższą trawę należy przycinać etapami. Zawsze przycinać od góry do dołu.

 Podczas pracy stale dotykać trawy głowicą linki. Automatyka impulsowa zapewnia zawsze optymalną długość linki.

- Resztki przyciętej trawy usuwać tylko przy zatrzymaniu silnika.

### UWAGA!

Wartość drgań w trakcie użytkowania narzędzia elektrycznego może różnić się od wskazanej wartości, w zależności od jego zastosowania.

- Nie przeciążać urządzenia podczas pracy.

### Wydużanie linki tnącej

1. Włączyć silnik na maksymalnych obrotach i dotknąć podłoża głowicą linki.
  - Linka zostaje automatycznie wydłużona.

 Nóż na tarczy ochronnej skraca linkę na dopuszczalną długość.

## Przycinanie

1. Sprawdzić teren i ustalić potrzebną wysokość koszenia.
2. Przytrzymać głowicę linki na potrzebnej wysokości.
3. Przesuwać urządzenie z boku na bok, wykonując ruchy w kształcie półksiężyca.
4. Głowicę linki trzymać zawsze równoległe do podłoża.

### Niskie przycinanie

1. Prowadzić urządzenie z lekkim nachyleniem do przodu, przesuwając je tuż nad ziemią.
2. Przycinać zawsze w kierunku od ciała na zewnątrz.

## Przycinanie przy płotach i fundamentach

### **UWAGA!**

Nie dotykać twardych obiektów – ryzyko odbicia!

1. Prowadzić urządzenie powoli i ostrożnie, nie dopuszczając, aby linka tnąca uderzała o przeszkody.

## Przycinanie wokół pni drzew

1. Prowadzić urządzenie wokół pni drzew powoli i ostrożnie, tak aby linka tnąca nie dotykała kory drzew.
2. Koszenie wokół pni drzew wykonywać od strony lewej do prawej.
3. Uchwycić trawę i chwasty końcówką linki, po czym lekko przechylić głowicę linki do przodu.

 Przycinanie przy murach, fundamentach i drzewach powoduje zwiększone zużycie linki.

## Koszenie

1. Przechylić głowicę linki w prawo pod kątem 30 stopni.
2. Obrócić rękojeść w żądane położenie.

### **UWAGA!**

Usunąć obce elementy z obszaru roboczego. Ryzyko odniesienia obrażeń/wystąpienia szkód materialnych z powodu odrzucania obcych elementów.

## Konserwacja i pielęgnacja

### **OSTROŻNIE!**

#### **Zagrożenie wywołane prądem elektrycznym!**

Przed wykonaniem jakichkolwiek prac konserwacyjnych i utrzymujących urządzenie w dobrym stanie technicznym odłączyć urządzenie od sieci elektrycznej i zabezpieczyć przed ponownym włączeniem.

- Po użyciu wyjąć wtyczkę zasilającą i sprawdzić urządzenie pod kątem uszkodzeń.
- Urządzenie przechowywać w miejscu niedostępnym dla dzieci i osób niepowołanych.
- Usterki elektryczne zlecić do usunięcia wyłącznie wyspecjalizowanemu serwisowi.
- Nigdy nie używać urządzenia w przypadku braku lub uszkodzenia ostrza odcinaka linki.

- Zawsze usuwać pozostałości po koszeniu z tarczy ochronnej, głowicy linki i silnika.
- Nie spryskiwać urządzenia wodą! W razie przeniknięcia wody do wnętrza urządzenia może dojść do awarii.
- Nie wystawiać urządzenia na działanie wilgoci lub mokrego otoczenia.
- Urządzenie należy kontrolować w regularnych odstępach czasu pod kątem prawidłowego stanu technicznego.
- Nie stosować żadnych środków czyszczących ani rozpuszczalników. Wskutek tego urządzenie może ulec nieodwracalnemu uszkodzeniu.

## Czyszczenie tarczy ochronnej

1. Wyłączyć urządzenie.
2. Resztki z koszenia ostrożnie usunąć za pomocą śrubokręta itp.

 Regularnie czyścić tarczę ochronną, aby uniknąć przegrzania trzpienia rurowego.

## Wymiana nawoju linki (rys. 5)

1. Przytrzymać głowicę linki (1) i za pomocą klucza ręcznego (3) poluzować śrubę mocującą (2), obracając w prawo.
2. Wykręcić śrubę mocującą.
3. Ściągnąć głowicę linki z wału napędowego.
4. Wyjąć nawój linki (1) z głowicy.
5. Usunąć zanieczyszczenia i resztki trawy.
6. Wsunąć końcówki linek tnących z nowego nawoju w przeznaczone do tego otwory w głowicy.
7. Włożyć nawój linki do głowicy. Dopilnować, by linki się nie zakleszczyły, i wyciągnąć je na ok. 9 cm z nawoju.
8. Nasunąć kompletną głowicę linki na wał napędowy i przykręcić śrubą mocującą, obracając w lewo.
9. Przytrzymać głowicę linki i dokręcić kluczem ręcznym.

## Wymiana noża do linki

1. obie śruby znajdujące się na krawędzi tarczy ochronnej po wewnętrznej stronie i wyjąć stary nóż do linki.
2. Założyć i przykręcić nowy nóż do linki. Nie dokręcać śrub zbyt mocno.

## Ostrzenie noża do linki

1. Zdemontować nóż z tarczy ochronnej.



2. Zamocować nóż do linki w imadle i naostrzyć za pomocą pilnika płaskiego.  
Ostrzyć tylko w jednym kierunku!

### Czyszczenie

 Dokładnie czyścić urządzenie po każdym użyciu, aby zapewnić jego bezbesterkowe działanie.

- Regularnie czyścić wszystkie części ruchome.
- Czyścić obudowę miękką szczotką lub suchą ściereczką.
- Nie czyścić urządzenia pod bieżącą wodą ani myjką wysokociśnieniową.
- Nie stosować rozpuszczalników (benzyny, alkoholu itp.) do elementów z tworzywa sztucznego, ponieważ mogą one zostać uszkodzone.
- Rękojeści nie mogą być zanieczyszczone żywicą, olejem i tłuszczem. Nie stosować wody, rozpuszczalników i środków do polerowania.

### Przechowywanie

- Urządzenie i osprzęt należy czyścić po każdym użyciu.

 Zawiesić podkaszarkę elektryczną za rękojeść. Dzięki temu można uniknąć niepotrzebnego obciążenia głowy.

- Przechowywać urządzenie w suchym miejscu, zabezpieczonym przed mrozem.

### Utylizacja



**Wyeksploatowanych urządzeń nie należy wyrzucać razem z odpadami domowymi!**

Opakowanie, urządzenie i akcesoria zostały wyprodukowane z przetwarzalnych materiałów i należy je odpowiednio utylizować.

### Dane techniczne

Nr artykułu 112 923

Dane techniczne zgodnie z poniżej wyszczególnionymi normami:

Bezpieczeństwo mechaniczne wg EN 786, 5.1.1, załącznik E i D;

Poziom mocy i energii akustycznej wg DIN EN ISO 3744:2010;

Pomiar drgań mechanicznych na rękojeści wg EN 28662-1:1992.



Podane wartości zostały określone za pomocą znormalizowanych metod badawczych i można je wykorzystywać do porównywania różnych typów narzędzi elektrycznych.

Dodatkowo wartości te mogą być przydatne do oszacowania przed rozpoczęciem pracy obciążeń dla użytkownika spowodowanych przez drgania.











### Uwaga!

W zależności od tego, w jaki sposób będzie użytkowane narzędzie elektryczne, rzeczywiste wartości drgań mogą odbiegać od podanych.

Należy podjąć działania w celu ochrony przed obciążeniami spowodowanymi przez drgania. Należy przy tym uwzględnić cały przebieg pracy, a więc także czas, w którym narzędzie elektryczne pracuje bez obciążenia lub jest wyłączone.

Właściwe działania obejmują między innymi regularną konserwację i utrzymywanie narzędzia oraz nasadek do narzędzia w dobrym stanie technicznym, ochronę dłoni przed chłodem, regularne przerwy oraz dobre zaplanowanie przebiegu pracy.

	1000 W
	230 V AC/50 Hz
	4,3 m/s <sup>2</sup> (K = 1,5 m/s <sup>2</sup> )
	LpA 80,1 dB(A) K = 2,5 dB(A)
	96 dB(A) Wartość gwarantowana: 96 dB(A) Wartość zmierzona: 94 dB(A)
	 / II
	35 cm
	4,7 kg

## Pomoc w przypadku usterek

USTERKA	MOŻLIWA PRZYCZYNA	ROZWIĄZANIE
Silnik nie działa	Samoczynny wyłącznik silnikowy wyłączył silnik. Brak napięcia sieci elektrycznej	Odczekać, aż samoczynny wyłącznik silnikowy ponownie włączy podkaszarkę. Sprawdzić bezpieczniki/wyłącznik (ochronny) różnicowo-prądowy, zlecić elektrykowi kontrolę zasilania elektrycznego. Skontrolować przewód przedłużający, jeżeli to konieczne, zastosować nowy
Podkaszarka elektryczna drga	Nawój linki jest zanieczyszczony	Oczyszczyć nawój linki, w razie potrzeby wymienić
Trawa jest źle przycięta	Nawój linki jest pusty	Wymienić nawój linki
	Niewystarczająca długość linki	Ustawić długość linki



W przypadku usterek, które nie zostały wyszczególnione w tej tabeli lub których użytkownik nie może usunąć samodzielnie, należy zwrócić się do odpowiedniej placówki obsługi klienta.

## Gwarancja

Ewentualne wady materiałowe lub produkcyjne w urządzeniu usuwamy przed upływem ustawowego okresu przedawnienia roszczeń z tytułu rękojmi za wady fizyczne, dokonując wedle naszego uznania naprawy lub wymiany produktu. Okres przedawnienia ustalany jest zgodnie z prawem obowiązującym w kraju, w którym produkt został zakupiony.

Gwarancja obowiązuje tylko w przypadku:

- prawidłowej obsługi urządzenia
- przestrzegania instrukcji obsługi
- używania oryginalnych części zamiennych

Gwarancja wygasa w przypadku:

- prób naprawy urządzenia
- wprowadzenia do urządzenia modyfikacji technicznych
- użytkowania w sposób niezgodny z przeznaczeniem (np. przez zakłady komunalne lub do celów komercyjnych)

Gwarancja nie obejmuje:

- uszkodzeń lakieru spowodowanych zwykłym zużyciem
- części zużywalnych, oznaczonych na wykazie części zamiennych ramką XXX XXX (X)
- silników spalinowych – obowiązują dla nich oddzielne warunki gwarancji ustalone przez producenta

W celu realizacji roszczeń gwarancyjnych należy zwrócić się do dystrybutora lub najbliższego autoryzowanego punktu serwisowego, przedstawiając niniejszą deklarację gwarancyjną oraz dowód zakupu. Niniejsze zobowiązanie gwarancyjne nie narusza ustawowych roszczeń z tytułu rękojmi za wady fizyczne przysługujących klientowi w stosunku do sprzedawcy.

**Deklaracja zgodności WE**

PL

Niniejszym oświadczamy, że produkt we wprowadzonej przez nas do obrotu wersji spełnia wymagania zharmonizowanych dyrektyw WE, standardów bezpieczeństwa WE oraz specyficznych standardów obowiązujących dla tego produktu.

**Produkt**

Podkaszarka elektryczna

**Numer seryjny**

G 181 1815

**Producent**

AL-KO Geräte GmbH

Ichenhauser Str. 14

89359 KOETZ

**Pełnomocnik**

Anton Eberle

Ichenhauser Str. 14

89359 KOETZ

**Typ**

BC 1000 E

**Dyrektywy WE**

2006/42/WE

2004/108/WE

2000/14/WE + 2005/88/WE

2006/95/WE

2011/65/UE

**Normy zharmonizowane**

EN 60335-1

EN 60335-2-91

EN ISO 3744

EN 55014-1

EN 55014-2

EN 61000-3-2

EN 61000-3-3

**Poziom mocy akustycznej  
zmierzony/gwarantowany**

94/96 dB(A)

**Ocena zgodności**

2000/14/WE załącznik VI

**Wyznaczona jednostka**

Société Nationale de Certification

et d'Homologation

Nr 0499

Kötz, 2013-01-25



Antonio De Filippo, dyrektor zarządzający

## K této příručce

- Před uvedením do provozu si přečtěte tuto dokumentaci. To je předpoklad pro bezpečnou práci a bezproblémovou manipulaci.
- Dodržujte bezpečnostní a výstražné předpisy v této dokumentaci a na přístroji.
- Tato dokumentace je trvalou součástí popsaného výrobku a měla by být při prodeji předána kupujícímu.

## Vysvětlení značek

### Pozor!

Přesné dodržování těchto výstražných upozornění může předejít zraněním a / nebo věcným škodám!

Speciální pokyny pro lepší srozumitelnost a manipulaci.

## Popis výrobku

Tato dokumentace popisuje ručně ovládanou elektrickou kosu.

### Opatrně!

Abyste předešli poškození sluchu, noste ochranu sluchu.

### Tip automatika (obr. 5)

Ve strunové hlavici je zabudovaný automatický poklep Tip-Automatic (2), takže je možné s běžícím motorem prodloužit strunu.

## Přehled výrobku

Přehled výrobku obr. 1 udává přehled o přístroji.

1	Elektromotor
2	Držák na odlehčení kabelu
3	Zástrčka přístroje
4	Rukojeť
5	Spínač 1
6	Spínač 2
7	Upevnění popruhu
8	Přídavná rukojeť
9	Spojení násady
10	Stavěcí šroub
11	Ochranný štít
12	Cívka se strunou

## Bezpečnostní a ochranná zařízení

### Ochranný vypínač motoru

Elektrická kosa je vybavena ochranným vypínačem motoru, který ji v případě přetížení vypne.

Po ochlazení po dobu asi 15 minut je možné elektrickou kosu opět zapnout.

### Použití v souladu s určeným účelem

Tento přístroj je určen k úpravě trávníku v soukromých prostorech. Jiné, toto přesahující používání platí jako neodpovídající stanovenému účelu.



Tento přístroj není určen k tomu, aby ho používaly osoby (včetně dětí) s omezenými fyzickými, smyslovými nebo duševními schopnostmi nebo bez zkušeností a/nebo nedostatečných znalostí, ledaže jsou pod dohledem osoby odpovědné za jejich bezpečnost nebo od ní dostanou pokyny, jak se přístroj používá. Děti by měly být pod dohledem, aby bylo zajištěno, že si s přístrojem nebudou hrát.

**Pozor!**

Přístroj nesmí být používán ke komerčním účelům!

**Význam symbolů na přístroji**

	Pozor!
	Přečtěte si návod k obsluze
	Noste ochranné brýle, ochranu sluchu
	Noste ochranné rukavice
	Noste bezpečnostní obuv
	Držte jiné osoby stranou. Bezpečnostní vzdálenost min. 10 m
	Nebezpečí kvůli odletujícím předmětům
	Pokud je prodlužovací kabel poškozený nebo prodřený, vytáhněte zástrčku okamžitě ze zásuvky
	Chraňte přístroj před deštěm a vlhkem
	Vzdálenost mezi přístrojem a třetími osobami musí být minimálně 15 m

**Bezpečnostní upozornění****Pozor!**

Rotace řezných nástrojů po vypnutí motoru ještě pokračuje!

- Před použitím zkontrolujte, zda síťová a prodlužovací vedení nevykazují známky poškození nebo stárnutí.
- Prodlužovací vedení držte stranou řezných nástrojů.
- Je-li vedení během použití poškozeno, okamžitě ho odpojte od sítě.  
**VEDENÍ SE PŘED ODPOJENÍM OD SÍTĚ NEDOTÝ-  
KEJTE.**
- Noste vhodný oděv, ochranu očí a rukavice.
- Nikdy nedovoďte, aby přístroj používaly děti nebo nezaškolené osoby nebo aby prováděly jeho údržbu. Místní předpisy mohou stanovit minimální věk pro obsluhu.
- Používání přístroje přerušete, pokud se v jeho blízkosti zdržují osoby, zejména děti, nebo domácí zvířata.
- Sekejte jen za denního světla nebo za dobrého umělého osvětlení.
- Před uvedením přístroje do provozu a po jakémkoli nárazu zkontrolujte přístroj, zda nevykazuje známky opotřebení nebo poškození a nechte provést nezbytné opravy.
- Přístroj nikdy nepoužívejte s poškozenými nebo chybějícími bezpečnostními zařízeními.
- Ruce a nohy držte vždy stranou od sekacího mechanismu, zejména při zapnutí motoru.
- Nebezpečí poranění hrozí od každého nástroje, který slouží k odčezávání struny.
- Po vytažení nové struny držte přístroj před zapnutím vždy v jeho normální pracovní poloze.
- Nikdy nemontujte kovové řezné prvky.
- Používejte pouze originální náhradní díly a originální příslušenství.
- Před kontrolou, čištěním nebo prací na přístroji nebo když není přístroj používán, vždy vytáhněte síťovou zástrčku.
- Dbejte na to, aby vzduchové otvory byly bez nečistot.
- I přes technická a doplňující ochranná opatření přetrvává při práci s přístrojem zbytkové riziko.
- Rukojeti udržujte suché a čisté.
- Z pracovní oblasti odstraňte cizí tělesa.
- Přístroj používejte pouze v technicky bezvadném stavu.
- Ochranný štít, cívkou struny a motor stále udržujte bez zbytků posekané trávy.
- Držte tělo a oděv v dostatečné vzdálenosti od řezného nástroje.

- Osoby, které nejsou s přístrojem seznámeny, by se měly manipulaci s ním učit s vypnutým motorem.
- Noste vhodný pracovní oděv.
- Při práci dbejte na bezpečný postoj.
- Přístroj vždy obsluhujte oběma rukama.
- Třetí osoby držte stranou nebezpečné oblasti.
- Přístroj nenechávejte bez dozoru.
- Při sekání ve svahu vždy stůjte pod řezným ústrojím.
- Při práci ve svahu:
  - Nikdy nepracujte na hladkém a kluzkém svahu.
  - Vždy dbejte na bezpečný postoj.
  - Vždy sekejte napříč ke svahu, nikdy po svahu nebo ze svahu.
  - Nepracujte na svazích se sklonem přes 10°!
  - Zvláštní opatrnost při otáčení!
- Po kontaktu s cizím tělesem:
  - Vypněte motor.
  - Zkontrolujte, zda přístroj není poškozený.
- Přístroj neobsluhujte pod vlivem alkoholu, drog nebo léků.
- Musí být dodržovány předpisy pro prevenci úrazů.

## Bezpečnost elektrických součástí

### Opatrně!

#### Nebezpečí při dotyku dílů vedoucích napětí!

Pokud je prodlužovací kabel poškozený nebo prodřený, vytáhněte zástrčku okamžitě ze zásuvky! Připojení doporučujeme provést přes ochranný spínač s jmenovitým svodovým proudem < 30 mA.

- Domácí síťové napětí musí souhlasit s údaji o síťovém napětí v technických údajích, nepoužívat jiné napájecí napětí.
- Používejte pouze prodlužovací kabely, jež jsou určeny pro používání venku – minimální průřez 1,5 mm<sup>2</sup>. Kabelový bublen vždy zcela odvinout.
- Poškozené nebo zlomené prodlužovací kabely nesmějí být používány.
  - Před každým uvedením do provozu zkontrolujte stav svého prodlužovacího kabelu.
- Upevněte prodlužovací kabel do držáku na odlehčení kabelu.
- Přístroj nevystavujte mokru nebo vlhkosti.
- Děti se musí držet stranou od přístrojů připojených k elektrické síti.

## Montáž

### Pozor

Přístroj smí být používán až po úplném smontování.

## Montáž ochranného štítu (obr. 2)



Nůž zabudovaný v ochranném štítu automaticky odřízne strunu na optimální délku.

1. Položte spodní část násady (2) na zem.
2. Ochranný kryt (1) nasuňte přes konec násady tak, aby se otvory ochranného štítu a upevnění násady překrývaly.
3. Pomocí šroubu s válcovou hlavou (3) a šestihranné matice (4), která se vloží na ochranný štít, pevně přišroubujte ochranný štít k násadě.

## Montáž přídavné rukojeti (obr. 3)

1. Třmeny (1) přídavné rukojeti lehce odtáhněte od sebe.
2. Přídavnou rukojeť zasuňte do držáku (3).
3. Přídavnou rukojeť zaklapněte do ozubení.
4. Pomocí šestihranného šroubu (2) a upínacího držádku (4) utáhněte v požadované poloze.

## Montáž násady (obr. 4)

1. Dolní část násady (1) zasuňte do držáku na horní části násady, až zaklapne páka (2).
2. Stavěcím šroubem (3) sešroubujte spojení násady.

## Montáž cívký se strunou (obr. 5)

1. Nasuňte strunovou hlavici (1) s nasazenou cívkou struny na hnací hřídel dolní násady.
2. Našroubujte upevňovací šroub (2) otáčením doleva.
3. Strunovou hlavici přidržujte a utáhněte ji ručním klíčem (3).

## Uvedení do provozu



### POZOR!

Před uvedením do provozu vždy proveďte vizuální kontrolu.

### Start elektrické kosy

1. Prodlužovací kabel vedte přes odlehčení tahu, viz obr. 6.
2. Připojte prodlužovací kabel k elektrické síti.
3. Popruh si zavěste přes rameno (obr. 7) a pás zahákněte do oka pásu na horní násadě (obr. 1/7)
4. Zajměte bezpečný postoj.
5. Přístroj držte oběma rukama. Žací hlavici nepokládejte na zem.
6. Jednou rukou uchopte přidavnou rukojeť (obr. 1/8), druhou rukou horní rukojeť (obr. 1/4) a přitom stiskněte dolní spínač, viz obr. 8.
7. Stiskněte spínač v horní rukojeti (obr. 1/5) a držte stisknutý, viz obr. 8. Přístroj běží pouze tehdy, pokud jsou stisknuty oba spínače.
8. Elektrickou kosu nechte chvíli běžet naprázdno. Struna se přitom zkrátí na správnou délku.
9. Když spínač uvolníte, přístroj se vypne.



Po vypnutí přístroje se hlavice na řezání struny ještě několik sekund otáčí.

## Obsluha

- Přístroj zapněte, než se přiblížíte k sekané trávě.
- Přístroj lehce nakloňte dopředu, max. 30° a pomalu postupujte vpřed.
- Při sekání trávy přístrojem pohybujte doprava a doleva.

Dlouhou travu je třeba sekat po vrstvách. Vždy postupujte shora dolů.



Při práci opakovaně poklepávejte na strunovou hlavici. Tip-Automatic zajišťuje optimální délku struny.

- Posekanou travu odstraňujte jen se zastaveným motorem.



### POZOR!

Hodnota vibrací během používání elektrického přístroje se může lišit od uvedené hodnoty, podle použití přístroje.

- Během práce přístroj nepřetěžujte.

### Prodloužení sekací struny

1. Nechte motor běžet na plný plyn a strunovou hlavici poklepejte o zem.
  - Struna se automaticky prodlouží.



Nůž na ochranném štítu zkrátí strunu na přípustnou délku.

### Srovnání

1. Zkontrolujte plochu a stanovte požadovanou výšku sečení.
2. Strunovou hlavici vedte v požadované výšce a udržujte ji.
3. Přístrojem pohybujte jako srpem ze strany na stranu.
4. Strunovou hlavici stále držte rovnoběžně se zemí.

### Nízké srovnání

1. Přístroj vedte s mírným sklonem dopředu, aby se pohyboval těsně nad zemí.
2. Vždy srovnávejte směrem od těla.

## Rovnění u plotů a základů



### POZOR!

Nedotýkejte se pevných staveb - nebezpečí zpětného rázu!

1. Příklad vedte pomalu a opatrně, aby struna nenarazila na překážky.

## Rovnění u kmenů stromů

1. Příklad vedte opatrně a pomalu kolem kmenů, aby se struna nedotýkala kůry stromu.
2. Sekejte zleva doprava kolem kmenu.
3. Trávu a plevel zachyťte špičkou struny a strunovou hlavici lehce skloňte dopředu.



Rovnění u kamenných zdí, základů, stromů znamená zvýšené opotřebení struny.

## Sečení

1. Strunovou hlavici nakloňte pod úhlem 30 stupňů doprava.
2. Rukojeť otočte do požadované polohy.



### POZOR!

Z pracovní oblasti odstraňte cizí tělesa. Nebezpečí zranění/poškození věcí vymrštěnými cizími tělesy.

## Údržba a péče



### OPATRNĚ!

#### Nebezpečí od elektrického proudu!

Před údržbou a ošetřením přístroj odpojte od sítě a zajistěte proti opětovnému zapojení.

- Po použití vytáhněte síťovou zástrčku a zkontrolujte přístroj, zda není poškozený.
- Příklad uchovávejte tak, aby nebyl přístupný pro děti a neoprávněné osoby.
- Elektrické poruchy nechte odstranit jen v autorizovaných opravárnách.
- Příklad nikdy nepoužívejte, když chybí čepel odřezáváče struny nebo je poškozená.
- Ochranný štít, strunovou hlavici a motor stále udržujte bez zbytků posekané trávy.
- Na přístroj nestříkejte vodu! Voda, která do něj vnikne, může způsobit poruchy.
- Příklad nevystavujte mokru nebo vlhkost.

- Příklad v pravidelných intervalech kontrolujte, zda je v řádném stavu.
- Nepoužívejte čisticí prostředky, popř. rozpouštědla. Příklad by se tak mohl nenapravitelně poškodit.

## Čištění ochranného štítu

1. Příklad odpojte.
2. Zbytky posekané trávy opatrně odstraňte šroubovákem nebo podobným nástrojem.



Ochranný štít pravidelně čistěte, aby se předešlo přehřátí trubky násady.

## Výměna cívký se strunou (obr. 5)

1. Držte strunovou hlavici (1) a uvolněte ručním klíčem (3) upevňovací šroub (2) otáčením doprava.
2. Vyšroubujte upevňovací šroub.
3. Stáhněte strunovou hlavici z hnací hřídele.
4. Vyměňte cívký struny (1) ze strunové hlavice.
5. Odstraňte nečistoty a zbytky trávy.
6. Navlékněte konce struny z nové cívký do příslušných otvorů ve strunové hlavici.
7. Nasaďte cívký se strunou do strunové hlavice. Dbejte na to, aby struna nebyla skřípnutá a z cívký odvíhete cca 9 cm.
8. Kompletní strunovou hlavici nasuňte na hnací hřídel a přišroubujte upevňovacím šroubem otáčením doleva.
9. Držte strunovou hlavici a utáhněte ručním klíčem.

## Výměna nože na strunu

1. Na okraji ochranného štítu vyšroubujte uvnitř umístěné dva šrouby a vyměňte starý nůž na strunu.
2. Nasaďte nový nůž na strunu a našroubujte ho. Šrouby neutahujte příliš silně.

## Broušení nože na strunu

1. Odmontujte řezný nůž od ochranného štítu.
2. Nůž na strunu upevněte do svéráku a nabruste plochým pilníkem. Pracujte pouze jedním směrem!



## Čištění

 Po každém použití přístroj pečlivě očistěte, aby zůstala zachována jeho bezvadná funkce.

- Všechny pohyblivé části pravidelně čistěte.
- Kryt čistěte měkkým kartáčem nebo suchým hadrem.
- Přístroj nečistěte tekoucí vodou nebo vysokotlakými čističi.
- Na plastové díly nepoužívejte rozpouštědla (benzín, alkohol atd.), neboť ta by mohla plastové díly poškodit.
- Rukojeti udržujte bez oleje a tuku. Nesmí se používat voda, rozpouštědla a lešticí prostředky.

## Skladování

- Přístroj a jeho příslušenství po každém použití očistěte.

 Elektrickou kosu zavěste za rukojeť. Žací hlavice tak nebude zbytečně zatížena.

- Přístroj skladujte na suchém místě chráněném před mrazem.

## Likvidace



**Vysloužilé přístroje nelikvidujte s domovním odpadem!**

Obal, přístroj a příslušenství jsou vyrobeny z recyklovatelných materiálů a je nutné je likvidovat příslušným způsobem.

## Technické údaje

Výr. č. 112 923

Technické údaje podle následujících norem:  
Mechanická bezpečnost podle EN 786, 5.1.1, příloha E a D,

Hladina akustického výkonu a hladina akustické energie podle DIN EN ISO 3744: 2010,

Měření mechanických vibrací na rukojeti podle EN 28662-1: 1992.

 Uvedené hodnoty byly zjištěny normovaným zkušebním postupem a lze je použít ke vzájemnému srovnání různého elektrického nářadí.

Kromě toho se tyto hodnoty hodí k tomu, aby bylo možné předem odhadnout zatížení pro uživatele, které vzniká v důsledku vibrací.

## Pozor!

V závislosti na tom, jak je elektrické nářadí používáno, se skutečné hodnoty vibrační mohou od uvedených hodnot lišit.

Přijměte opatření na ochranu proti zatížení vibracemi. Přitom vezměte v úvahu celý průběh práce, tedy i dobu, kdy elektrické nářadí pracuje bez zátěže nebo je vypnuté.

Vhodná opatření zahrnují mimo jiné pravidelnou údržbu a péči o elektrické nářadí a jeho nástavce, udržování rukou v teple, pravidelné přestávky, a také dobré plánování pracovního procesu.

	1000W
	230 V / 50 Hz
	4,3 m/s <sup>2</sup> (K= 1,5 m/s <sup>2</sup> )
	LpA 80,1 dB(A) K= 2,5 dB(A)
	96 dB(A) Garantováno: 96 dB(A) Naměřeno: 94 dB(A)
	 / II
	35 cm
	4,7 kg

## Pomoc při poruchách

PORUCHA	MOŽNÁ PŘÍČINA	ŘEŠENÍ
Motor neběží	Ochranný spínač motoru přístroj vypnul. Není k dispozici síťové napětí	Počkejte, dokud ochranný spínač motoru sekačky opět nezapne. Zkontrolujte pojistky / jističe a nechte zkontrolovat napájení proudem odborným elektrikářem. Zkontrolujte prodlužovací kabel, v případě potřeby použijte nový
Elektrická kosa vibruje	Cívka se strunou je znečištěná	Vyčistěte cívku, v případě potřeby nasadte novou
Tráva je špatně posekaná	Cívka se strunou je prázdná	Vyměňte cívku se strunou
	Nedostatečná délka struny	Nastavte délku struny



V případě poruch, které nejsou v této tabulce uvedené nebo které nemůžete sami odstranit, se obraťte na příslušný zákaznický servis.

## Záruka

Případné vady na materiálu či výrobní závady na přístroji odstraníme během zákonné lhůty pro reklamaci nedostatků, a to dle našeho uvážení buď opravou nebo dodáním náhradního přístroje. Lhůta pro reklamaci nedostatků se řídí právními ustanoveními té země, ve které byl přístroj zakoupen.

Naše záruka platí jen v případě:

- řádného používání přístroje
- dodržování návodu k jeho použití
- použití originálních náhradních dílů

Záruka zaniká v případě:

- provádění pokusů o opravu přístroje
- provádění technických úprav přístroje
- použití, které není v souladu s určením (např. použití k průmyslovým či komunálním účelům)

Ze záruky jsou vyloučeny:

- škody na laku, které jsou způsobeny normálním opotřebením
- opotřebitelné díly, které jsou v seznamu náhradních dílů označeny rámečkem XXX XXX (X)
- Spalovací motory - pro ně platí zvláštní záruční ustanovení příslušného výrobce motoru

V případě uplatnění záruky se s tímto záručním listem a účtenkou obraťte na vašeho prodejce nebo nejbližší autorizovaný servis pro zákazníky. Zákonné nároky kupujícího vůči prodejci v případě zjištěných nedostatků na přístroji zůstávají touto zárukou nedotčeny.

**Prohlášení o shodě ES**

CZ

Tímto prohlašujeme, že tento výrobek, který byl námi uvedený do oběhu, odpovídá provedení podle požadavků harmonizovaných směrnic EU, bezpečnostních norem EU a produktových standardů.

**Výrobek**

Elektrická kosa  
**Sériové číslo**  
G 181 1815

**Výrobce**

AL-KO Geräte GmbH  
Ichenhauser Str. 14  
89359 KOETZ

**Odpovědný zástupce**

Anton Eberle  
Ichenhauser Str. 14  
89359 KOETZ

**Typ**

BC 1000 E

**Směrnice ES**

2006/42/ES  
2004/108/ES  
2000/14/ES + 2005/88/ES  
2006/95/ES  
2011/65/EU

**Harmonizované normy**

EN 60335-1  
EN 60335-2-91  
EN ISO 3744  
EN 55014-1  
EN 55014-2  
EN 61000-3-2  
EN 61000-3-3

**Hladina zvukového výkonu  
naměřená / garantovaná**

94/96 dB(A)

**Hodnocení shody**

2000 /14/ES příloha VI

**Oznámený subjekt**

Société Nationale de Certification  
et d'Homologation  
No. 0499

Kötz, 2013-01-25



Antonio De Filippo, Managing Director

## Om denne håndbog

- Læs dokumentationen, før du bruger trimmeren. Dette er en forudsætning for, at du kan arbejde sikkert og håndtere trimmeren, så der ikke opstår fejl.
- Overhold sikkerheds- og advarselsanvisningerne i denne dokumentation og på trimmeren.
- Denne dokumentation er en fast bestanddel af det beskrevne produkt og bør ved salg udleveres til køberen.

## Symbolforklaring

**OBS!**

Hvis disse advarselsanvisninger følges, forebygges skader på personer og ting!



Særlige anvisninger med henblik på bedre forståelse og håndtering.

## Produktbeskrivelse

Denne dokumentation beskriver en håndført plænetrimmer.

**Forsigtig!**

Anvend høreværn for at forebygge høreskader.

### Vippeautomatik (billede 5)

En vippeautomatik (2) er integreret i trådhovedet, således at klippetråden kan forlænges, mens motoren kører.

## Produktoversigt

Produktoversigten, billede 1, giver et overblik over trimmeren.

1	Elmotor
2	Kabeltrækaflaster
3	Apparatstik
4	Håndgreb
5	Kontakt 1
6	Kontakt 2
7	Fastgørelse bæresele
8	Ekstra håndgreb
9	Stangforbindelse
10	Klemskrue
11	Beskyttelseskærm
12	Snørespole

## Sikkerheds- og beskyttelsesanordninger

### Relæ til motor

Eltrimmeren er udstyret med et motorværn, der slår fra ved overbelastning. Efter afkøling i ca. 15 minutter kan eltrimmeren igen tændes.

**OBS! - Fare for kvæstelse**

Sikkerheds- og beskyttelsesanordninger må ikke sættes ud af kraft!

### Bestemmelsesmæssig anvendelse

Denne trimmer er beregnet til at klippe græsplæne på privat område. En anden anvendelse eller en anvendelse, der går ud over den beskrevne, anses for at være ikke-bestemmelsesmæssig.



Trimmeren bør ikke anvendes af personer (inklusive børn), der har begrænset psykiske, sensoriske eller mentale evner, eller der mangler erfaring og/eller viden. Hvis dette alligevel er tilfældet, skal de holdes under opsyn af en person, som er ansvarlig for deres sikkerhed, eller som har undervist dem i, hvordan trimmeren bruges. Børn skal holdes under opsyn for at sikre, at de ikke leger med trimmeren.

**OBS!**

Trimmeren må ikke bruges i professionelt øjemed!

**Symbolernes betydning på trimmeren**

	OBS!
	Læs betjeningsvejledningen
	Bær beskyttelsesbriller og høreværn
	Bær beskyttelseshandsker
	Bær sikkerhedssko
	Hold andre på afstand. Sikkerhedsafstand min. 10 m
	Fare ved bortslyngede genstande
	Tag straks stikket ud, hvis forlængerledningen beskadiges eller overskæres!
	Beskyt trimmeren mod regn og fugt
	Afstanden mellem trimmeren og udenforstående skal være på mindst 15 meter

**Sikkerhedsanvisninger****OBS!**

Klippeværktøjet roterer også, efter at motoren er slukket.

- Kontroller net- og forlængerledninger for tegn på beskadigelse eller ældning, før trimmeren bruges.
- Hold forlængerledninger væk fra skæreværktøjet.
- Hvis ledningen bliver beskadiget under brug, skal den straks tages ud af el-nettet.  
RØR IKKE VED LEDNINGEN, FØR DEN ER TAGET UD AF EL-NETTET.
- Bær egnet tøj, øjenbeskyttelse og handsker.
- Lad aldrig børn eller ikke-instruerede personer bruge eller vedligeholde maskinen. Lokale bestemmelser kan fastsætte brugerens minimumsalder.
- Afbryd arbejdet med maskinen, når personer - først og fremmest børn - eller husdyr er i nærheden.
- Slå kun græs ved dagslys eller ved god kunstig belysning.
- Før brug og efter kollision skal trimmeren kontrolleres for tegn på slitage eller skader, og eventuelle reparationer skal foretages.
- Brug aldrig trimmeren med beskadigede eller manglende beskyttelsesanordninger.
- Hold altid hænder og fødder væk fra skæreanordninger, først og fremmest når motoren startes.
- Der er risiko for at komme til skade ved alle anordninger, der bruges til afskæring træden.
- Når en ny tråd er trukket ud, skal maskinen altid holdes i sin normale arbejdsposition, før den tændes.
- Monter aldrig metalliske skæreelementer.
- Anvend kun originale reservedele og tilbehør.
- Træk netstikket ud før rengøring eller arbejde på trimmeren, og når den ikke er i brug.
- Sørg for at luftåbninger er fri for urenheder.
- På trods af tekniske og supplerende beskyttelsesforanstaltninger vil der altid være en lille risiko ved at arbejde med trimmeren.
- Hold grebene tørre og rene.
- Fjern fremmedlegemer i arbejdsområdet.
- Brug kun trimmeren i teknisk fejlfri stand.
- Hold altid beskyttelsesskærmen, trådhovedet og motoren fri for rester af afklip.
- Hold krop og tøj væk fra klippeværket.
- Personer, der ikke er godt inde i, hvordan trimmeren betjenes, skal øve sig på at bruge den, mens motoren er slukket.

- Bær egnet arbejdstøj.
- Sørg for sikkert fodfæste, når du arbejder med trimmeren.
- Betjen altid trimmeren med begge hænder.
- Hold andre ud af fareområdet.
- Efterlad ikke trimmeren uden opsyn.
- Stå altid neden for skæreværket, når du arbejder på skråninger.
- Når du arbejder på skråninger:
  - Arbejd aldrig på glatte og fedtede skråninger.
  - Sørg altid for sikkert fodfæste.
  - Klip altid på tværs af skråninger, aldrig op- eller nedad.
  - Arbejd ikke på skråninger, der hældes mere end 10°!
  - Vær særlig forsigtig, når du vender dig med trimmeren!
- Efter kollision med fremmedlegeme:
  - Sluk for motoren.
  - Kontroller trimmeren for skader.
- Betjen aldrig trimmeren, hvis du er påvirket af alkohol, narkotika eller medicin.
- Forskrifterne til forebyggelse af uheld skal overholdes.

## Elektrisk sikkerhed

### Forsigtig!

#### Fare ved berøring af strømførende dele!

Tag straks stikket ud, hvis forlængerledningen beskadiges eller overskæres! Vi anbefaler tilslutning via en HFI-afbryder med en nominel fejlstrøm på < 30 mA.

- Netspændingen i huset skal stemme overens med angivelserne om netspænding i Tekniske data. Ingen anden forsyningsspænding må anvendes.
- Brug kun forlængerledninger, der er beregnet til udendørs brug - min. tværsnit 1,5 mm<sup>2</sup>. Træk altid ledningen helt ud af kabeltromler.
- Beskadigede eller mørnede forlængerledninger må ikke anvendes.
  - Kontrollér altid forlængerledningens tilstand, før den tages i brug.
- Sæt forlængerledningen fast i kabeltrækaflasteren.
- Trimmeren må ikke udsættes for vand eller fugt.
- Børn skal holdes væk fra apparater, der er tilsluttet el-nettet.

## Montering

### OBS!

Trimmeren må ikke bruges i professionelt øjemed.

## Montering af beskyttelseskærmen (billede 2)



Kniven, der er integreret i beskyttelseskærmen, skærer automatisk klippetråden til i den optimale længde.

1. Læg den nederste del af stangen (2) på jorden.
2. Skub beskyttelseskærmen (1) over enden af stangen, så borerne i beskyttelseskærmen og stangfastgørelsen flugter.
3. Skru beskyttelseskærmen godt fast på stangen med cylinderskruen (3) og sekskantmøtrikken, (4) der skal sættes i beskyttelseskærmen.

## Montering af ekstragreb (billede 3)

1. Træk bøjlegrebene (1) på ekstragrebet en smule fra hinanden.
2. Skub ekstragrebet på holderen (3).
3. Lad ekstragrebet gå i hak i fortandingen.
4. Skru fast i den ønskede stilling med sekskantskrue (2) og spændegreb (4).

## Montering af stangen (billede 4)

1. Stik den nederste del af stangen (1) ind i holderen på den øverste del af stangen, til håndtaget (2) går i hak.
2. Skru stangforbindelsen godt fast med klemskruen (3).

## Montering af trådspolen (billede 5)

1. Skub tråd hovedet (1) med isat trådspole på drivakslen på den nederste stang.
2. Skru fastgørelsesskruen (2) i mod uret.
3. Hold kontra på tråd hovedet, og spænd godt til med nøglen (3).

## Idrifttagning

**OBS!**

Før du bruger trimmeren, skal du udføre en visuel kontrol.

**Start af eltrimmeren**

1. Stik forlængerledningen gennem trækaflastningen, se billede 6
2. Forbind forlængerledningen med el-nettet igen.
3. Læg bæreselen om skulderen (billede 7), og hægt selen i seleøjjet på den øverste del af stangen (billede 1/7).
4. Sørg for at have sikkert fodfæste.
5. Hold godt fast om trimmeren med begge hænder. Pas på, at skærehovedet ikke berører jorden.
6. Grib om ekstragrebet (billede 1/8) med den ene hånd, og med den anden hånd om det øverste greb (billede 1/4), og tryk så på den nederste kontakt, se billede 8.
7. Tryk derefter på den øverste kontakt på grebet (billede 1/5), og hold godt fast om trimmeren, se billede 8. Trimmeren kører kun, hvis der trykkes på begge kontakter.
8. Lad eltrimmeren gå i tomgang nogle sekunder. Tråden bliver derved afskåret i den rigtige længde.
9. Hvis kontakten slippes, slår trimmeren fra.



Efter at trimmeren er slukket, drejer trådsærehovedet stadig i nogle sekunder.

**Betjening**

- Tænd trimmeren, før du kommer hen til græsset, du vil klippe.
- Vip trimmeren let fremad, maks. 30 grader, og gå langsomt til værks.
- Sving trimmeren mod højre og venstre for at slå græsset.

Langt græs skal slås lagvist. Start altid ovenfra og nedefter.



Hold hele tiden trådhovedet nede ved plænen under arbejdet. Vippeautomatikken sørger til stadighed for en optimal trådlængde.

- Fjern kun afklip når motoren er slukket.

**OBS!**

Alt efter arbejdets art kan vibrationsværdierne for trimmeren afvige fra de nominelle værdier.

- Overbelast ikke trimmeren under arbejdet.

**Forlængelse af klippetråden**

1. Lad motoren køre med fuld gas, og vip trådhovedet ned mod jorden.
  - Tråden forlænges automatisk.



Kniven på beskyttelsesskærmen kører tråden af til den tilladte længde.

**Trimning**

1. Undersøg terrænet, og bestem den ønskede klippehøjde.
2. Hold trådhovedet i den ønskede højde.
3. Sving trimmeren fra side til side som en le.
4. Hold altid trådhovedet parallelt med jorden.

**Lav trimning**

1. Før trimmeren fremad med en let hældning, så den lige netop går hen over jorden.
2. Trim altid væk fra kroppen.

## Trimning ved hegn og fundamenter



### OBS!

Pas på ikke at berøre faste bygningsdele - fare for tilbageslag!

1. Bevæg trimmeren langsomt og forsigtigt, så klippetråden ikke kolliderer med forhindringer.

## Trimning omkring træstammer

1. Før trimmeren langsomt og forsigtigt rundt om træstammer, så klippetråden ikke rammer barken.
2. Klip fra venstre mod højre om træstammer.
3. Vip trådhovedet en smule fremad, mens spidsen af tråden slår græs og ukrudt.



Der er øget risiko for slitage på tråden, når der klippes ved stenmure, fundamenter og træer.

## Klipning

1. Vip trådhovedet mod højre i en vinkel på 30 grader.
2. Drej grebet i den ønskede position.



### OBS!

Fjern fremmedlegemer i arbejdsområdet. Der er risiko for personskader eller materielle skader ved fremmedlegemer, der slynges væk.

## Vedligeholdelse og pleje



### FORSIGTIG!

#### Fare på grund af elektrisk strøm!

Afbryd trimmeren fra nettet før vedligeholdelse og pleje og husk at sikre mod genindkobling.

- Træk netstikket ud efter brug og kontrollér trimmeren for skader.
- Opbevar trimmeren utilgængeligt for børn og uvedkommende.
- Lad et autoriseret værksted afhjælpe elektriske fejl.
- Brug aldrig trimmeren, hvis trådafskærers klinge mangler eller er beskadiget.
- Hold altid beskyttelseskærmen, trådhovedet og motoren fri for rester af afklip.
- Skyl ikke trimmeren med vand! Indtrængende vand kan forårsage fejl.
- Trimmeren må ikke udsættes for vand eller fugt.
- Kontrollér med regelmæssige tidsintervaller, at trimmeren er i orden.

- Brug ikke rengørings- eller opløsningsmidler. Trimmeren kan dermed lide uoprettelig skade.

## Rengøring af beskyttelseskærmen

1. Sluk for trimmeren.
2. Fjern forsigtigt rester af afklip med en skruetrækker eller et lignende redskab.



Rens beskyttelseskærmen med jævne mellemrum, så skaftrøret ikke overophedes.

## Udskiftning af trådspolen (billede 5)

1. Hold kontra på trådhovedet (1) med nøglen (3), og løsn fastgørelsesskruen (2) ved at skruе nøglen med uret.
2. Skru fastgørelsesskruen ud.
3. Træk trådhovedet af drivakslen.
4. Tag trådspolen (1) ud af trådhovedet.
5. Fjern urenheder og græsrester.
6. Stik enderne af den nye trådspoles klippetråde ind i de dertil beregnede huller i trådhovedet.
7. Sæt trådspolen i trådhovedet. Pas på, at klippetrådene ikke sidder i klemme, og træk dem ca. 9 cm ud af spolen.
8. Skub hele trådhovedet ind på drivakslen, og spænd trådhovedet godt fast ved at skruе mod uret.
9. Hold kontra på trådhovedet, og spænd godt til med nøglen.

## Udskiftning af trådkniv

1. Skru de to skruer på den indvendige kant af beskyttelseskærmen ud, og tag den gamle trådkniv af.
2. Sæt den nye trådkniv i, og skru den på igen. Spænd ikke skruerne for kraftigt.

## Slibning af trådkniv

1. Afmonter klippekni ven fra beskyttelseskærmen.
2. Fastgør trådkni ven i en skruestik, og skærp den med en fladfil. Fil kun i én retning!

## Rengøring





Rengør altid trimmeren efter brug, så den fortsat fungerer som den skal.

- Rengør alle dele med jævne mellemrum.
- Rengør huset med en blød børste eller en tør klud.
- Rengør ikke trimmeren under rindende vand eller med højtryksrensere.
- Brug ikke opløsningsmidler (benzin, alkohol osv.) til kunststofdelene. Delene kan tage skade.
- Hold håndgrebene frie for olie og fedt. Der må ikke bruges vand, opløsningsmidler og polermidler.

## Opbevaring

- Rengør altid trimmer og tilbehør efter brug.



Hæng eltrimmeren op i grebet. Dermed belastes skærehovedet ikke unødigt.

- Opbevar trimmeren på et tørt og frostsikkert sted.

## Bortskaffelse



**Udtjente trimmere må ikke bortskaffes sammen med det almindelige husholdningsaffald!**

Emballage, trimmer og tilbehør er fremstillet af genanvendelige materialer, og skal bortskaffes på behørig vis.

## Tekniske data

Artikel-nr. 112 923

Tekniske data iht. følgende normer:

Mekanisk sikkerhed iht. EN 786, 5.1.1, annek E og D,

Lydtryk- og lydenerginiveau iht. DIN EN ISO 3744:2010

Måling af mekaniske svingninger på grebet iht. EN 28662-1:1992



De angivne værdier er fundet iht. en standardiseret testmetode og kan bruges til at sammenligne forskellige elektriske værktøjer med hinanden.

Desuden kan disse værdier anvendes til på forhånd at bedømme de belastninger forårsaget af vibrationer, der kan opstå for brugeren.



## OBS!

Afhængigt af hvad det elektriske værktøj skal anvendes til, kan de faktiske vibrationsværdier afvige fra det, der er angivet.

Tag forholdsregler til beskyttelse mod vibrationsbelastninger. Tag højde for det samlede arbejdsforløb, altså også tidspunkter hvor det elektriske værktøj arbejder uden last eller er slukket.

Egnede forholdsregler omfatter blandt andet regelmæssig vedligeholdelse og pleje af det elektriske værktøj og af værktojshoveder, at holde hænderne varme, regelmæssige pauser såvel som god planlægning af arbejdsforløbet.

	1000W
	230 V AC/50 Hz
	4,3 m/s <sup>2</sup> (K= 1,5 m/s <sup>2</sup> )
	LpA 80,1 dB(A) K= 2,5 dB(A)
	96 dB(A) Garanteret: 96 dB(A) Målt: 94 dB(A)
	/ II
	35 cm
	4,7 kg

## Hjælp ved fejl

FEJL	MULIG ÅRSAG	LØSNING
Motoren kører ikke	Motorværnet har slået fra Ingen netspænding	Vent, indtil motorværnet tænder for trimmeren igen. Kontrollér sikringer/HFI-afbryder, lad en elektriker kontrollere strømforsyningen. Kontrollér forlængerledning, brug om nødvendigt en ny
Eltrimmeren vibrerer	Trådspolen er beskidt	Rengør trådspolen, sæt om nødvendigt en ny i
Plænen er dårligt klippet	Trådspolen er tom	Skift trådspolen
	Utilstrækkelig trådlængde	Indstil trådlængden



Ved fejl, der ikke er beskrevet i denne tabel, eller som du ikke selv kan afhjælpe, bedes du henvende dig til vores kundeservice.

## Garanti

Evt. materiale- eller produktionsfejl på trimmeren afhjælper vi efter vores eget skøn enten ved at reparere eller ombytte trimmeren, forudsat at fejlen opstår inden for garantiperioden. Forældelsesfristen følger lovgivningen i det land, hvor trimmeren er købt.

Vores garanti gælder kun ved:

- Korrekt behandling af trimmeren
- Overholdelse af brugsanvisningen
- Anvendelse af originale reservedele

Garantien bortfalder ved:

- Forsøg på reparation af trimmeren
- Tekniske ændringer på trimmeren
- Ikke-bestemmelsesmæssig anvendelse (f.eks. erhvervsmæssig eller kommunal anvendelse)

Garantien omfatter ikke:

- Lakskader, der skyldes normal slitage
- Sliddele, der er markeret med ramme XXX XXX (X) på reservedelskortet
- Forbrændingsmotorer – Ved forbrændingsmotorer gælder den pågældende producents særlige garantibestemmelser

Kontakt forhandleren, hvor trimmeren er købt, eller den nærmeste autoriserede kundeservice ved skader omfattet af garantien. Medbring denne garantierklæring samt købskvitteringen. Denne garantierklæring har ingen indflydelse på køberens lovbestemte rettigheder vedr. reklamation.

**EU-overensstemmelseserklæring**

D

Hermed erklærer vi, at dette markedsførte produkt opfylder kravene i de harmoniserede EU-direktiver, EU-sikkerhedsstandard og den produktspecifikke standard.

**Produkt**

Eltrimmer

**Serienummer**

G 181 1815

**Producent**AL-KO Geräte GmbH  
Ichenhauser Str. 14  
89359 KOETZ**Befuldmægtiget**Anton Eberle  
Ichenhauser Str. 14  
89359 KOETZ**Type**

BC 1000 E

**EU-direktiver**2006/42/EU  
2004/108/EU  
2000/14/EU + 2005/88/EU  
2006/95/EC  
2011/65/EU**Harmoniserede standarder**EN 60335-1  
EN 60335-2-91  
EN ISO 3744  
EN 55014-1  
EN 55014-2  
EN 61000-3-2  
EN 61000-3-3**Lydtrykniveau  
målt/garanteret**

94 / 96 dB(A)

**Overensstemmelses-  
vurdering**

2000 /14/EC bilag VI

**Nævnte organ**Société Nationale de Certification  
et d'Homologation  
Nr. 0499

Kötz, 2013-01-25



Antonio De Filippo, Managing Director

## Om denna bruksanvisning

- Läs igenom den här dokumentationen innan du börjar använda trimmern. Detta är en förutsättning för ett säkert och felfritt arbete.
- Beakta de säkerhetsanvisningar och varningstexter som finns i denna dokumentation och på trimmern.
- Dokumentation är en permanent beståndsdel av den beskrivna produkten och måste vid försäljning överlämnas till den nya köparen.

## Teckenförklaring



### Obs!

Följ varningstexterna noga för att undvika person- och saksador!



Speciella anvisningar för bättre förståelse och handhavande.

## Produktbeskrivning

Detta dokument beskriver en handhållen trimmer.



### Fara!

Bär hörselskydd för att förebygga hörselskador.

## Tippautomatik (bild 5)

I tråd huvudet sitter en tippautomatik (2) som gör att träden kan förlängas vid påslagen motor.

## Produktöversikt

Produktöversikten (bild 1) ger en överblick över trimmern.

1	Elmotor
2	Kabelavlastare
3	Kontakt
4	Övre handtag
5	Brytare 1
6	Brytare 2
7	Fäste för axelrem
8	Extra handtag
9	Stånganslutning
10	Spännskruv
11	Skyddsplatta
12	Trädspole

## Säkerhets- och skyddsanordningar

### Skyddsbrytare för motorn

Trimmern är utrustad med en motorskyddsbrytare som stänger av motorn vid överbelastning.

Efter en avkylningsfas på ca 15 minuter kan trimmern slås på igen.



### Varning – skaderisk

Skydds- och säkerhetsanordningar får inte göras obrukbara.

### Avsedd användning

Detta redskap är avsett att trimma en gräsmatta på privat mark. Annan användning utöver denna betraktas inte som avsedd användning.



Trimmern är inte avsedd för personer (inklusive barn) med nedsatt fysisk, sensorisk eller mental förmåga eller som saknar erfarenhet och/eller kunskap om hur trimmern används, om inte arbetet övervakas av en person som ansvarar för säkerheten eller lämnar anvisningar om hur trimmern ska användas. Håll uppsikt över barn så att de inte leker med trimmern.

**Obs!**

Trimmern får inte användas i kommersiell verksamhet!

**Betydelse av symbolerna på trimmern**

	Obs!
	Läs igenom bruksanvisningen
	Bär skyddsglasögon och hörselskydd
	Bär skyddshandskar
	Bär säkerhetsskor
	Håll personer på avstånd. Säkerhetsavstånd minst 10 m
	Risk för utslungande föremål
	Dra genast ut kontakten från elnätet om förlängningskabeln skadas eller går av
	Skydda trimmern från regn och väta
	Avståndet mellan trimmern och andra personer måste vara minst 15 m

**Säkerhetsanvisningar****Obs!**

Skärverktyget fortsätter att rotera kort tid efter att motorn har stängts av!

- Kontrollera före användning att inte nät- och förlängningskablarna visar tecken på skador eller slitage.
- Håll förlängningskablarna på avstånd från skärverktygen.
- Om en kabel skulle skadas under användning dra genast ur kontakten till elnätet.  
**RÖR INTE KABELN FÖRRÄN STRÖMMEN ÄR BRUTEN.**
- Bär lämplig klädsel, ögonskydd och handskar.
- Låt inte barn eller personer som saknar kunskap använda eller utföra underhåll på trimmern. Lokala bestämmelser kan föreskriva en viss minimiålder för användning.
- Stanna trimmern om personer, framför allt barn, eller husdjur befinner sig i närheten.
- Klipp endast i dagsljus eller vid tillfredsställande konstgjord belysning.
- Kontrollera trimmern före användning och efter kollisioner så att den fungerar korrekt och inte är skadad. Genomför i så fall nödvändiga reparationer.
- Använd inte trimmern om skyddsanordningar har skadats eller saknas.
- Håll händer och fötter borta från skärhuvudet, framför allt när motorn startas.
- Skaderisk vid alla anordningar som används för att skära av träden.
- Håll alltid trimmern i normal arbetsposition innan du startar den efter att en ny tråd har dragits ut.
- Montera aldrig skärande delar av metall.
- Använd endast reservdelar och tillbehör i originalutförande.
- Dra alltid ut nätkontakten före kontroll, rengöring eller arbete på trimmern samt när den inte används.
- Se till att luftöppningarna är fria från smuts.
- Trots de tekniska och kompletterande skyddsåtgärderna kvarstår alltid risker vid arbete med trimmern.
- Håll handtagen rena och torra.
- Ta bort främmande föremål från arbetsområdet.
- Använd endast trimmern när den är i tekniskt felfritt skick!
- Håll skyddsplatta, trådhuvid och motor fria från klipprester.
- Håll kroppsdelar och kläder på avstånd från skärverktyget

- Personer som inte är vana vid trimmern ska först träna med avslagen motor.
- Använd lämpliga arbetskläder.
- Se till att du står stadigt under arbetet.
- Manövrera alltid trimmern med båda händerna.
- Håll utomstående borta från riskområdet.
- Lämna aldrig trimmern utan uppsikt.
- Stå alltid under skärverktyget vid arbete i sluttningar.
- Vid arbete i sluttningar:
  - Arbeta aldrig i hala sluttningar.
  - Se till att du alltid står stadigt.
  - Klipp alltid på tvären mot sluttningen, inte uppåt och nedåt.
  - Arbeta inte i sluttningar som lutar mer än 10°!
  - Var speciellt försiktig när du vänder!
- Efter kontakt med ett främmande föremål:
  - Stäng av motorn.
  - Kontrollera att inte trimmern har några skador.
- Använd inte trimmern om du är påverkad av alkohol, droger eller medicin.
- Följ olycksförebyggande föreskrifter.

## Elektrisk säkerhet



### Fara!

#### Fara vid beröring av spänningsförande delar!

Dra genast ut kontakten från elnätet om förlängningskabeln skadas eller går av! Vi rekommenderar anslutning via en jordfelsbrytare med en nominell felström < 30 mA.

- Nätspänningen måste stämma överens med uppgifterna om nätspänning i Tekniska data. Använd inte någon annan försörjningsspänning.
- Använd endast förlängningskablar som är avsedda för utomhusbruk – minimidiameter: 1,5 mm<sup>2</sup>. Rulla alltid ut kabeltrumman helt.
- Skadade eller knäckta förlängningskablar får inte användas.
  - Kontrollera förlängningskabelns skick före varje användning.
- Sätt fast förlängningskabeln i kabelavlastaren.
- Utsätt inte trimmern för väta eller fukt.
- Håll barn på avstånd från trimmern när den är ansluten till elnätet.

## Montering



### Varning!

Trimmern får endast användas när den är fullständig monterad.

## Montera skyddsplatta (bild 2)



Den integrerade kniven som sitter i skyddsplattan skär automatiskt av träden till optimal längd.

1. Lägg den nedre stängdelen (2) på marken.
2. Skjut skyddsplattan (1) över änden på stängens så att hålen i skyddsplattan och stängfästet sitter över varandra.
3. Skruva fast skyddsplattan på stängens med cylinderskruven (3) och sexkantsmuttern (4) som ska läggas i skyddsplattan.

## Montera nedre handtaget (bild 3)

1. Dra isär greppet (1) på det nedre handtaget något.
2. Skjut det nedre handtaget på hållaren (3).
3. Se till att det nedre handtaget går i kuggarna.
4. Skruva fast med sexkantsskruv (2) och spänngrepp (4) i önskat läge.

## Montera stängens (bild 4)

1. Skjut in den nedre stängdelen (1) i hållaren på den övre stängdelen tills spaken (2) låser fast.
2. Skruva fast stänganslutningen med spänskruven (3).

## Montera trådspole (bild 5)

1. Skjut trådhuvidet (1) med isatt trådspole på drivaxeln på den nedre stängens.
2. Skruva i fästskruven (2) åt vänster.
3. Håll fast trådhuvidet och dra åt med handnyckeln (3).

## Idrifttagning



### OBS!

Genomför alltid en visuell kontroll före användning.

## Starta trimmern

1. Dra förlängningskabeln genom kabelavlastaren, se bild 6.
2. Anslut förlängningskabeln till elnätet.
3. Häng axelremmen på axeln (bild 7) och haka i remmen i öglan på den övre stängen (bild 1/7).
4. Ställ dig stadigt.
5. Håll trimmern med båda händerna. Sätt inte ned skärhuvudet på marken under tiden.
6. Ta tag med en hand i det nedre handtaget (bild 1/8) och med den andra handen i det övre handtaget (bild 1/4) och tryck samtidigt på brytaren, se bild 8.
7. Tryck och håll in brytaren på det övre handtaget (bild 1/5), se bild 8. Trimmern går endast igång när båda brytarna är nedtryckta.
8. Låt trimmern gå några sekunder på tomgång. Skärträden kortas då till korrekt längd.
9. Om du släpper brytaren stänger trimmern av sig.



Skärhuvudet fortsätter att rotera ett par sekunder efter att du har stängt av trimmern.

## Manövrering

- Starta trimmern innan du närmar dig det gräs som ska klippas.
- Luta trimmern lätt framåt, max. 30°, i långsam takt.
- Svep trimmern åt höger och vänster för att klippa gräset.

Långt gräs måste trimmas i flera nivåer. Arbeta alltid uppifrån och ned.



Knacka skärhuvudet mot marken regelbundet under arbetet. Tippautomatiken håller träden i korrekt längd.

- Ta endast bort gräsklippen vid avstängd motor.



### OBS!

Vibrationsvärdet kan beroende på trimmerns användning skilja sig åt från det angivna värdet.

- Överbelasta inte trimmern under arbetet.

## Förlänga skärträden

1. Låt motorn gå på fullgas och knacka trådskärhuvudet lätt mot marken.
  - Träden förlängs automatiskt.



Kniven på skyddsplattan förkortar träden till rätt längd.

## Trimning

1. Kontrollera terrängen och fastställ önskad klipphöjd.
2. Placera trådskärhuvudet i den önskade höjden.
3. Sväng trimmern i halvcirkelformade rörelser från sida till sida.
4. Håll alltid trådskärhuvudet parallellt med marken.

## Låg trimning

1. För trimmern med lätt böjning framåt så att den rör sig precis över marken.
2. Trimma alltid bort från kroppen.

## Trimning vid staket och husgrunder

**⚠ OBS!**

Kom inte i kontakt med fasta konstruktioner –  
kastrisk!

1. För trimmern långsamt och försiktigt utan att låta skärtrådarna stöta emot hinder.

**Trimning runt trädstammar**

1. För trimmern långsamt och försiktigt runt trädstammen så att skärtråden inte kommer i kontakt med barken.
2. Trimma från vänster till höger runt trädstammen.
3. Berör gräs och ogräs med trädspetsen och luta tråd huvudet lätt framåt.



Trimning vid stenmurar, husgrunder och träd ökar slitaget på skärtråden.

**Gräsklippning**

1. Luta tråd huvudet i 30° vinkel åt höger.
2. Vrid handtaget i önskat läge.

**⚠ OBS!**

Ta bort främmande föremål från arbetsområdet.  
Skaderisk för personer och egendom från utslungande föremål.

**Underhåll och skötsel****⚠ FARA!****Fara vid elektrisk ström!**

Koppla ifrån trimmern från elnätet vid all slags underhåll och skötsel och förhindra den från att starta igen.

- Dra ur nätkontakten efter användning och kontrollera att trimmern inte har några skador.
- Förvara trimmern oåtkomlig för barn och obehöriga personer.
- Eventuella elfel får endast repareras av en auktoriserad fackverkstad.
- Använd inte trimmern om klingan på trådvaskären saknas eller är skadad.
- Håll skyddsplatta, tråd huvud och motor fria från klipprester.
- Spruta inte vatten på trimmern! Inträngande vatten kan leda till funktionsstörningar.
- Utsätt inte trimmern för väta eller fukt.

- Kontrollera med jämna mellanrum att trimmern är i gott skick.
- Använd inga rengörings- eller lösningsmedel. Dessa kan göra att trimmern får permanenta skador.

**Rengöra skyddsplattan**

1. Stäng av maskinen.
2. Ta försiktigt bort gräsrester med en skruvmejsel eller liknande verktyg.



Rengör skyddsplattan regelbundet för att undvika överhettning av skafröröt.

**Byta trådspole (bild 5)**

1. Håll fast tråd huvudet (1) och lossa fästskruven (2) med handnyckeln (3) åt höger.
2. Skruva ur fästskruven.
3. Dra av tråd huvudet från drivaxeln.
4. Ta ur trådspolen (1) ur tråd huvudet.
5. Avlägsna smuts och gräsrester.
6. Trä in ändarna på skärtrådarna från den nya trådspolen i de där för avsedda öppningarna i tråd huvudet.
7. Sätt i trådspolen i tråd huvudet. Se till att skärtrådarna inte sitter fast och dra ut dem ca 9 cm ur spolen.
8. Skjut på hela tråd huvudet på drivaxeln och skruva fast med fästskruven åt vänster.
9. Håll fast tråd huvudet och dra åt med handnyckeln.

**Byta trådkniv**

1. Skruva ur de båda skruvar som sitter placerade på insidan av skyddsplattans kant och ta av den gamla trådkniven.
2. Sätt i den nya trådkniven och skruva fast den. Dra inte åt skruvarna för mycket.

**Slipa trådkniven**

1. Montera av trådkniven från skyddsplattan.
2. Sätt fast trådkniven i ett skruvstöd och vassa det med en plattfil. Fila bara i en riktning!

**Rengöring**

Rengör trimmern ordentligt efter varje användning för att den ska fungera felfritt.



- Rengör regelbundet alla rörliga delar.
- Rengör huset med en mjuk borste eller en torr trasa.
- Rengör aldrig trimmern under rinnande vatten eller med en högtryckstvätt.
- Använd inga lösningsmedel (bensin, alkohol osv.) på plastdelarna eftersom de kan ta skada.
- Håll handtagen fria från olja och fett. Vatten, lösningsmedel och polermedel får inte användas.

## Förvaring

- Rengör trimmern och dess tillbehör efter varje användning.



Häng upp trimmern i handtaget. På så sätt belastas inte skärhuvudet i onödan.

- Förvara trimmern på ett torrt och frostfritt ställe.

## Avfallshantering



**Uttjänta redskap får inte kasseras i hushållsavfallet!**

Förpackning, trimmer och tillbehör är tillverkade av återvinnsbara material och ska bortskaffas i enlighet med det.

## Tekniska data

Artikelnr 112 923

Tekniska data enligt följande standarder:

Mekanisk säkerhet enligt EN 786, 5.1.1, bilaga

E och D,

ljudeffekt- och ljudenerginivå enligt

DIN EN ISO 3744:2010,

mätning av mekaniska vibrationer i handtag enligt

EN 28662-1:1992



De angivna värdena har tagits fram efter ett standardiserat provningsförfarande och kan användas för att jämföra olika eldrivna verktyg med varandra.

Värdena lämpar sig dessutom för att i förväg bedöma vilken belastning användaren utsätts för genom vibrationerna.



### Obs!

Beroende på hur elverktyget används kan de faktiska vibrationsvärdena avvika från de angivna.

Vidta åtgärder för att skydda dig mot vibrationsbelastning. Ta hänsyn till hela arbetsförloppet, alltså även tidpunkter då elverktyget arbetar utan belastning eller är avstängt.

Lämpliga åtgärder omfattar bland annat regelbundet underhåll och skötsel av elverktyget och verktygstillbehör, att hålla händerna varma, regelbundna pauser samt ett välplanerat arbetsförlopp.

	1000 W
	230 V AC / 50 Hz
	4,3 m/s <sup>2</sup> (K= 1,5 m/s <sup>2</sup> )
	LpA 80,1 dB(A) (K= 2,5 dB(A))
	96 dB(A) garanterat: 96 dB(A) · uppmätt: 94 dB(A)
	□ / II
	35 cm
	4,7 kg

## Felavhjälpning

FEL	MÖJLIG ORSAK	LÖSNING
Motorn fungerar inte.	Motorskyddsbrytaren har stängts av. Det finns ingen nätspänning.	Vänta tills trimmerns motorskyddsbrytare aktiveras igen. Kontrollera säkringarna/jordfelsbrytaren och låt en elektriker kontrollera strömförsörjningen. Kontrollera förlängningskabeln och byt ut mot en ny vid behov.
Trimmern vibrerar	Trådspolen är smutsig.	Rengör trådspolen och byt ut den vid behov.
Gräset är dåligt klippt.	Trådspolen är tom.	Byt trådspole.
	Otillräcklig trådlängd.	Ställ in trådlängd.



Vänd dig till vår kundtjänst vid fel som inte finns med i den här tabellen eller vid fel som ni inte kan åtgärda själva.

## Garanti

Eventuella material- eller tillverkarfel på maskinen ansvarar vi för under garantin inom den lagstadgade preskriptionstiden antingen genom reparation eller utbyte av del/delar. Preskriptionstiden gäller utifrån respektive lands lag, där maskinen införskaffades.

Våra garantiåtaganden gäller endast vid:

- Ett korrekt handhavande av trimmern
- Beaktande av bruksanvisningen
- Användning av originalreservdelar

Garantin upphör att gälla vid:

- Egna reparationsförsök på trimmern
- Tekniska förändringar på trimmern
- Ej ändamålsenlig användning (t.ex. användning för kommersiellt bruk eller inom kommunal verksamhet)

Garantin gäller inte för:

- Lackskador som beror på normalt slitage.
- Slitagedelar som på reservdelskartan är märkta med ramen XXX XXX (X)
- Förbränningsmotorer – För dessa gäller separata garantibestämmelser från respektive motortillverkare

Vid garantianspråk vänder ni er med detta garantidokument och kvittot till en AL-KO-återförsäljare eller närmaste auktoriserade kundtjänst. Genom detta garantiåtagande påverkas inte köparens lagstadgade anspråk gentemot försäljaren.

**EG-försäkran om överensstämmelse**

S

Härmed försäkras vi att denna produkt, i det utförande den tillverkats i, motsvarar de harmoniserade kraven för EU-direktiv, EU-säkerhetsstandarder och de produktspecifika standarderna.

**Produkt**

Trimmer

**Serienummer**

G 181 1815

**Tillverkare**AL-KO Geräte GmbH  
Ichenhauser Str. 14  
89359 KOETZ**Företrädare**Anton Eberle  
Ichenhauser Str. 14  
89359 KOETZ**Typ**

BC 1000 E

**EU-direktiv**2006/42/EG  
2004/108/EG  
2000/14/EG + 2005/88/EG  
2006/95/EC  
2011/65/EU**Harmoniserande standarder**EN 60335-1  
EN 60335-2-91  
EN ISO 3744  
EN 55014-1  
EN 55014-2  
EN 61000-3-2  
EN 61000-3-3**Ljudeffektnivå uppmätt /  
garanterad**

94 / 96 dB (A)

**Bedömning av  
överensstämmelse**

2000/14/EG bilaga VI

**Anmält organ**Société Nationale de Certification  
et d'Homologation  
nr 0499

Kötz, 2013-01-25



Antonio De Filippo, VD

## Om denne håndboken

- Les denne dokumentasjonen før igangsetting. Dette er forutsetningen for sikkert arbeid og feilfri håndtering.
- Vær oppmerksom på sikkerhets- og varselhenvisningene i denne veiledningen og på maskinen.
- Denne veiledningen er en permanent del av det beskrevne produktet, og må overleveres til kjøperen ved salg.

## Tegnforklaring

### Advarsel!

Dersom disse advarslene følges nøye, kan personskader og / eller skader på gjenstander unngås.



Spesiell informasjon for bedre forståelse og håndtering.

## Produktbeskrivelse

Denne dokumentasjonen beskriver en håndstyrt elektrisk buskrydder.

### Forsiktig!

Bruk hørelssvern for å forebygge hørelsskader.

## Vippeautomatikk (bilde 5)

En vippeautomatikk (2) er integrert i trådhodet slik at klippetråden kan forlenges mens motoren kjører.

## Produktoversikt

Produktoversikten bilde 1 gir en oversikt over apparatet.

1	Elektromotor
2	Kabelstrekklavlastning
3	Apparatplugg
4	Håndtak
5	Bryter 1
6	Bryter 2
7	Feste for bæresele
8	Bøylehåndtak
9	Skaftforbindelse
10	Klemskrue
11	Skjold
12	Trådspole

## Sikkerhets- og beskyttelsesanordninger

### Vernebryter for motor

Den elektriske buskrydderen er utstyrt med en motorvernebryter som slår av ved overbelastning. Etter en avkjølingsfase på ca. 15 minutter kan du slå den elektriske buskrydderen på igjen.



### Advarsel - Fare for personskader

Sikkerhets- og beskyttelsesinnretninger må ikke settes ut av funksjon!

## Tiltent bruk

Dette apparatet er beregnet for trimming av gressplen på privat område. All bruk som ut over dette anses som ikke tiltent bruk.



Dette apparatet er ikke beregnet for å bli brukt av personer (inklusive barn) med begrensede fysiske, sensoriske eller mentale evner eller manglende erfaring og/eller kunnskap, med mindre de er under oppsyn av en person som har ansvaret for sikkerheten deres eller har fått instruksjoner om hvordan apparatet skal brukes av denne. Barn bør være under oppsyn, for å forsikre at de ikke leker med apparatet.

**Advarsel!**

Maskinen er kun beregnet til privat bruk!

**Betydning av symbolene på apparatet**

	Advarsel!
	Les bruksanvisningen
	Bruk vernebriller og hørselsvern
	Bruk vernehansker
	Bruk vernesko
	Hold andre unna. Sikkerhetsavstand min. 10 m
	Fare pga. gjenstander som kastes ut
	Trekk alltid ut støpslet hvis forlengelseskabelen er skadet eller isolasjonen ødelagt.
	Beskytt apparatet mot regn og fukt
	Avstanden mellom apparatet og tredjepersoner må være minst 15 m.

**Sikkerhetsanvisninger****Advarsel!**

Klippeverktøyet fortsetter å gå rundt etter at motoren er slått av!

- Kontroller nett- og forlengelsesledninger for tegn på skader eller aldring før bruk.
- Hold forlengelseskabler unna skjæreverktøyet.
- Hvis ledningen blir skadet under bruk, skal den straks kobles fra nettet.  
**IKKE TA PÅ LEDNINGEN FØR DEN ER KOBLET FRA NETTET.**
- Bruk egnede klær, vernebriller og hansker.
- La aldri barn eller personer som ikke har fått opplæring i bruk og vedlikehold jobbe med maskinen. Lokale forskrifter kan bestemme minimumsalder for operatøren.
- Avbryt bruken av maskinen hvis personer, spesielt barn eller husdyr, er i nærheten.
- Klipp kun ved dagslys eller god kunstig belysning.
- Kontroller maskinen før igangsetting eller etter sammenstøt for tegn på slitasje eller skade, og få nødvendige reparasjoner gjennomført.
- Bruk aldri apparatet med skadede eller manglende beskyttelsesinnretninger.
- Hold alltid hender og føtter unna klippeinnretningen, spesielt når du slår på motoren.
- Det er fare for personskader med alle innretninger som brukes til å skjære av tråden.
- Hold maskinen alltid i normal arbeidsstilling før du slår den på etter å ha trukket ut en ny tråd.
- Monter aldri klippeelementer av metall.
- Bruk kun originale reservedeler og originalt tilbehør.
- Trekk ut støpslet før kontroll, rengjøring eller arbeid på maskinen og når du ikke bruker den.
- Påse at lufteåpningene ikke er tilsmusset.
- Til tross for tekniske og supplerende beskyttelsestiltak forblir det alltid en restrisiko ved arbeid med maskinen.
- Hold håndtaket tørt og rent.
- Fjern fremmedlegemer fra arbeidsområdet.
- Bruk maskinen kun i teknisk feilfri tilstand.
- Hold skjold, trådhode og motor alltid fri for gressrester.
- Hold kropp og klær borte fra skjæreinnretningen.
- Personer som ikke er fortrolige med trimmeren, må øve seg i bruken mens motoren er avslått.
- Bruk hensiktsmessige arbeidsklær.
- Pass på å stå stødig under arbeidet.
- Apparatet må alltid betjenes med begge hender.

- Hold tredjepersoner unna fareområdet.
- Ikke la maskinen være uten oppsyn.
- Stå alltid nedenfor skjæreinnetningen ved trimming i skråninger.
- Arbeide i skråninger:
  - Arbeid aldri i glatt bakke eller skråning.
  - Pass på at du alltid står stødig.
  - Klipp på tvers av bakken, aldri opp- eller nedover.
  - Arbeid aldri i skråninger med mer enn 10° helling!
  - Vær spesielt forsiktig når du snur!
- Etter kontakt med fremmedlegeme:
  - Slå av motoren.
  - Kontroller apparatet for skader.
- Ikke bruk maskinen hvis du er under påvirkning av alkohol, narkotika eller medisiner.
- Følg forskriftene for forebygging av ulykker.

## El-sikkerhet



### Forsiktig!

#### Fare ved berøring av spenningsførende deler!

Trekk alltid ut støpslet hvis forlengeskabelen er skadet eller isolasjonen ødelagt! Vi anbefaler tilkobling via en jordfeilbryter med en nominell feilstrøm < 30 mA.

- Husets nettspenning må stemme over ens med det som er angitt om nettspenningen i de tekniske spesifikasjonene, ikke bruk annen strømforsyning.
- Bruk kun forlengeskabler som er beregnet for utendørs bruk - minimum tverrsnitt 1,5 mm<sup>2</sup>. Kabeltromler skal alltid ruller helt av.
- Skadde eller sprukne forlengeskabler skal ikke brukes.
  - Kontroller før hver igangsetting tilstanden til forlengeskabelen.
- Fest forlengeskabel i kabelstrekkavlastningen.
- Ikke utsett apparatet for fuktighet.
- Barn skal holdes unna apparatet når det er koblet til strømmettet.

## Montering



### Advarsel

Maskinen må kun brukes etter fullstendig montering.

## Montere skjold (bilde 2)



Kniven som er integrert i skjoldet kutter klippetråden automatisk til optimal lengde.

1. Legg den nedre delen av skaftet (2) på bakken.
2. Skyv beskyttelseshetten (1) slik over skaftenden at borehullene fra skjold og skaftfeste overlapper.
3. Skru skjoldet fast på skaftet med sylinderskruen (3) og sekskantmutteren (4) som legges inn i skjoldet.

## Montere bøylehåndtak (bilde 3)

1. Trekk bøylehåndtaket (1) forsiktig fra hverandre.
2. Skyv bøylehåndtaket på holderen (3).
3. Lås bøylehåndtaket i tennene.
4. Skru fast i ønsket stilling med sekskantskrue (2) og strammehåndtak (4).

## Montere skaft (bilde 4)

1. Skyv den nedre delen av skaftet (1) inn i holderen i øvre del til spaken (2) går i lås.
2. Skru fast skaftforbindelsen med klemskruen (3).

## Montere trådspole (bilde 5)

1. Skyv trådhode (1) med trådspole satt inn på drivakselen til den nedre delen av skaftet.
2. Skru inn festeskruen (2) mot venstre.
3. Hold fast trådhodet og trekk fast med håndnøkkelen (3).

## Igangsetting



### ADVARSEL!

Utfør alltid visuell kontroll før bruk.

### Starte den elektriske buskrydderen

1. Før forlengelseskabelen gjennom strekkavlastningen, se bilde 6.
2. Koble forlengelseskabelen til strømmettet.
3. Legg bæresele over skulderen (bilde 7) og hekt beltet til belteøyet på overdelen av skaftet (bilde 1/7).
4. Innta en sikker posisjon.
5. Hold apparatet med begge hender. Sett ikke klippehodet på bakken.
6. Ta tak i bøylehåndtaket (bilde 1/8) med en hånd, og det øvre håndtaket (bilde 1/4) med den andre og trykk samtidig den nedre bryteren, se bilde 8.
7. Trykk og hold bryteren i øvre håndtak (bilde 1/5), se bilde 8. Apparatet går ikke med mindre begge brytere er trykt.
8. La den elektriske buskrydderen gå på tomgang i et par sekunder. Klippestråden blir da skåret av til rett lengde.
9. Apparatet slås av hvis en av bryterne slippes.



Etter at du har slått av apparatet, fortsetter trådspolen å gå rundt et par sekunder til.

## Betjening

- Slå apparatet på før du nærmer deg gresset du vil klippe.
- Hell apparatet noe framover, maks. 30° og gå sakte framover.
- Sving apparatet til høyre og venstre for å klippe gresset.

Høyt gress må klippes lagvis. Gå alltid fram fra toppen og ned.



Trykk trådhodet gjentatte ganger mot plenen under arbeidet. Vippeautomatikken sørger alltid for optimal trådlengde.

- Fjern rester kun når motoren står.



### ADVARSEL!

Vibrasjonsverdien ved bruk av det elektriske verktøyet kan avvike fra den angitte verdien, avhengig av bruken av apparatet.

- Ikke overbelast apparatet mens du arbeider med det.

### Forlengte kuttetråden

1. La motoren gå med full gass og vipp trådhodet ned på bakken.
  - Tråden forlenges automatisk.



Kniven på skjoldet kutter tråden til tillatt lengde.

## Trimming

1. Kontroller terrenget og avgjør ønsket klippehøyde.
2. Før trådhodet i ønsket høyde og hold.
3. Sving apparatet med sirkelbevegelser fra side til side.
4. Hold alltid trådhodet parallelt mot bakken.

### Lav trimming

1. Før apparatet med en lett helling framover, slik at det beveger seg like over bakken.
2. Trimming må alltid utføres bort fra kroppen.

## Trimming ved gjerder og fundamenter

### **ADVARSEL!**

Ikke kom borti faste bygninger - tilbakeslagsfare!

1. Før apparatet langsomt og forsiktig, uten at klippetråden kommer borti hindringer.

## Trimming rundt trestammer

1. Før apparatet forsiktig og langsomt rundt trestammen, slik at kuttetråden ikke kommer i kontakt med barken.
2. Klipp fra venstre mot høyre rundt trestammen.
3. Ta tak i gress og ugress med enden av tråden, og vipp trådhodet lett framover.

 Trimming ved steinmur, fundament, trær fører til økt slitasje på tråden.

## Klippe

1. Vipp trådhodet i en 30-graders vinkel mot høyre.
2. Drei håndtaket til ønsket posisjon.

### **ADVARSEL!**

Fjern fremmedlegemer fra arbeidsområdet.  
Fare for personskade/skade på gjenstander pga. fremmedlegemer som kastes ut.

## Vedlikehold og stell

### **FORSIKTIG!**

#### **Fare på grunn av elektrisk strøm!**

Før alt vedlikehold og stell må apparatet kobles fra nettet og sikres slik at den ikke kan slås på igjen.

- Trekk ut støpslet og kontroller apparatet for skader etter bruk.
- Oppbevar maskinen utilgjengelig for barn og andre uvedkommende.
- La kun autoriserte fagverksted utbedre feil.
- Bruk aldri apparatet når bladet til trådvaskjæderen mangler eller er skadet.
- Hold skjold, trådhode og motor alltid fri for gressrester.
- Ikke spyl av apparatet med vann! Vann som trenger inn i maskinen kan føre til feil.
- Ikke utsett apparatet for fuktighet.
- Kontroller med jevne mellomrom at apparatet er i korrekt stand.

- Ikke bruk rengjørings- hhv. løsemiddel. Du kan da skade apparatet uopprettelig.

## Rengjøre skjoldet

1. Slå av apparatet.
2. Fjern gressrester forsiktig med en skrutrekker eller lignende.

 Rengjør skjoldet regelmessig for å unngå at skaftrøret overopphetes.

## Skifte trådspole (bilde 5)

1. Hold fast trådhodet (1) med håndnøkkelen (3) og løsne festeskruen (2) mot høyre.
2. Skru ut festeskruen.
3. Trekk trådhodet fra drivakselen.
4. Ta trådspolen (1) ut av trådhodet.
5. Fjern smuss og gressrester.
6. Tre endene til skjæretråden til den nye trådspolen inn i de dertil plasserte åpningene i trådhodet.
7. Sett trådspolen inn i trådhodet. Påse at skjæretrådene ikke blir klemt fast og trekk dem ca. 9 cm ut av spolen.
8. Skyv det komplette trådhodet på drivakselen og skru fast mot venstre med festeskruen.
9. Hold fast trådhodet og skru fast med håndnøkkelen.

## Skifte trådkniv

1. Skru ut de to skruene som er på kanten av innsiden av skjoldet og ta av den gamle trådkniven.
2. Sett på den nye trådkniven og skru den fast igjen. Ikke stram skruene for sterkt.

## Kvesse trådkniven

1. Ta skjærekniven av skjoldet.
2. Fest trådkniven i en skruestikke og kvesse den med en flat fil.  
Fil kun i én retning!



## Rengjøring



Rengjør apparatet grundig etter hver bruk for at det skal fungere feilfritt.

- Rengjør bevegelige deler regelmessig.
- Rengjør huset med en myk børste eller med en tørr klut.
- Ikke rengjør apparatet med rennende vann eller høytrykkspyler.
- Ikke bruk løsemidler (bensin, alkohol etc.) til rengjøring av plastdeler da disse kan skade plastdeler.
- Hold håndtakene fri for olje og fett. Vann, løsemiddel og poleringsmiddel skal ikke brukes.

## Lagring

- Rengjør apparat og tilbehørdelene etter hver bruk.



Heng den elektriske buskrydderen opp etter håndtaket. Dermed slipper du å belaste klippehodet unødvendig.

- Lagre apparatet på et tørt, frostfritt sted.

## Avfallshåndtering



**Apparater som ikke lenger skal brukes, skal ikke kastes i vanlig husholdningsavfall!**

Emballasje, utstyr og tilbehør er laget av resirkulerbare materialer og skal avfallshåndteres deretter.

## Tekniske data

Varenr.: 112 923

Tekniske data samsvarer med følgende normer:  
Mekanisk sikkerhet i henhold til EN 786, 5.1.1, vedlegg E og D.

Lydeffekt- og lydenerginivå i henhold til  
DIN EN ISO 3744:2010,

Måling av mekaniske svingninger på håndtaket i henhold til EN 28662-1:1992.



De angitte verdiene ble funnet etter en normert kontrollprosess og kan brukes for å sammenlikne forskjellige elektriske verktøy med hverandre.

I tillegg kan disse verdiene brukes til på forhånd å vurdere belastningen på forbrukeren, som oppstår av vibrasjoner.



## Advarsel!

Avhengig av hvordan det elektriske verktøyet brukes, kan de faktiske vibrasjonsverdiene avvike fra de angitte.

Iverksett tiltak for å beskytte deg mot vibrasjonsbelastning. Ta hensyn til hele arbeidsforløpet, også når det elektriske verktøyet arbeider uten last eller er slått av.

Egnede tiltak omfatter blant annet regelmessig vedlikehold og stell av det elektriske verktøyet og av verktøyoppsatsene, holde hendene varme, regelmessige pauser samt god planlegging av arbeidsforløpet.

	1000W
	230 V AC / 50 Hz
	4,3 m/s <sup>2</sup> (K= 1,5 m/s <sup>2</sup> )
	LpA 80,1 dB(A) K= 2,5 dB(A)
	96 dB(A) Garantert: 96 dB(A) Målt: 94 dB(A)
	/ II
	35 cm
	4,7 kg

## Feilsøking

FEIL	MULIG ÅRSAK	LØSNING
Motoren går ikke	Motorvern har koblet ut. Ingen nettspenning	Vent til motorvernbryteren slår trimmeren på igjen. Kontroller sikringer / jordfeilbryter, sørg for at strømforsyningen bli kontrollert av kvalifisert elektriker. Kontroller forlengelseskabel, bruk ny om nødvendig.
Den elektriske buskrydderen vibrerer	Trådspolen er tilsmusset	Rengjør trådspole, skift om nødvendig
Plenen er klippet dårlig	Trådspolen er tom	Skift trådspole
	Utilstrekkelig trådlengde	Still inn trådlengde



Ved feil som ikke er oppført i denne tabellen, eller som du ikke selv kan utbedre, må du kontakte vår kundeservice.

## Garanti

Vi utbedrer eventuelle material- eller produksjonsfeil på apparatet innenfor den lovmessige foreldelsesfristen for melding av mangler eller feil, etter vårt valg ved å reparere eller levere reservedeler. Foreldelsesfristen bestemmes ut fra gjeldende lovgivning i landet hvor apparatet ble kjøpt.

Vår garanti gjelder kun ved:

- Korrekt behandling av apparatet
- Overholdelse av bruksanvisningen
- Bruk av originale reservedeler

Garantien gjelder ikke ved:

- Forsøk på å reparere apparatet
- Tekniske endringer på apparatet
- Ikke tiltenkt bruk  
(f.eks. yrkes- eller kommunal bruk)

Følgende omfattes ikke av garantien:

- Lakkskader som skyldes normal slitasje
- Slitasjedeler som på reservedelskortet er merket med ramme XXX XXX (X)
- Forbrenningsmotorer – for disse gjelder de separate garantibetingelsene til den aktuelle motorprodusenten

Ved et garantikrav må du henvende deg med denne garantierklæringen og kvitteringen til din forhandler eller til nærmeste autoriserte kundeservice. Denne garantien endrer ikke de lovmessige kravene om mangler man kan fremsette overfor selgeren.

**EU-samsvarserklæring**

N

Vi erklærer herved at dette produktet, i den versjonen vi har markedsført det, oppfyller kravene i de harmoniserte EU-direktivene, i EU-sikkerhetsstandardene og i de produktspesifikke standardene.

**Produkt**

Elektrisk buskrydder

**Serienummer**

G 181 1815

**Produsent**

AL-KO Geräte GmbH

Ichenhauser Str. 14

89359 KOETZ

**Autorisert representant**

Anton Eberle

Ichenhauser Str. 14

89359 KOETZ

**Type**

BC 1000 E

**EU-direktiver**

2006/42/EF

2004/108/EF

2000/14/EG + 2005/88/EF

2006/95/EF

2011/65/EU

**Harmoniserte standarder**

EN 60335-1

EN 60335-2-91

EN ISO 3744

EN 55014-1

EN 55014-2

EN 61000-3-2

EN 61000-3-3

**Lydeffektnivå  
målt / garantert**

94 / 96 dB(A)

**Samsvarserklæring**

2000/14/EC Vedlegg VI

**Teknisk kontrollorgan**

Société Nationale de Certification

et d'Homologation

No. 0499

Kötz, 2013-01-25



Antonio De Filippo, Managing Director

## Tätä käyttöopasta koskevia tietoja

- Lue tämä asiakirja läpi ennen laitteen käyttöönottoa. Se on turvallisen työskentelyn ja häiriöttömän käsittelyn edellytys.
- Huomioi kaikki tässä asiakirjassa ja laitteessa olevat turvallisuusohjeet ja varoitukset.
- Asiakirja on kuvattuun tuotteeseen kuuluva osa ja se on luovutettava eteenpäin laitteen seuraavalle mahdolliselle omistajalle.

## Merkkien selitykset



### Huomio!

Näiden ohjeiden täsmällinen noudattaminen voi estää henkilö- ja/tai esinevahingot!



Erityisiä ohjeita, jotka helpottavat ymmärtämistä ja käsittelyä.

## Tuotekuvaus

Tämä asiakirja kuvailee käsin ohjattavaa sähkötrimmeriä.



### Varo!

Käytä kuulosuojainta kuulovaurioiden ehkäisemiseksi.

## Pidennysautomaattiikka (kuva 5)

Lankapähähän on integroitu pidennysautomaattiikka (2), jonka ansiosta leikkuulankaa voidaan pidentää moottorin ollessa käynnissä.

## Tuote

Tuotekuvasta 1 selviävät laitteen osat.

1	Sähkömoottori
2	Kaapelin vedonpoistin
3	Pistoke
4	Kädensija
5	Kytkin 1
6	Kytkin 2
7	Kantohihnan kiinnitys
8	Lisäkädensija
9	Tukikiinnike
10	Kirstysruuvi
11	Suojakilpi
12	Lankakela

## Turva- ja suojalaitteet

### Moottorin suojakytkin

Sähkötrimmeri on varustettu moottorinsuojakytkimellä, joka kytkee laitteen pois päältä ylikuormituksen yhteydessä.

Sähkötrimmeri voidaan kytkeä jälleen päälle noin 15 minuuttia kestävä jähdytysvaiheen jälkeen.



### Huomio - loukkaantumisen vaara

Turva- ja suojalaitteita ei saa ottaa pois toiminnasta.

## Käyttötarkoituksen mukainen käyttö

Laite on tarkoitettu nurmikon trimmaamiseen yksityiskäytössä. Jokin muu tai edellisen ylittävä käyttö ei ole käyttötarkoituksen mukaista käyttöä.



Tätä laitetta ei ole tarkoitettu sellaisten henkilöiden (lapset mukaan luettuna) käytettäväksi, joiden fyysiset, sensoriset tai henkiset kyvyt tai kokemuksen tai tiedon puute estävät heitä käyttämästä laitetta turvallisesti, ellei heidän turvallisuudestaan vastaava henkilö valvo heitä tai opasta heitä laitteen käytössä. Lapsia tulee pitää silmällä, jotta he eivät pääse leikkimään laitteella.

**Huomio!**

Laitetta ei saa käyttää ammattimaisessa käytössä!

**Laitteessa olevien symboloiden merkitys**

	Huomio!
	Lue käyttöohje
	Käytä suojalaseja, kuulosuojainta
	Käytä suojakäsineitä
	Käytä turvakengkiä
	Pidä ihmiset loitolla. Turvaetäisyys vähint. 10 m
	Sinkoutuvien esineiden aiheuttama vaara
	Irrota pistoke verkosta heti, jos jatkojohto vioituu tai katkeaa
	Suojaa laite sateelta ja märältä
	Laitteen ja kolmannen osapuolen välisen etäisyyden on oltava vähintään 15 m

**Turvaohjeet****Huomio!**

Leikkaavan osan pyöriminen jatkuu moottorin sammuttamisen jälkeen.

- Tarkista ennen käyttöä, että virta- ja jatkojohdoissa ei ole vikoja tai kulumista.
- Pidä jatkojohto loitolla leikkaavista osista.
- Jos johto vioituu käytön aikana, irrota laite välittömästi verkosta.  
**ÄLÄ KOSKETA JOHTOA, ENNEN KUIN SE ON IRRTOTETTU VERKOSTA.**
- Käytä tarkoitukseen sopivaa vaateusta, silmäsuojusta ja käsineitä.
- Älä koskaan anna lasten tai koneen käyttöön opastamattomien henkilöiden käyttöä tai huoltaa konetta. Paikalliset säännökset saattavat asettaa rajoituksia käyttäjän iälle.
- Keskeytä koneen käyttö, jos lähellä on ihmisiä (erityisesti lapsia) tai kotieläimiä.
- Käytä laitetta ainoastaan päivänvalossa tai hyvässä sähkövalaistuksessa.
- Tarkista ennen käyttöä ja iskun/kolhun jälkeen, ettei laite ole kulunut tai vaurioitunut ja korjaa se tarvittaessa.
- Älä koskaan käytä laitetta, jos suojukset ovat viallisia tai ne puuttuvat.
- Pidä kädet ja jalat poissa leikkurin lähetyiltä erityisesti moottoria käynnistettäessä.
- Kaikkiin langan katkaisemiseen osallistuvien osien toimintaan liittyy loukkaantumisen vaara.
- Aseta kone aina normaaliin työasentoon ennen käynnistämistä, kun uusi lanka on vedetty ulos.
- Älä koskaan asenna metallisia leikkukulankoja.
- Käytä vain alkuperäisiä varaosia ja alkuperäisiä tarvikkeita.
- Irrota pistoke pistorasiasta aina ennen koneelle tehtäviä tarkastuksia, puhdistuksia tai muita toimenpiteitä ja silloin, kun sitä ei käytetä.
- Huolehdi aina siitä, että tuuletusaukoissa ei ole likaa.
- Teknisistä ja täydentävistä suojatoimenpiteistä huolimatta koneen käyttöön jää vaaroja.
- Pidä kahvat kuivina ja puhtaina.
- Poista vierasosat työskentelyalueelta.
- Käytä laitetta vain, kun se on teknisesti moitteettomassa kunnossa.
- Pidä suojakilpi, lankapää ja moottori aina vapaana ruohojäämistä.
- Pidä kehosi ja vaatteet loitolla leikkurista.

- Jos trimmerin käyttö ja toiminta ei ole tuttua, on trimmerin käsittelyä harjoiteltava moottori sammutettuna.
- Käytä tarkoituksenmukaisia työvaatteita.
- Huolehdi tukevasta asennosta käytön aikana.
- Ohjaa laitetta aina molemmiin käsiin.
- Pidä kolmannet osapuolet loitolla vaara-alueelta.
- Älä jätä laitetta ilman valvontaa.
- Kun niität rinnettä, seiso aina leikkurin alapuolella.
- Rinteessä työskenneltäessä:
  - Älä koskaan työskentele liukkaalla rinteellä.
  - Huolehdi aina tukevasta asennosta.
  - Niitä aina poikittain, älä koskaan ylä- tai alamäkeen.
  - Älä työskentele rinteissä, joiden kaltevuus on yli 10°!
  - Ole erityisen varovainen kääntyessäsi!
- Jos osut vierasosaan:
  - Katkaise virta moottorista.
  - Tarkista, onko laite voittunut.
- Älä käytä laitetta alkoholin, huumeiden tai lääkkeiden vaikutuksen alaisena.
- Tapaturmantorjuntamääräyksiä on noudatettava.

## Sähköturvallisuus



### Varo!

#### Jännitetät johtavien osien koskettamiseen liittyvä vaara!

Irrota pistoke verkosta heti, jos jatkojohto vioittuu tai katkeaa! Suosittelemme liittämistä FI-suojajytkimen kautta nimellisvikavirralla, joka on < 30 mA.

- Talon verkkojännitteen on vastattava teknisissä tiedoissa mainittua verkkojännitettä, muuta syöttöjännitettä ei saa käyttää.
- Käytä vain jatkojohtoja, jotka on tarkoitettu ulkokäyttöön - minimipoikkipinta 1,5 mm<sup>2</sup>. Kelaa kaapelikelat aina kokonaan auki.
- Viallisia tai hauraita jatkojohtoja ei saa käyttää.
  - Tarkista jatkojohdon kunto ennen jokaista käyttöönottoa.
- Kiinnitä jatkojohto kaapelin vedonpoistimeen.
- Älä altista laitetta sateelle tai kosteudelle.
- Lapset on pidettävä loitolla sähköverkkoon liitetyistä laitteista.

## Asennus



### Huomio

Laitetta saa käyttää vasta, kun se on asennettu valmiiksi!

## Suojakilven asennus (kuva 2)



Suojakilpeen integroitu terä leikkaa leikkuulangan automaattisesti optimaaliseen pituuteen.

1. Aseta alempi putkikappale (2) maahan.
2. Työnnä suojus (1) putkikappaleen päädyn päälle siten, että suojakilven ja putkikappaleen kiinnityksen reiät ovat päällekkäin.
3. Kiinnitä suojakilpi putkeen lieriöruuvilla (3) ja suojakilpeen laitettavalla kuusiokantamutterilla (4).

## Lisäkädensijan asennus (kuva 3)

1. Vedä lisäkädensijan sankaa (1) hieman erilleen.
2. Työnnä lisäkädensija pidikkeeseen (3).
3. Lukitse lisäkädensija hammastukseen.
4. Kiinnitä kuusiokantaruuvilla (2) ja kiinnityskahvalla (4) haluttuun asentoon.

## Putken asennus (kuva 4)

1. Työnnä alemmaa putkikappaletta (1) ylemmässä putkikappaleessa olevaan pidikkeeseen, kunnes vipu (2) lukkiutuu.
2. Kiinnitä kiinnitysruuvilla (3).

## Lankakelan asennus (kuva 5)

1. Työnnä lankakelalla varustettu lankapää (1) alemman putken käyttöakseliin.
2. Kierrä kiinnitysruuvi (2) sisään (kierrä vasemmalle).
3. Pidä kiinni lankapäästä ja kiristä käsiavaimella (3).

## Käyttöönotto



### HUOMIO!

Suorita ennen käyttöönottoa aina silmäääräinen tarkastus.

## Sähkötrimmerin käynnistäminen

1. Ohjaa jatkojohto vedonpoistimen kautta, katso kuva 6.
2. Liitä jatkojohto sähköverkkoon.
3. Aseta kantohihna hartialle (kuva 7) ja ripusta hihna yläputkessa olevaan silmukkaan (kuva 1/7)
4. Asetu tukevaan asentoon.
5. Pitele laitetta kummallakin kädelläsi. Älä aseta leikkuupäätä maahan.
6. Tartu yhdellä kädellä kiinni lisäkädensijasta (kuva 1/8), toisella kädellä ylemmästä kädensijasta (kuva 1/4) ja paina alemmaa kytkintä, katso kuva 8.
7. Paina ylemmässä kädensijassa olevaa kytkintä (kuva 1/5) ja pidä sitä painettuna, katso kuva 8. Laitte on käynnissä vain, kun kumpaakin kytkintä painetaan.
8. Anna sähkötrimmerin käydä muutaman sekunnin ajan joutokäynnillä. Leikkuulanka leikkautuu sinä aikana sopivaan pituuteen.
9. Laitte kytkeytyy pois toiminnasta, kun jompaa kumpaa kytkintä ei paineta.



Lankaleikkuupää pyörii vielä muutaman sekunnin ajan, kun laitteen virta on katkaistu.

## Käyttö

- Kytke laitteeseen virta, ennen kuin lähestyt sillä leikattavaa ruohoa.
- Kallista laitetta hieman eteenpäin enint. 30° ja etene hitaasti.
- Heiluta laitetta oikealle ja vasemmalle ruohon leikkaamiseksi.

Pitkää ruohoa on leikattava kerroksittain. Etene aina ylhäältä alaspäin.



Napauta lankapäästä aina silloin tällöin nurmeen. Pidennysautomaatiikka huolehtii aina langan optimaalisesta pituudesta.

- Poista leikattua ruohoa vain, kun moottori ei pyöri.



### HUOMIO!

Sähkötyökalun käytön aikainen värähtely voi poiketa ilmoitetusta arvosta laitteen käytöstä riippuen.

- Älä kuormita laitetta käytön aikana liikaa.

## Leikkuulangan pidentäminen

1. Anna moottorin käydä täydellä teholla ja napauta lankapäästä maahan.
  - Lanka pidentyy automaattisesti.



Suojakilvessä oleva terä lyhentää langan sallitulle pituudelle.

## Trimmaaminen

1. Tarkasta maasto ja määritä haluttu leikkuukorkeus.
2. Ohjaa lankapäää halutulle korkeudelle ja pidä sitä siinä.
3. Heiluta laitetta sirpimäisellä liikkeellä puolelta toiselle.
4. Pidä lankapäää aina samansuuntaisena maan pinnan kanssa.

## Matala trimmaaminen

1. Ohjaa laitetta kevyellä kallistuksella eteenpäin siten, että se liikkuu lähes maata vasten.
2. Trimmaa aina itsestäsi pois päin.

## Trimmaaminen aitojen ja perustusten kohdalla



### HUOMIO!

Älä kosketa kovia rakenteita - takapotkun vaara!

1. Ohjaa laitetta hitaasti ja varoen ilman, että leikkuulanka kimmahtaa esteitä vasten.

## Trimmaaminen puunrunkojen kohdalla

1. Ohjaa laitetta varovasti ja hitaasti puunrunkojen ympäri, jotta leikkuulanka ei kosketa puunkuorta.
2. Niitä puunrunkojen ympärillä vasemmalta oikealle.
3. Tartu ruohosta ja rikkaruohosta langan kärjellä ja kallista lankapäättä hieman eteenpäin.



Trimmaaminen kivimuurin, perustusten, puiden lähellä johtaa langan lisääntyneeseen kulumiseen.

## Niittäminen

1. Kallista lankapäättä 30 asteen kulmassa oikealle.
2. Käännä kädensija haluttuun asemaan.



### HUOMIO!

Poista vierasosat työskentelyalueelta. Sinkoutuvat vierasosat aiheuttavat loukkaantumisen/esinevahinkojen vaaran.

## Huolto ja hoito



### VARO!

#### Sähköiskun aiheuttama vaara!

Erota laite verkosta ennen kaikkia huolto- ja hoitotoimenpiteitä ja varmista se uudelleenkytkentää vastaan.

- Irrota käytön päätyttyä verkkopistoke pistorasiasta ja tarkista, onko laitteessa vikoja.
- Säilytä laitetta lasten ja asiattomien henkilöiden ulottumattomissa.
- Anna vain valtuutetun ammattikorjaamon korjata sähköhäiriöt.
- Älä koskaan käytä laitetta, jos langan katkaisimen terä puuttuu tai on viallinen.
- Pidä suojakilpi, lankapää ja moottori aina vapaana ruohojäämistä.
- Älä ruiskuta laitetta vedellä! Sisään pääsevä vesi voi johtaa häiriöihin.
- Älä altista laitetta sateelle tai kosteudelle.

- Tarkista laitteen asianmukainen kunto säännöllisin välein.
- Älä käytä puhdistusaineita tai liuottimia. Ne voivat aiheuttaa laitteeseen vikoja, jotka eivät ole korjattavissa.

## Suojakilven puhdistaminen

1. Kytke laite pois päältä.
2. Poista ruohojäämät varovasti ruuvimeisselillä tai vastaavalla.



Puhdista suojakilpi säännöllisesti välttääksesi varsiputken liikkakuumenemisen.

## Lankakelan vaihto (kuva 5)

1. Pidä kiinni lankapäästä (1) ja kierrä kiinnitysruuvi (2) auki käsiavaimella (3) (kierrä oikealle).
2. Kierrä kiinnitysruuvi irti.
3. Vedä lankapää irti käyttöakselista.
4. Ota lankakela (1) pois lankapäästä.
5. Poista liika ja ruohojäämät.
6. Pujota uuden lankakelan leikkuulankojen päät lankakelassa sitä varten oleviin aukkoihin.
7. Aseta lankakela lankapäähän. Kiinnitä huomiota siihen, että leikkuulanka ei jää puristuksiin, ja vedä sitä ulos kelasta noin 9 cm.
8. Työnnä koko lankapää käyttöakseliin ja kiinnitä kiertämällä kiinnitysruuvia vasemmalle.
9. Pidä kiinni lankapäästä ja kiristä käsiavaimella.

## Lankaterän vaihtaminen

1. Kierrä suojakilven reunassa sisäpuolella olevat kaksi ruuvia ulos ja ota vanha lankaterä irti.
2. Aseta uusi lankaterä paikalleen ja kiinnitä se ruuveilla. Älä kiristä ruujeja liian tiukalle.

## Lankaterän teroittaminen

1. Irrota leikkuuterä suojakilvestä.
2. Kiinnitä lankaterä ruvipenkkiin ja teroita lattaviilalla. Viilaa vain yhteen suuntaan!



## Puhdistus



Puhdista laite huolellisesti jokaisen käytön jälkeen, jotta se toimii moitteettomasti.

- Puhdista kaikki liikkuvat osat säännöllisesti.
- Puhdista runko pehmeällä harjalla tai kuivalla rätillä.
- Älä puhdista laitetta juoksevalla vedellä tai suurpainepesurilla.
- Älä käytä muoviosiin liuottimia (bensiniä, alkoholia, jne.), koska ne voivat vioittaa muoviosia.
- Pidä käsi­kahvat öljyttöminä ja rasvattomina. Veden, liuotinten ja kiillotusaineiden käyttö ei ole sallittu.

## Varustointi

- Puhdista laite ja sen varusteet jokaisen käytön jälkeen.



Ripusta sähkötrimmeri roikkumaan kahvasta. Leikkuupäähän ei silloin kohdistu tarpeetonta kuormitusta.

- Säilytä laitetta kuivassa, jäätyttömässä paikassa.

## Hävittäminen



**Älä hävitä käytöstä poistettuja laitteita talousjätteen mukana!**

Pakkaus, laite ja välineet on valmistettu kierrätettävistä materiaaleista ja ne on hävitettävä vastaavalla tavalla.

## Tekniset tiedot

Tuotenumero 112 923

Seuraavien normien mukaiset tekniset tiedot:

Mekaaninen turvallisuus EN 786, 5.1.1 -normin,

liite E ja D, mukaisesti

Ääniteho- ja äänienergiataso IN EN ISO 3744:2010:n mukaisesti

Mekaanisen värinän mittaaminen kädensijasta EN 28662-1:1992:n mukaisesti



Ilmoitetut arvot on selvitetty standardoidun testausmenetelmän mukaisesti ja niiden avulla eri sähkötyökaluja on mahdollista vertailla keskenään. Sen lisäksi niiden perusteella voidaan arvioida etukäteen käyttäjälle värähtelystä aiheutuva rasitus.



### Huomio!

Todellinen värähtely riippuu siitä, miten sähkötyökalua käytetään, eli todelliset arvot voivat poiketa ilmoitetuista arvoista.

Ryhdy tarvittaviin toimenpiteisiin suojautuaksesi värähtelystä aiheutuvalta rasitukselta. Huomioi siinä työskentelyn kaikki vaiheet eli myös ajankohdat, joina sähkötyökalu toimii ilman kuormitusta tai sen virta on katkaistu.

Soveltuviin toimenpiteisiin kuuluu esimerkiksi sähkötyökalun ja työkalujen säännöllinen huolto ja hoito, käsien pitäminen lämpiminä, säännölliset tauot työskentelyssä ja työskentelyn vaiheiden huolellinen suunnittelu.

	1000W
	230 V AC / 50 Hz
	4,3 m/s <sup>2</sup> (K= 1,5 m/s <sup>2</sup> )
	LpA 80,1 dB(A) K= 2,5 dB(A)
	96 dB(A) Taattu: 96 dB(A) Mitattu: 94 dB(A)
	□ / II
	35 cm
	4,7 kg

## Häiriöt

HÄIRIÖ	MAHDOLLINEN SYY	RATKAISU
Moottori ei toimi	Moottorinsuojajytkin on kytkenyt laitteen pois päältä. Ei verkkojännitettä	Odota, kunnes moottorinsuojajytkin kytkee leikkurin takaisin päälle. Tarkista sulakkeet/vikavirtasuojajytkin, anna sähkömiehen tarkastaa virransyöttö. Tarkasta jatkojohto, käytä tarvittaessa uutta
Sähkötrimmeri värähtelee	Lankakela on likainen	Puhdista lankakela, vaihda tarvittaessa
Ruoho leikkautuu huonosti	Lankakela on tyhjä	Vaihda lankakela
	Riittämätön langan pituus	Säädä langan pituus



Mikäli häiriötä ei ole mainittu tässä taulukossa tai et saa korjattua sitä itse, ota yhteyttä asiakaspalveluumme.

## Takuu

Korvaamme laitteessa olevat materiaali- tai valmistusvirheet lakisääteisen korvausvaateiden vanhentumisajan aikana valintamme mukaisesti joko korjaamalla virheet tai uudella toimituksella. Vanhentumisaika on laitteen hankintamassaa voimassa olevien lakisääteisten määräysten mukainen.

Myöntämämme takuu on voimassa vain, kun:

- laitetta käsitellään asianmukaisesti
- käyttöohjetta noudatetaan
- käytetään alkuperäisiä varaosia

Takuu raukeaa, kun:

- laitetta on yritetty korjata
- laitteeseen on tehty teknisiä muutoksia
- laitetta ei käytetä käyttötarkoituksen mukaisesti (esim. ammattimainen tai julkinen käyttö)

Takuun piiriin eivät kuulu:

- maalivauriot, jotka kuuluvat normaaliin kulumiseen
- kuluvat osat, jotka on varaosakortissa kehystetty xxx xxx (x)
- polttomoottorit - niille ovat voimassa kunkin moottorin valmistajan erilliset takuumääräykset

Käännä takuutapauksessa jälleenmyyjän tai lähimmän valtuutetun asiakaspalvelupisteen puoleen. Ota mukaasi tämä takuu ja ostokuitti. Myöntämämme takuu ei vaikuta lakisääteisiin ostajan myyjälle esittämiin takuuvaatimuksiin.

**EY-vaatimustenmukaisuusvakuutus****FIN**

Vakuutamme, että mainittu tuote vastaa suunnittelultaan ja rakenteeltaan yhdenmukaistettuja EY-direktiivejä, EY-turvallisuus- ja terveysvaatimuksia ja tuotekohtaisia vaatimuksia.

**Tuote**

Sähkötrimmeri  
**Sarjanumero**  
G 181 1815

**Valmistaja**

AL-KO Geräte GmbH  
Ichenhauser Str. 14  
89359 KOETZ

**Edustaja**

Anton Eberle  
Ichenhauser Str. 14  
89359 KOETZ

**Tyyppi**

BC 1000 E

**EY-direktiivit**

2006/42/EY  
2004/108/EY  
2000/14/EY + 2005/88/EY  
2006/95/EC  
2011/65/EU

**Yhdenmukaistetut standardit**

EN 60335-1  
EN 60335-2-91  
EN ISO 3744  
EN 55014-1  
EN 55014-2  
EN 61000-3-2  
EN 61000-3-3

**Äänitehotaso  
mitattu/taattu**

94 / 96 dB(A)

**Vaatimustenmukaisuuden  
arviointi**

2000 /14/EC liite VI

**Nimetty elin**

Société Nationale de Certification  
et d'Homologation  
No. 0499

Kötz, 2013-01-25



Antonio De Filippo, Managing Director

## Par šo rokasgrāmatu

- Pirms lietošanas sākuma izlasiet šo dokumentāciju. Tas ir priekšnoteikums drošam darbam un rīcībai bez traucējumiem.
- Ievērojiet drošības un brīdinājuma norādījumus, kas minēti šajā dokumentācijā un izvietoti uz ierīces.
- Šī dokumentācija ir aprakstītā ražojuma neatņemama sastāvdaļa un pārdošanas brīdī tā kopā ar ražojumu jānodod pircējam.

## Zīmju skaidrojums



### Uzmanību!

Šo brīdinājuma norādījumu precīza ievērošana var pasargāt no traumu gūšanas un/vai materiālajiem zaudējumiem.



Īpaši norādījumi labākai izpratnei un rīcībai.

## Izstrādājuma apraksts

Šajā dokumentācijā ir aprakstīta rokturamā elektroizkaps.



### Piesardzīgi!

Dzirdes apsardzības līdzekļi var pasargāt no dzirdes traucējumu attīstības.

## Pusautomātiska padeve ar uzsitienu (5. att.)

Griezējauklas padeve ir pusautomātiska ar uzsitienu (2), tādēļ griezējauklu var pagarināt ar strādājošo motoru.

## Pārskats par izstrādājumu

Pārskatā par izstrādājumu 1. lpp. tiek sniegts īss pārskats par iekārtu.

1	Elektriskais motors
2	Elastīga kabeļa uzmana
3	Iekārtas kontaktdakša
4	Rokturis
5	1. slēdzis
6	2. slēdzis
7	Plecu jostas stiprinājums
8	Papildrokturis
9	Kāta stiprinājums
10	Saspiedējskrūve
11	Aizsargs
12	Auklas spole

## Drošības un aizsardzības ierīces

### Motora aizsardzības slēdzis

Elektroizkaps ir aprīkota ar motora aizsardzības slēdzi, kas to izslēdz pārslodzes gadījumā.

Pēc 15 minūšu atdzesēšanas fāzes elektroizkapsi var atkal ieslēgt.



### Uzmanību! Traumu gūšanas draudi!

Drošības un aizsardzības ierīces nedrīkst atslēgt.

## Noteikumiem atbilstoša lietošana

Ierīce ir paredzēta zāliena apgriezšanai privātajā sektorā. Citāda lietošana, kas neatbilst šim mērķim, ir uzskatāma par noteikumiem neatbilstošu.



Šo iekārtu nevar izmantot personas (tai skaitā bērni) ar fiziskiem, māņu vai garīgiem traucējumiem vai ar nepietiekamu pieredzi un/vai zināšanām, kamēr par viņu drošību atbildīgā persona nav īpaši viņus apmācījusi izmantot šo iekārtu. Bērni ir jāpieskata, lai nodrošinātu, ka viņi nerotaļājas ar ierīci.

**Uzmanību!**

Ierīce nav paredzēta komerciālai izmantošanai!

**Uz ierīces izvietoto simbolu nozīme**

	Uzmanību!
	Lasiet lietošanas instrukciju
	Lietojiet aizsargbrilles, ausu aizsargus
	Lietojiet aizsargcimdus
	Lietojiet aizsargapavus
	Nepielaidiet nepiederīgas personas. Drošības distance min. 10 m
	Risks, ko rada izsviestie priekšmeti
	Ja tika bojāts vai atvienots pagarinātājs, uzreiz izņemiet kontaktdakšu no rozetes
	Sargājiet ierīci no lietus un mitruma iedarbības
	Attālumam starp ierīci un trešajām personām jābūt vismaz 15 m

**Drošības tehnikas norādījumi****Uzmanību!**

Griezējinstrumenti turpina griezties arī pēc motora izslēgšanas!

- Pirms izmantošanas pārbaudiet vai nav bojātas vai nodiluši tīkla vadi vai pagarinātāja vadi.
- Pagarinātāja vadi ir jātur tālāk no griezējinstrumentiem.
- Ja vads tiek bojāts izmantošanas laikā, nekavējoties atvienojiet to no tīkla.  
**NEPIESKARIETIES VADAM, KAMĒR TAS NEBŪS ATVIENOTS NO TĪKLA.**
- Valkājiet speciālu apģērbu, acu aizsardzības līdzekļus un aizsargcimdus.
- Neļaujiet lietot un apkalpot iekārtu bērniem vai neapmācītām personām. Vietējos noteikumos var būt norādīts arī operatora vecums.
- Izmantošana jāpārtrauc, ja tuvumā atrodas citas personas, it īpaši bērni vai mājdzīvnieki.
- Pļaut drīkst tikai dienas gaismā vai ja ir nodrošināts labs apgaismojums.
- Pirms iekārtas ieviešanas ekspluatācijā un pēc jebkāda trieciena ir jāpārbauda, vai iekārtai nav nodiluma vai bojājuma pazīmju un, ja nepieciešams, ir jāveic remonts.
- Iekārtu nedrīkst lietot, ja ir bojātas tās aizsargierīces.
- Ieslēdzot motoru, vienmēr turiet rokas un kājas tālāk no griezošām daļām.
- Auklas saīsināšanas laikā pastāv savainošanas iespēja.
- Pēc jaunās auklas izvilšanas iekārtu drīkst ieslēgt, kad tā atrodas normālā darba pozīcijā.
- Nedrīkst uzstādīt metālisks griezējdetāļas.
- Izmantojiet tikai oriģinālās rezerves daļas un piederumus.
- Tīkla kontaktdakšas jāizņem no rozetes pirms veikt pārbaudes, tīrīšanu vai darbu ar iekārtu, kā arī kad iekārta netiek lietota.
- Jāraugās, lai gaisa atverēs neieķļūtu netīrumi.
- Darbs ar iekārtu vienmēr paliek riskants, pat ja ievēro tehniskās drošības un papildu drošības pasākumus.
- Rokturim ir jābūt sausiem un tīriem.
- Aizvāciet svešķermeņus no darba zonas.
- Iekārtu drīkst lietot tikai, ja tā ir tehniskajā kārtībā.
- Gādājiet, lai aizsargs, auklas galva un motors vienmēr būtu brīvi no pļaušanas materiāla atlikumiem.
- Sargājiet ķermeni un apģērbu no pļaušanas mehānisma.

- Personām, kuras nepārzina trimmera darbību, vajadzētu pavigrināties, kā ar to rīkoties, kad motors ir izslēgts.
- Valkājiet piemērotu darba apģērbu.
- Darba laikā stāviet stabilā pozīcijā.
- Iekārtu vienmēr lietojiet ar abām rokām.
- Nelaidiet trešās personas bīstamajā zonā.
- Neatstājiet iekārtu bez uzraudzības.
- Veicot pļaušanas darbus nogāzē, vienmēr stāviet zemāk par griežējmehānismu.
- Strādājot uz nogāzes:
  - nestrādājiet uz gludas un slidenas nogāzes;
  - stāviet stabilā pozīcijā;
  - vienmēr pļaujiet šķērsām nogāzei, nekad virzienā uz augšu vai uz leju;
  - nepļaujiet vietās, kur nogāzes slīpums pārsniedz 10°!
  - esiet īpaši piesardzīgs, pagriežoties!
- Pēc kontakta ar kādu svešķermeni:
  - izslēdziet motoru;
  - pārbaudiet, vai ierīcei nav bojājumu.
- Nelietojiet iekārtu, atrodoties alkohola, narkotisko vielu vai medikamentu iespaidā.
- Lai pasargātos no nelaimes gadījumiem, ir jāievēro drošības tehnikas noteikumi.

## Elektriskā drošība

### Piesardzīgi!

#### **Draudi, saskaroties ar daļām, kas atrodas zem sprieguma!**

Ja tika bojāts vai atvienots pagarinātājs, uzreiz izņemiet kontaktdakšu no rozetes! Iesakām pieslēgt iekārtu diferenciālās aizsardzības ierīcei ar nominālās noplūdes strāvas vērtību < 30 mA.

- Mājas tīkla spriegumam ir jāatbilst tehniskajos datos norādītajam tīkla spriegumam, nekāds cits tīkla spriegums nav pieļaujams.
- Izmantojiet tikai āra lietošanai paredzētos pagarinātāj-kabeļus ar minimālo šķērsriezumu 1,5 mm<sup>2</sup>. Vienmēr pilnīgi attīniet kabeļus.
- Neizmantojiet bojātus vai nodilušos pagarinātājka-beļus.
  - Pirms katras lietošanas pārbaudiet pagarinātājka-beļa stāvokli.
- Pagarinātājka-beļus nostiprina elastīgā kabeļa uzmavā.

- Nepakļaujiet iekārtu mitruma iedarbībai.
- Nepielaidiet bērņus klāt tīklam pieslēgtām iekārtām.

## Montāža

### **Uzmanību!**

Iekārtu drīkst izmantot tikai pēc pilnīgi veiktas montāžas.

## Aizsarga uzstādīšana (2. att.)

 Aizsargā iebūvētais nazis automātiski griež griežēj-auklu optimālajā garumā.

1. Atbalstiet kāta apakšējo daļu (2) pret zemi.
2. Uzvelciet aizsargu (1) uz kāta galu tā, lai atveres aizsarga sakristu ar kāta stiprinājumu.
3. Izmantojot skrūvi ar cilindrisko galviņu (3) un aizsarga komplektā ietilpstošo sešstūru uzgriezni (4), cieši pieskrūvējiet aizsargu kātam.

## Papildroktura uzstādīšana (3. att.)

1. Viegli noplātiat papildroktura skavu (1).
2. Uzstādiat papildrokturi uz stiprinājuma (3).
3. Nofiksējiat papildrokturi uz sazobes.
4. Izmantojiat sešstūrgalvas skrūvi (2) un nostiprināji-rokturi (4), nostipriniat vēlamāji pozīcijā.

## Kāta uzstādīšana (4. att.)

1. Bīdiat kāta apakšēji daļu (1) kāta augšējiās daļas stiprinājiūmā līdz svira (2) nofiksēsies.
2. Izmantojiat saspiediējskrūvi (3), nostipriniat kāta stiprinājiūmu.

## Auklas spoles uzstādīšana (5. att.)

1. Uzvelcieti auklas galvu (1) ar ievietoto auklas spoli uz kāta apakšējiās daļas dzenoši vārpstu.
2. Ileskrūvējiat nostiprinājijskrūvi, griežot to pa kreisi (2).
3. Turieti auklas galvu un pievelcieti, izmantojiat rokas atslēgu (3).

## Lietošanas sākums



### UZMANĪBU!

Pirms lietošanas sākuma vienmēr veiciet vizuālu apskati.

## Elektroizkaps iedarbināšana

1. Izlaidiet pagarinātājkabeli cauri elastīgajai uzmvai, sk. 6. att.
2. Pieslēdziet pagarinātājkabeli elektrotīklam.
3. Pārvelciet plecu jostu pāri plecam (7. att.) un aizķeriet jostu aiz jostas gredzena augšējā kātā (1/7. att.).
4. Ieņemiet drošu pozīciju.
5. Turiet iekārtu ar abām rokām. Šajā brīdī griezējgalva nedrīkst atrasties uz zemes.
6. Satveriet papildrokturi ar vienu roku (1/8. att.), augšējo rokturi ar otru roku (1/4. att.) un nospiediet apakšējo slēdzi, sk. 8.att.
7. Nospiediet un turiet slēdzi uz augšējā roktura (1/5. att.), sk. 8. att. Iekārta iedarbināsies tikai, kad ir nospiesti abi slēdži.
8. Ļaujiet elektroizkaptij dažus brīžus pastrādāt tukšgaitā. Saīsiniet griezējauklu līdz nepieciešamajam garumam.
9. Ja vienu slēdzi atlaiž, iekārta izslēdzas.



Pēc iekārtas izslēgšanas auklas griezējgalva griežas vēl dažas sekundes.

## Ekspluatācija

- Izslēdziet iekārtu, kad tuvojaties griežamajai zālei.
- Nedaudz nolieciet iekārtu uz priekšu, maks. uz 30°, un lēnām kustieties uz priekšu.
- Lai apgriezto zāli, pagrieziet iekārtu pa labi un pa kreisi. Garā zāle jāapgriež slānos. Vienmēr grieziet virzienā no augšpusēs uz apakšpusi.



Darba laikā griezējauklas padevei vienmēr ir jābūt vērstai uz zāliena pusi. Pusautomātiska griezējauklas padeve ar uzsitienu nodrošina optimālu auklas garumu.

- Noplauro zāli izņem, iekārtai atrodoties vertikālā pozīcijā.



### UZMANĪBU!

Vibrācijas stiprums izmantošanas laikā var būt dažāds, atkarībā no norādītās vērtības un iekārtas lietošanas veida.

- Nepārslogojiet iekārtu darba laikā.

## Griezējauklas pagarināšana

1. Ļaujiet motoram darboties ar pilnu slodzi, un ar auklas galvu nospiediet pret zemi.
  - Griezējaukla tiek automātiski pagarināta.



Nazis pie aizsarga īsina auklu pieļaujamajā garumā.

## Apgriezšana

1. Pārbaudiet teritoriju un nosakiet vajadzīgo apgriezšanas augstumu.
2. Auklas galvu vadiet un noturiet vajadzīgajā augstumā.
3. Vēžējiet ierīci, izdarot sirpjveida kustību, no vienas puses uz otru.
4. Auklas galvu pastāvīgi turiet paralēli zemei.

## Zemā apgriezšana

1. Ierīci mazliet iesīpi vadiet uz priekšu, lai tā virzītos nelielā augstumā virs zemes.
2. Vienmēr veiciet apgriezšanu prom no ķermeņa.

## Apgrīzšana pie žogiem un pamatiem



### UZMANĪBU!

Neaizskariet nekustīgas būves – atsietna risks!

1. Vadiet ierīci lēnām un uzmanīgi, neļaujot auklai atsieties pret šķēršļiem.

## Apgrīzšana apkārt koka stumbriem

1. Ierīci vadiet uzmanīgi un lēnām apkārt koka stumbriem, lai griezējaukla neskartu koka mizu.
2. Apkārt koka stumbriem pļaujiet no kreisās uz labo pusi.
3. Zāli un nezāles aizskariet ar auklas galu, un auklas galvu mazliet nolieciet uz priekšu.



Apgrīzšana pie akmeņu mūriem, pamatiem, kokiem palielina auklas nodilumu.

## Pļaušana

1. Auklas galvu nolieciet 30 grādu leņķī uz labo pusi.
2. Rokturi novietojiet vajadzīgajā pozīcijā.



### UZMANĪBU!

Aizvāciet svešķermeņus no darba zonas. Savainošanās risks/mantas bojājumi, ko rada aizsviestie priekšmeti.

## Apkope un kopšana



### PIESARDZĪGI!

#### Elektriskā trieciena draudi!

Pirms apkopes un kopšanas veikšanas atvienojiet iekārtu no elektrotīkla un veiciet visus nepieciešamus pasākumus, lai nodrošinātu, ka to neviens atkārtoti neieslēdz.

- Pēc lietošanas izņemiet tīkla kontaktdakšu no rozetes un pārbaudiet vai iekārta nav bojāta.
- Glabājiet iekārtu bērniem un nekvalificētām personām nepieejamā vietā.
- Elektriskos bojājumus drīkst novērst tikai kvalificēti speciālisti.
- Iekārtu nedrīkst lietot, ja nav auklas griezēja asmens vai tas ir bojāts.
- Gādājiet, lai aizsargs, auklas galva un motors vienmēr būtu brīvi no pļaušanas materiāla atlikumiem.
- Neapšakstiet iekārtu ar ūdeni! Ja iekārtā iekūst ūdens, tai var rasties bojājumi.

- Nepakļaujiet iekārtu mitruma iedarbībai.
- Regulāri pārbaudiet vai iekārta ir darba kārtībā.
- Nelietojiet tīrīšanas līdzekļus un šķidrīnātājus. Tie var neatgriezeniski bojāt iekārtu.

## Aizsarga tīrīšana

1. Izslēdziet iekārtu.
2. Uzmanīgi noņemiet pļaušanas atlikumus, izmantojot skrūvgriezi vai tamlīdzīgu darbarīku.



Regulāri tīriet aizsargu, lai nepieļautu kāta caurules pārkaršanu.

## Auklas spoles nomaīga (5. att.)

1. Turiet auklas galvu (1) un, izmantojot rokas atslēgu (3), grieziet nostiprinātājskrūvi (2) pa labi.
2. Izskrūvējiet nostiprinātājskrūvi.
3. Noņemiet auklas galvu no dzenošās vārpstas.
4. Izņemiet auklas spoli (1) no auklas galvas.
5. Notīriet netīrumus un zāles atlikumus.
6. Ievelciet jaunās auklas spoles griezējaukšanas galus tiem paredzētajās atverēs auklas galvā.
7. Ievietojiet auklas spoli auklas galvā. Raugieties, lai griezējaukla netiktu iespiesta un izvirzītos no spoles uz apm. 9 cm.
8. Uzvelciet saliktu auklas galvu uz dzenošās vārpstas un nostipriniet ar nostiprinātājskrūvi, to griežot pa kreisi.
9. Turiet auklas galvu un pievelciet, izmantojot rokas atslēgu.

## Auklas naža nomaīga

1. Izskrūvējiet abas skrūves, kas atrodas aizsarga galā, un izņemiet vecu auklas nazi.
2. Uzstādiet jaunu auklas nazi un atkal to pieskrūvējiet. Nepievelciet skrūves pārāk stipri.

## Auklas naža asināšana

1. Atbrīvojiet griezējasmēni no aizsarga.
2. Auklas nazi iestipriniet skrūvspīlēs un uzasiniet ar plakanvīli. Vīlējiet tikai vienā virzienā!



## Tīrīšana



Lai iekārtā nevainojami kalpotu, rūpīgi tīriet iekārtu pēc katras lietošanas.

- Regulāri tīriet visas kustīgas daļas.
- Korpusu tīriet ar mīkstu birsti vai sausu drānu.
- Iekārtu nedrīkst mazgāt zem tekoša ūdens vai ar augsta spiediena tīrīšanas ierīci.
- Netīriet plastmasas daļas ar šķīdinātājiem (benzīnu, spirtu u.c.), jo šādi plastmasu var bojāt.
- Rokturi nedrīkst nonākt kontaktā ar eļļu vai taukiem. Nedrīkst lietot ūdeni, šķīdinātājus un pulēšanas līdzekļus.

## Glabāšana

- Tīriet iekārtu un tās sastāvdaļas pēc katras lietošanas.



Pakariniet elektroizkapti aiz roktura. Šādi griezējgalva netiks lieki pārslogota.

- Glabājiet iekārtu sausā, no sala aizsargātā vietā.

## Utilizācija



**Neizmetiet vairs nelietojamās ierīces sadzīves atkritumos!**

Iepakojums, ierīce un piederumi ir izgatavoti no atbilstoši izmantojamiem materiāliem, un tie ir atbilstoši jāutilizē.

## Tehniskie dati

Artikula Nr. 112 923

Tehniskie dati atbilst šādiem standartiem:  
 mehāniskā drošība atbilstoši standartam EN 786, 5.1.1, pielikums E un D;  
 skaņas jaudas un skaņas enerģijas līmenis atbilstoši standartam DIN EN ISO 3744:2010;  
 roktura mehānisko vibrāciju mērīšana atbilstoši standartam EN 28662-1:1992.



Norādītās vērtības tika noteiktas pēc standartizētām pārbaudes metodēm un tās var izmantot dažādu elektrisko darbarīku salīdzināšanai. Bez tam šīs vērtības var izmantot, lai iepriekš novērtētu slodzi, kurai lietotājs tiek pakļauts vibrāciju dēļ.



### Uzmanību!

Faktiskās vibrācijas vērtības var atšķirties no norādītām vērtībām atkarībā no elektriskā darbarīka lietojuma.

Veiciet pasākumus, lai pasargātos no vibrāciju slodzes. Ļemiet vērā visu darba procesu, tostarp brīžus, kad elektriskais darbarīks strādā tukšgaitā vai ir izslēgts.

Šie pasākumi, citu starpā ietver arī elektriskā darbarīka un tā sastāvdaļu regulāro apkopi un kopšanu, roku siltuma saglabāšanu, regulārus pārtraukumus, kā arī labu darba procesu plānošanu.

	1000W
	230 V AC / 50 Hz
	4,3 (K= 1,5 m/s <sup>2</sup> )
	LpA 80,1 dB(A) K= 2,5 dB(A)
	96 dB(A) Garantētais: 96 dB(A) Izmērītais: 94 dB(A)
	□ / II
	35 cm
	4,7 kg

## Palīdzība traucējumu gadījumā

PROBLĒMA	IESPĒJAMĀIS CĒLONIS	RISINĀJUMS
Motors nesāk darboties	Motora aizsardzības slēdzis ir izslēdzies. Tīklā nav sprieguma	Uzgaidiet līdz motora aizsardzības slēdzis atkal ieslēgs trimmeri. Pārbaudiet drošības ierīces / aizsardzības slēdzi, elektrīķim ir jāpārbauda elektroapgāde. Pārbaudiet pagarinātājkabeli, ja nepieciešams, nomainiet
Elektroizkaps vibrē	Ir netīra auklas spole	Izīriiet auklas spoli, ja nepieciešams, nomainiet
Slikti atgriez zāli	Auklas spole ir tukša Nepietiekams auklas garums	Nomainiet auklas spoli Noregulējiet auklas garumu



Ja rodas šajā tabulā neminētie bojājumi vai bojājumi, ar kuriem nevarat pats tikt galā, griezieties mūsu klientu apkalpošanas dienestā.

## Garantija

Iespējamos materiāla vai ražošanas brāķus ierīcē mēs novērsīsim atbilstoši likumā noteiktajam noilguma termiņam attiecībā uz garantijas prasībām, paturot tiesības izvēlēties starp labošanu vai jaunas preces piegādi. Noilguma termiņš tiek noteikts, vadoties pēc tās valsts spēkā esošās likumdošanas, kurā ierīce tika nopirkta.

Mūsu garantijas pakalpojumi ir spēkā tikai tad, ja:

- ierīce tiek lietota pareizā veidā
- tiek ievēroti lietošanas instrukcijas norādījumi
- tiek izmantotas oriģinālās rezerves daļas

Garantija zaudē savu spēku, ja:

- ierīcē ir veikti labošanas mēģinājumi
- ierīcē ir veiktas tehniska rakstura izmaiņas
- ierīce netiek izmantota atbilstoši paredzētajam mērķim (piem., ierīce tiek izmantota komerciāliem vai sabiedriskā labuma mērķiem)

Garantija neattiecas uz:

- krāsas bojājumiem, kas radušies normāla nolietojuma rezultātā
- dilstošajām detaļām, kas rezerves daļu kartē ir atzīmētas ar rāmīti **XXX XXX (X)**
- iekšdedzes motoriem – uz tiem attiecas atsevišķi attiecīgo motoru ražotāju garantijas sniegšanas noteikumi

Garantijas prasību gadījumā lūdzam jūs ar šo garantijas deklarāciju un pirkuma čeku doties pie jūsu tirdzniecības pārstāvja vai uz tuvāko oficiālo klientu apkalpošanas centru. Šī apņemšanās sniegt garantijas pakalpojumus neietekmē tiesības uz likumā noteikto pircēja garantijas prasību iesniegšanu iepretim pārdevējam.

**ES atbilstības deklarācija**

LV

Mēs ar šo paziņojam, ka mūsu piegādātā izstrādājuma konstrukcija atbilst harmonizēto ES direktīvu prasībām, ES drošības standartiem un izstrādājumam specifiskiem standartiem.

**Izstrādājums**

Elektroizkaps

**Sērijas numurs**

G 181 1815

**Ražotājs**

AL-KO Geräte GmbH

Ichenhauser Str. 14

89359 KOETZ

**Pilnvarotais pārstāvis**

Anton Eberle

Ichenhauser Str. 14

89359 KOETZ

**Veids**

BC 1000 E

**ES direktīvas**

2006/42/EK

2004/108/EK

2000/14/EK + 2005/88/EK

2006/95/EK

2011/65/ES

**Harmonizētie standarti**

EN 60335-1

EN 60335-2-91

EN ISO 3744

EN 55014-1

EN 55014-2

EN 61000-3-2

EN 61000-3-3

**Skaņas jaudas līmenis  
izmērītais / garantētais**

94 / 96 dB(A)

**Atbilstības novērtējums**

2000/14/EK VI pielikums

**Pilnvarotā iestāde**

Société Nationale de Certification

et d'Homologation

Nr. 0499

Kötz, 2013-01-25



Antonio De Filippo, rīkotājdirektors

## Apie šį vadovą

- Prieš paleidimą perskaitykite šią dokumentaciją. Tai yra saugaus darbo ir sklandaus valdymo sąlyga.
- Laikykitės šioje dokumentacijoje ir ant prietaiso pateikiamų saugos ir įspėjamųjų nuorodų!
- Ši dokumentacija yra nuolatinė aprašyto gaminio sudėtinė dalis ir per perleidimą turėtų būti kartu perduodama pirkėjui.

## Sutartiniai ženklai

### Dėmesio!

Tiksliai laikantis šių įspėjamųjų nuorodų, galima išvengti žalos asmenims ir / arba turtui!



Specialios nuorodos dėl geresnio suprantamumo ir valdymo.

## Gaminio aprašymas

Šioje dokumentacijoje yra aprašomas rankinis elektrinis dalgis.

### Atsargiai!

Naudokite klausos organų apsaugos priemones, kad išvengtumėte klausos organų pažeidimų.

### Paspaudimo automatika (5 pav.)

Valo galvutėje yra integruota paspaudimo automatika (2), todėl, veikiant varikliui, galima pailginti pjovimo valą.

## Gaminio apžvalga

Gaminio apžvalgoje (1 pav.) yra pateikiama prietaiso apžvalga.

1	Elektrinis variklis
2	Kabelio apsauga nuo ištraukimo
3	Prietaiso kištukas
4	Rankena
5	1 jungiklis
6	2 jungiklis
7	Laikančiojo diržo tvirtinimo elementas
8	Papildoma rankena
9	Koto jungtis
10	Fiksavimo varžtas
11	Apsauginis skydelis
12	Valo ritė

## Saugos ir apsauginiai įtaisai

### Variklio apsauginė relė

Elektrinis dalgis turi variklio apsauginę relę, kuri išsijungia esant perkrovai.

Maždaug po 15 minučių atvėsimo fazės elektrinį dalgį vėl galima įjungti.

### Naudojimas pagal paskirtį

Šis prietaisas yra skirtas vejos apipjovimui privačiame sektoriuje. Kitoks, leistinas ribas viršijantis naudojimas yra laikomas naudojimu ne pagal paskirtį.



Šis įrenginys nėra skirtas naudoti asmenims (įskaitant vaikus), kurių fiziniai, jutiminiai ar psichiniai gebėjimai riboti, arba stokojantiems patirties ir/ arba žinių, nebent jie yra prižiūrimi už jų saugumą atsakingo asmens arba iš jo yra gavę nurodymus, kaip įrenginys turi būti naudojamas. Vaikus privalu prižiūrėti, siekiant užtikrinti, kad šie nežaistų su įrenginiu.



### Dėmesio!

Prietaisą draudžiama eksploatuoti komerciniais tikslais!

#### Ant prietaiso esančių simbolių reikšmė

	Dėmesio!
	Skaitykite naudojimo instrukciją
	Naudokite apsauginius akinius, klausos organų apsaugos priemones
	Mūvėkite apsaugines pirštines
	Avėkite apsauginius batus
	Neprileiskite žmonių. Saugos atstumas bent 10 m
	Pavojus dėl išsviedžiamų daiktų
	Nedelsdami atjunkite kištuką nuo tinklo, jei ilginamasis kabelis buvo pažeistas arba trūko!
	Saugokite prietaisą nuo lietaus ir šlapumo
	Atstumas tarp prietaiso ir pašalinių asmenų turi būti bent 15 m

## Saugos nuorodos



### Dėmesio!

Pjovimo įrankio sukimasis, išjungus variklį, dar tęsiasi!

- Prieš naudojimą patikrinkite, ar tinklo kabeliai ir ilgintuvai neturi pažeidimų arba senėjimo požymių.
- Ilgintuvus laikykite atokiai nuo pjovimo įrankių.
- Jei naudojimo metu būtų pažeistas laidas, jį nedelsdami atjunkite nuo tinklo.  
LAIDO NELIESKITE, KOL ŠIS NEATJUNGTA NUO TINKLO.
- Naudokite tinkamus drabužius, akių apsaugos priemones ir pirštines.
- Niekada neleiskite vaikams arba neinstruotuotiems asmenims naudoti arba prižiūrėti mašiną. Vietinės taisyklės gali apriboti operatoriaus amžių.
- Nenaudokite mašinos, jei netoliese yra žmonių, ypač vaikų, arba naminių gyvūnų.
- Pjunkite tik dienos šviesoje arba esant geram dirbtiniam apšvietimui.
- Prieš paleisdami mašiną ir po bet kokio jos susidūrimo patikrinkite, ar mašina neturi susidėvėjimo arba pažeidimo požymių, ir paveskite atlikti reikiamus remonto darbus.
- Niekada nenaudokite prietaiso, jei apsauginiai įtaisai pažeisti arba jų nėra.
- Rankas ir kojas visada laikykite atokiau nuo pjovimo įtaiso, ypač įjungdami variklį.
- Susižalojimo pavojų kelia kiekvienas įtaisas, skirtas valo nupjovimui.
- Ištraukę naują valą, mašiną visada laikykite normalioje darbinėje padėtyje, kol ji bus įjungta.
- Niekada nemontuokite metalinių pjovimo elementų.
- Naudokite tik originalias atsargines dalis ir originalius priedus.
- Ištraukite tinklo kištuką prieš tikrinimo, valymo ar kitus prie mašinos atliekamus darbus, ir kai ji nenaudojama.
- Prižiūrėkite, kad oro angos nebūtų užterštos.
- Nepaisant techninių ir papildomų apsaugos priemonių, dirbant su mašina visada išlieka likutinė rizika.
- Prižiūrėkite, kad rankenos būtų sausas ir švarios.
- Pašalinkite darbo zonoje esančius svetimkūnius.
- Naudokite tik nepriekaištingos techninės būklės įrenginį.
- Prižiūrėkite, kad apsauginiame skydelyje, valo galvutėje ir variklyje niekada nebūtų pjovimo likučių.
- Laikykite kūną ir drabužius atokiai nuo pjovimo mechanizmo.

- Asmenys, kurie nėra susipažinę su dalgiu, turėtų praktikuotis dirbti su išjungtu varikliu.
- Vilkėkite tinkamus darbo drabužius.
- Dirbdami pasirūpinkite stabilia stovėseną.
- Prietaisą visada valdykite abiem rankomis.
- Neprireikite pašalinių asmenų prie pavojaus zonos.
- Nepalikite prietaiso be priežiūros.
- Pjaudami ant šlaitų, visada stovėkite žemiau pjovimo įtaiso.
- Dirbdami ant šlaitų:
  - Niekada nedirbkite ant lygios ir slidžios atšlaitės.
  - Visada pasirūpinkite stabilia stovėseną.
  - Visada pjaukite skersai šlaitu, niekada aukštyr ar žemyn.
  - N nedirbkite didesnio kaip 10° nuolydžio šlaituose!
  - Būkite ypač atsargūs apsisukdami!
- Po kontakto su svetimkūniu:
  - Išjunkite variklį.
  - Patikrinkite, ar prietaisas neturi pažeidimų.
- Nevaldykite prietaiso, kai esate paveikti alkoholio, narkotikų ar medikamentų.
- Būtina laikytis nelaimingų atsitikimų prevencijos taisyklių.

## Elektros sauga



### Atsargiai!

#### Pavojus prisilietus prie įtampų turinčių dalių!

Nedelsdami atjunkite kištuką nuo tinklo, jei ilginamasis kabelis buvo pažeistas arba trūko! Rekomenduojame prijungti per liekamosios srovės įtaisą, kurio vardinė nebalanso srovė < 30 mA.

- Namo tinklo įtampa turi sutapti su tinklo įtampos duomenimis, pateikiamais techniniuose duomenyse, – naudokite jokios kitos maitinimo įtampos.
- Naudokite tik tokius ilginamuosius kabelius, kurie yra numatyti naudoti atvira ore – mažiausias skerspjūvis 1,5 mm<sup>2</sup>. Kabelių būgnus visada iki galo išvyniokite.
- Pažeistus ar trūkinėjančius ilginamuosius kabelius naudoti draudžiama.
  - Kiekvieną kartą prieš paleisdami patikrinkite ilginamojo kabelio būklę.
- Užfiksukite ilginamąjį kabelį apsauga nuo ištraukimo.
- Saugokite prietaisą nuo šlapumo arba drėgmės.
- Būtina saugoti vaikus nuo prie maitinimo tinklo prijungtų prietaisų.

## Montavimas



### Dėmesio

Prietaisą leidžiama eksploatuoti tik visiškai sumontuotą.

## Apsauginio skydelio montavimas (2 pav.)



Apsauginiam skydelyje integruotas peilis automatiškai nupjauna pjovimo valą iki optimalaus ilgio.

1. Padėkite apatinę koto dalį (2) ant žemės.
2. Užmaukite apsauginį gaubtą (1) ant koto galo taip, kad sutaptų apsauginio skydelio ir koto tvirtinimo elemento skyklės.
3. Cilindriniu varžtu (3) ir šešiabriaune veržle (4), kurią reikia pridėti prie apsauginio skydelio, priveržkite apsauginį skydelį prie koto.

## Papildomos rankenos montavimas (3 pav.)

1. Šiek tiek praskėskite papildomas rankenas apkas (1).
2. Užstumkite papildomą rankeną ant laikiklio (3).
3. Užfiksukite papildomą rankeną krumpliuose.
4. Šešiabriauniu varžtu (2) ir suveržimo rankenėle (4) priveržkite pageidaujamoje padėtyje.

## Koto montavimas (4 pav.)

1. Įstumkite apatinę koto dalį (1) į laikiklį viršutinėje koto dalyje, kad užsifikuotų svirtis (2).
2. Fiksavimo varžtu (3) priveržkite koto jungtį.

## Valo ritės montavimas (5 pav.)

1. Valo galvutę (1) su įstatyta valo rite užmaukite ant apatinio koto paravos veleno.
2. Prieš laikrodžio rodyklę įsukite tvirtinimo varžtą (2).
3. Laikykite valo galvutę ir priveržkite rankiniu raktu (3).

## Paleidimas



### DĖMESIO!

Prieš paleidimą visada atlikite apžiūrą.

### Elektrinio dalgio paleidimas

1. Išveskite ilginamąjį kabelį pro apsaugą nuo ištraukimo, žr. 6 pav.
2. Prijunkite ilginamąjį kabelį prie maitinimo tinklo.
3. Užsikabinkite laikantįjį diržą ant peties (7 pav.) ir prikabinkite diržą prie viršutinio koto diržo kilpos (1/7 pav.).
4. Stabiliai atsistokite.
5. Laikykite prietaisą abiem rankomis. Tai darydami pjovimo galvutės nestatykite ant žemės.
6. Viena ranka paimkite už papildomos rankenos (1/8 pav.), kita ranka už viršutinės rankenos (1/4 pav.), ir tada paspauskite apatinį jungiklį, žr. 8 pav.
7. Paspauskite ir laikykite viršutinėje rankenoje esantį jungiklį (1/5 pav.), žr. 8 pav. Prietaisas veikia tik tada, kai aktyvinti abu jungikliai.
8. Keletą sekundžių leiskite elektriniam dalgiiui veikti tuščiaja eiga. Tuo metu pjovimo valas nupjaunamas iki teisingo ilgio.
9. Atleidus jungiklį, prietaisas išsijungia.



Išjungus prietaisą, pjovimo valų galvutė dar sukasi keletą sekundžių.

## Valdymas

- Prietaisą įjunkite prieš priartėdami prie pjaunamos žolės.
- Pakreipkite prietaisą šiek tiek į priekį, maks. 30°, ir lėtai eikite pirmyn.
- Sukiokite prietaisą į dešinę ir į kairę, kad pjautumėte žolę.

Aukštą žolę reikia pjauti sluoksniais. Visada dirbkite iš viršaus į apačią.



Dirbdami laikas nuo laiko paspauskite valo galvutę prie vejos. Paspaudimo automatika nuolat užtikrina optimalų valo ilgį.

- Nupjautą žolę šalinkite tik tada, kai variklis stovi.



### DĖMESIO!

Vibracijų vertė, naudojant elektrinį įrankį, gali skirtis nuo nurodytos vertės, priklausomai nuo prietaiso naudojimo.

- Darbo metu neperkraukite prietaiso.

### Pjovimo valo pailginimas

1. Leiskite varikliui veikti visu greičiu ir paspauskite valo galvutę prie žemės.
  - Valas bus automatiškai pailgintas.



Prie apsauginio skydelio esantis peilis patrupina valą iki leistino ilgio.

### Apipjovimas

1. Patikrinkite teritoriją ir nustatykite pageidaujamą pjovimo aukštį.
2. Pageidaujama aukštyje veskite ir laikykite valo galvutę.
3. Pjautuvo formos judesiais siūbuokite prietaisą iš vienos pusės į kitą.
4. Valo galvutę visuomet laikykite lygiagrečiai žemės atžvilgiu.

### Žemas apipjovimas

1. Veskite šiek tiek į priekį pakreiptą prietaisą, kad jis judėtų beveik prie pat žemės.
2. Pjaukite visada kryptimi nuo kūno.

## Apipjovimas palei tvoras ir pamatus



### DĖMESIO!

Nelieskite tvirtų statinių – atgalinio smūgio pavojus!

1. Prietaisą veskite lėtai ir atsargiai, neleiddami pjovimo valui susidurti su kliūtimis.

## Apipjovimas apie medžių kamienus

1. Prietaisą veskite atsargiai ir lėtai aplink medžių kamienus, kad pjovimo valas neliestų medžių žievės.
2. Apie medžių kamienus pjaukite iš kairės į dešinę.
3. Žolę ir piktžolės pagriebkite valo galiuku ir valo galvutę pakreipkite šiek tiek į priekį.



Apipjaunant palei akmeninius mūrus, pamatus, medžius, valas dėvėsi labiau.

## Pjovimas

1. Pakreipkite valo galvutę 30 laipsnių kampų į dešinę.
2. Persukite rankeną į pageidaujama padėtį.



### DĖMESIO!

Pašalinkite darbo zonoje esančius svetimkūnius. Susižalojimo pavojus/materialinė žala dėl išsviedžiamų svetimkūnių.

## Techninė priežiūra



### ATSARGIAI!

#### Pavojus dėl elektros srovės!

Prieš bet kokius techninės priežiūros darbus prietaisą atjunkite nuo tinklo ir apsaugokite nuo įjungimo.

- Po naudojimo ištraukite tinklo kištuką ir patikrinkite, ar prietaisas nepažeistas.
- Prietaisą laikykite vaikams ir pašaliniam asmeniui neprieinamoje vietoje.
- Elektros sutrikimus leiskite šalinti tik įgaliotoms specializuotoms dirbtuvėms.
- Niekada nenaudokite prietaiso, jei nėra valo kirptuvo geležtės, arba jei ji pažeista.
- Prižiūrėkite, kad apsauginiame skydelyje, valo galvutėje ir variklyje niekada nebūtų pjovimo likučių.
- Nupurškite ant prietaiso vandens! Patenkančias vanduo gali sukelti sutrikimą.
- Saugokite prietaisą nuo šlapumo arba drėgmės.

- Periodiškai tikrinkite, ar prietaisas yra tinkamos būklės.
- Nenaudokite valiklių arba tirpiklių. Jais prietaisą galima nepataisomai pažeisti.

## Apsauginio skydelio valymas

1. Išjunkite prietaisą.
2. Atsuktuvu ar pan. atsargiai pašalinkite pjovimo likučius.



Apsauginį skydelį valykite reguliariai, kad išvengtumėte koto vamzdžio perkaitimo.

## Valo ritės keitimas (5 pav.)

1. Laikykite valo galvutę (1) ir rankiniu raktu (3) pagal laikrodžio rodyklę atsukite tvirtinimo varžtą (2).
2. Išsukite tvirtinimo varžtą.
3. Numaukite valo galvutę nuo pavaros veleno.
4. Išimkite valo ritę (1) iš valo galvutės.
5. Pašalinkite purvą ir žolės likučius.
6. Įverkite naujos valo ritės pjovimo valų galus į tam numatytas angas valo galvutėje.
7. Įstatykite valo ritę į valo galvutę. Prižiūrėkite, kad pjovimo valai nebūtų prispausti, ir ištraukite juos maždaug 9 cm atstumu iš ritės.
8. Visą valo galvutę užmaukite ant pavaros veleno ir prieš laikrodžio rodyklę priveržkite tvirtinimo varžtą.
9. Laikykite valo galvutę ir priveržkite rankiniu raktu.

## Valo peilio keitimas

1. Išsukite apsauginio skydelio viduje, krašte esančius abu varžtus ir nuimkite senąjį valo peilį.
2. Įstatykite ir vėl priveržkite naująjį valo peilį. Varžtų nepriveržkite per stipriai.

## Valo peilio galandinimas

1. Numontuokite pjovimo peilį nuo apsauginio skydelio.
2. Įtvirtinkite valo peilį spaustuve ir galąskite plokščiaja dilde. Dildykite tik viena kryptimi!



## Valymas



Po kiekvieno naudojimo prietaisą kruopščiai išvalykite, kad būtų išsaugotas nepriekaištingas veikimas.

- Reguliariai valykite visas judančias dalis.
- Korpusą valykite minkštu šepetėliu arba sausa šluoste.
- Prietaiso neplaukite tekančiu vandeniu ar aukšto slėgio plovimo įrenginiu.
- Plastikinėms dalims nenaudokite tirpiklių (benzino, alkoholio ir t. t.), nes šie gali pažeisti plastikinės dalis.
- Pržiūrėkite, kad rankenos būtų nealyvuotos ir netepaluotos. Vandenį, tirpiklius ir poliravimo priemones naudoti draudžiama.

## Sandėliavimas

- Prietaisą ir jo priedus valykite po kiekvieno naudojimo.



Elektrinį dalį kabinkite už rankenos. Tokiu būdu be reikalo neapkraunama pjovimo galvutė.

- Prietaisą laikykite sausoje, nuo neigiamos temperatūros apsaugotoje vietoje.

## Šalinimas



**Nebenaudojamų prietaisų nešalinkite su buitinėmis atliekomis!**

Pakuotė, prietaisas ir priedai yra pagaminti iš perdirbamų medžiagų, ir juos reikia atitinkamai šalinti.

## Techniniai duomenys

Prekės kodas 112 923

Techniniai duomenys pagal šiuos standartus:

Mechaninė sauga pagal EN 786, 5.1.1,

E ir D priedus,

Garso galios ir garso energijos lygis pagal DIN EN ISO 3744:2010,

Mechaninių rankenos vibracijų matavimas pagal EN 28662-1:1992.



Nurodytos vertės buvo nustatytos pagal standartizuotą bandymo metodą, ir jas galima naudoti tarpusavyje lyginant skirtingus elektrinius įrankius. Be to, šios vertės tinka tam, kad galima būtų iš anksto įvertinti naudotoją veikiančias apkrovas, atsirandančias dėl vibracijų.



### Dėmesio!

Priklausomai nuo to, kaip yra naudojamas elektrinis įrankis, faktinės vibracijų vertės gali skirtis nuo nurodytųjų.

Imkitės priemonių, kad apsisaugotumėte nuo vibracinių apkrovų. Kartu atsižvelkite į visą darbo eigą, taigi, ir į laiko momentus, kai elektrinis įrankis veikia be apkrovos arba yra išjungtas.

Tinkamos priemonės, be kitų, apima reguliarią elektrinio įrankio ir jo priedėlių techninę priežiūrą, rankų laikymą šiltai, reguliarias pertraukas bei gerą darbo procesų planavimą.

	1000W
	230 V AC / 50 Hz
	4,3 m/s <sup>2</sup> (K= 1,5 m/s <sup>2</sup> )
	LpA 80,1 dB(A) K= 2,5 dB(A)
	96 dB(A) garantuotas: 96 dB(A) išmatuotas: 94 dB(A)
	□ / II
	35 cm
	4,7 kg

## Pagalba atsiradus sutrikimams

SUTRIKIMAS	GALIMA PRIEŽASTIS	SPRENDIMAS
Neveikia variklis.	Išsijungė variklio apsauginė relė. Nėra tinklo įtampos.	Palaukite, kol variklio apsauginė relė vėl įjungs dalį. Patikrinkite saugiklius / liekamosios srovės įtaisą, paveskite elektrikui patikrinti elektros maitinimą. Patikrinkite ilginamąjį kabelį, jei reikia, naudokite naują.
Elektrinis dalgis vibruoja.	Užsiteršusi valo ritė.	Išvalykite valo ritę, jei reikia, pakeiskite.
Blogai nupjauta veja.	Tuščia valo ritė.	Pakeiskite valo ritę.
	Nepakankamas valo ilgis.	Nustatykite valo ilgį.



Esant sutrikimams, kurie nėra nurodyti šioje lentelėje arba kurių negalite pašalinti savarankiškai, kreipkitės į mūsų kompetentingą klientų aptarnavimo tarnybą.

## Garantija

Galimos prietaiso medžiagų ar gamybos defektus įstatymų numatytu pretenzijų dėl trūkumų reiškimo senaties termino laikotarpiu mes šaliname savo nuožiūra remonto arba keitimo būdu. Senaties terminas nustatomas kiekvienu konkrečiu atveju pagal šalies, kurioje prietaisas buvo įsigytas, teisę.

Mūsų garantinis įsipareigojimas galioja tik šiais atvejais:

- Tinkamas elgesys su prietaisu
- Naudojimo instrukcijos laikymasis
- Originalių atsarginių dalių naudojimas

Garantija nustoja galioti šiais atvejais:

- Prietaiso remonto bandymai
- Prietaiso techniniai pakeitimai
- Naudojimas ne pagal paskirtį (pvz., komercinis arba komunalinis naudojimas)

Garantija netaikoma:

- Lako pažeidimams, atsiradusiems dėl normalaus dėvėjimosi
- Susidėvinčiosioms dalims, atsarginių dalių kortelėje pažymėtoms rėmeliu **XXX XXX (X)**
- Vidaus degimo varikliams – jiems taikomos atskiros atitinkamų variklių gamintojų garantinės nuostatos

Esant garantiniam atvejui, kreipkitės su šia garantijos deklaracija ir pirkimo dokumentu į savo prekybininką arba į artimiausią įgaliotą klientų aptarnavimo skyrių. Šis garantinis įsipareigojimas neturi įtakos įstatymų numatytam pirkėjo pretenzijų dėl trūkumų reiškimui pardavėjo atžvilgiu.

**EB atitikties deklaracija**

LT

Deklaruojame, kad šis į rinką išleisto modelio gaminys atitinka EB direktyvų darnųjų standartų reikalavimus, EB saugos standartus ir konkretaus gaminio standartus.

**Gaminys**

Elektrinis dalgis  
**Serijos numeris**  
G 181 1815

**Gamintojas**

AL-KO Geräte GmbH  
Ichenhauser Str. 14  
89359 KOETZ

**Įgaliotasis atstovas**

Anton Eberle  
Ichenhauser Str. 14  
89359 KOETZ

**Modelis**

BC 1000 E

**EB direktyvos**

2006/42/EB  
2004/108/EB  
2000/14/EB + 2005/88/EB  
2006/95/EB  
2011/65/ES

**Darnieji standartai**

EN 60335-1  
EN 60335-2-91  
EN ISO 3744  
EN 55014-1  
EN 55014-2  
EN 61000-3-2  
EN 61000-3-3

**Garso galios lygis**  
**išmatuotas / garantuojamas**  
94 / 96 dB(A)

**Atitikties vertinimas**

2000/14/EB, VI priedas

**Notifikuotoji įstaiga**

Société Nationale de Certification  
et d'Homologation  
Nr. 0499

Kötz, 2013-01-25



Antonio De Filippo, generalinis direktorius

## О руководстве

- Прочтите данную документацию перед началом работ. Это необходимо для безопасной и безотказной работы.
- Соблюдайте указания по технике безопасности и предупреждения в данной документации и на устройстве!
- Данная документация является неизменной частью описанного продукта и при перепродаже должна передаваться покупателю.

## Пояснения символов



### Внимание!

Точное следование этим предупредительным указаниям поможет предотвратить травмирование и/или материальный ущерб!



Специальные указания для облегчения понимания и работы.

## Описание продукта

В данной документации описывается ручная электрокоса.



### Осторожно!

Средства для защиты слуха могут вас защитить от нарушений слуха.

## Шаговая автоматика (рис. 5)

Подача лески регулируется шаговой автоматикой (2), поэтому длину режущей лески можно регулировать при работающем двигателе.

## Обзор продукта

На рис. 1 представлен обзор устройства.

1	Электродвигатель
2	Эластичная муфта для кабеля
3	Штепсель устройства
4	Ручка
5	Выключатель 1
6	Выключатель 2
7	Крепление плечевого ремня
8	Дополнительная ручка
9	Соединение штанги
10	Зажимной болт
11	Защитный щит
12	Шпунка с леской

## Предохранительные и защитные устройства

### Защитный выключатель на двигателе

Электрокоса оснащена выключателем защиты двигателя, который его выключает в случае перегрузки. После 15-минутной фазы остывания электрокосы можно опять включить.



### Внимание — опасность травмирования!

Не отключайте предохранительные и защитные устройства.

## Использование по назначению

Это устройство предназначено для кошения газона в рамках частного использования. Другое, выходящее за рамки данного использования считается использованием не по назначению.



Данное устройство не предназначено для использования лицами (включая детей) с ограниченными возможностями сенсорной системы или ограниченными интеллектуальными возможностями, а также лицами с недостаточным опытом и знаниями, кроме случаев контроля или инструктирования по вопросам использования прибора со стороны лиц, ответственных за их безопасность. За детьми необходимо присматривать, чтобы они не играли с данным устройством.

**⚠ Внимание!**

Запрещается эксплуатировать устройство в коммерческих целях!

**Значение символов на устройстве**

	Внимание!
	Прочитайте руководство по эксплуатации.
	Носите защитные очки, средства защиты слуха.
	Носите защитные перчатки.
	Носите защитную обувь.
	Не допускайте посторонних. Мин. безопасное расстояние 10 м
	Опасность от отбрасываемых предметов.
	При повреждении удлинительного кабеля сразу же выньте штекер из розетки!
	Не подвергайте устройство воздействию дождя и влаги.
	Расстояние от устройства до посторонних лиц должно составлять не менее 15 м.

**Указания по технике безопасности**

**⚠ Внимание!**

Режущий инструмент продолжает вращаться даже после выключения двигателя!

- Перед использованием проверьте, не повреждены и не изношены ли сетевые провода или удлинительные кабели.
- Удлинительный кабель необходимо держать подальше от режущих инструментов.
- Если провод будет поврежден во время использования, немедленно отключите его от сети. **НЕ КАСАЙТЕСЬ ПРОВОДА, ПОКА НЕ ОТСОЕДИНИЛИ ЕГО ОТ СЕТИ.**
- Носите подходящую одежду, очки и перчатки.
- Не разрешайте детям или необученным лицам использовать и обслуживать устройство. В местных правилах также может быть указан возраст оператора.
- Прекращайте использовать устройство, если вблизи находятся другие лица, в особенности дети или домашние животные.
- Работать можно только при дневном свете или при хорошем освещении.
- Перед вводом устройства в эксплуатацию или после удара проверьте, нет ли на устройстве следов износа или повреждения, и, при необходимости, произведите ремонт.
- Устройство нельзя использовать, если повреждены защитные устройства.
- Когда включаете двигатель, держите руки и ноги подальше от режущих деталей.
- Во время обрезки лески можно пораниться.
- После извлечения новой лески устройство можно включать, только если оно находится в нормальном рабочем положении.
- Не устанавливайте металлические режущие элементы.
- Используйте только оригинальные запасные части и оригинальные принадлежности.
- Перед проверкой, чисткой или работой с устройством, а также когда устройство не используется, сетевой штепсель должен быть выключен из розетки.
- Необходимо следить, чтобы воздушные отверстия не засорились.
- Работа с устройством всегда представляет риск, даже при соблюдении правил техники безопасности и дополнительных требований.
- Следите за тем, чтобы ручки были сухими и чистыми.

- Удалите посторонние предметы из рабочей зоны.
- Устройство должно использоваться только в технически безупречном состоянии.
- Всегда очищайте защитный щит, триммерную головку и двигатель от остатков скошенного материала.
- Берегите тело и одежду от режущего механизма.
- Лица, не знакомые с работой триммера, должны обучаться ей при выключенном двигателе.
- Носите соответствующую рабочую одежду.
- При работе следите за устойчивым положением.
- Всегда управляйте устройством двумя руками.
- Удалите посторонних лиц из опасной зоны.
- Не оставляйте устройство без присмотра.
- При кошении на склоне всегда стойте ниже режущего устройства.
- При работах на склоне:
  - Никогда не работайте на гладком и скользком склоне.
  - Всегда следите за устойчивым положением.
  - Всегда косите поперек склона, никогда — вверх или вниз.
  - Не работайте на склонах с уклоном более 10°!
  - Соблюдайте особую осторожность при повороте!
- После контакта с посторонним предметом:
  - Выключите двигатель.
  - Проверьте устройство на повреждения.
- Не используйте устройство, если находитесь под влиянием алкоголя, наркотиков или медикаментов.
- В целях предотвращения несчастных случаев необходимо соблюдать требования техники безопасности.

## Электрическая безопасность



### Осторожно!

**Опасность при прикосновении к частям, находящимся под напряжением!**

При повреждении удлинительного кабеля сразу же выньте штекер из розетки! Рекомендуем подключать устройство через устройство защитного отключения, срабатывающее при номинальном токе утечки < 30 мА.

- Напряжение в сети дома должно соответствовать напряжению, указанному в технических характеристиках; не подключайте устройство к источнику с другим напряжением.

- Используйте только удлинители, рассчитанные на использование вне помещений — минимальное сечение 1,5 мм<sup>2</sup>. Всегда полностью разматывайте кабельные катушки.
- Запрещается использовать поврежденные или ломкие удлинительные кабели.
  - Перед каждым пуском проверяйте состояние удлинительного кабеля.
- Удлинительные кабели закрепляют в эластичной муфте для кабеля.
- Не подвергайте устройство воздействию влаги.
- Не подпускайте детей к устройствам, которые подключены к сети.

## Монтаж



### Внимание!

Эксплуатация устройства разрешена только после полного монтажа.

### Установка защитного щита (рис. 2)



Встроенный в защитный щит нож автоматически отрезает режущую леску на оптимальную длину.

1. Положите нижнюю часть штанги (2) на землю.
2. Наденьте кожух (1) на конец штанги, так чтобы отверстия защитного щита и крепления штанги совместились.
3. С помощью болта с цилиндрической головкой (3) и вложенной в защитный щит шестигранной гайки (4) крепко прикрутите защитный щит к штанге.

### Установка дополнительной ручки (рис. 3)

1. Слегка разведите в разные стороны скобы (1) дополнительной ручки.
2. Наденьте дополнительную ручку на крепление (3).
3. Зафиксируйте дополнительную ручку на зубчатом ободе.
4. Используя болт с шестигранной головкой (2) и зажимную рукоятку (4), затяните все в нужном положении.

### Установка штанги (рис. 4)

1. Вставьте нижнюю часть штанги (1) в крепление в верхней части, так чтобы рычаг (2) зафиксировался.
2. С помощью зажимного болта (3) затяните соединение штанги.

## Установка шпульки (рис. 5)

1. Наденьте триммерную головку (1) с установленной шпулкой на приводной вал нижней штанги.
2. Вращением влево вкрутите крепежный болт (2).
3. Удерживая триммерную головку, затяните ее с помощью ручного ключа (3).

## Ввод в эксплуатацию



### ВНИМАНИЕ!

Перед вводом в эксплуатацию всегда проводите визуальную проверку

## Запуск электрокосы

1. Протяните удлинительный кабель через эластичную муфту, см. рис. 6.
2. Подключите удлинительный кабель к электросети.
3. Наклейте плечевой ремень на плечо (рис. 7) и зацепите ремень за петлю на верхней штанге (рис. 1/17).
4. Займите надежное положение.
5. Держите устройство двумя руками. В этот момент режущая головка не должна находиться на земле.
6. Одной рукой обхватите дополнительную ручку (рис. 1/8), другой — верхнюю ручку (рис. 1/4) и при этом нажмите на нижний выключатель, см. рис. 8.
7. Нажмите и удерживайте выключатель в верхней ручке (рис. 1/5), см. рис. 8. Устройство работает, только если нажаты оба выключателя.
8. Дайте электрокосе поработать несколько секунд на холостом ходу. При этом режущая леска будет отрезана на необходимую длину.
9. Если выключатель отпустить, устройство выключается.



После выключения устройства режущая головка будет вращаться еще несколько секунд.

## Управление

- Включите устройство, когда приблизитесь к траве, которую необходимо подрезать.
- Слегка наклоните устройство вперед (макс. на 30 °) и медленно двигайтесь вперед.
- Чтобы подрезать траву, поворачивайте устройство направо и налево.

Длинную траву подрезают слоями. Всегда работайте сверху вниз.



Во время работы триммерная головка должна быть повернута в сторону газона. Шаговая автоматика обеспечивает оптимальную длину лески.

- Скошенную траву вынимают, когда устройство находится в вертикальном положении.



### ВНИМАНИЕ!

Уровень вибрации во время использования электроинструмента может отличаться от указанного значения, в зависимости от применения устройства.

- Не перегружайте устройство во время работы.

## Удлинение режущей лески

1. Включите двигатель на полный газ и медленно подведите триммерную головку к земле.
  - Леска автоматически удлинится.



Нож на защитном щите отрезает леску на допустимую длину.

## Функция триммера

1. Проверьте поверхность и определите требуемую высоту срезаания.
2. Ведите и удерживайте триммерную головку на требуемой высоте.
3. Перемещайте устройство из стороны в сторону наподобие серпа.
4. Всегда держите триммерную головку параллельно земле.

## Кошение на низкой высоте

1. Ведите устройство с легким уклоном вперед, так чтобы оно двигалось почти у земли.
2. Всегда косите от себя.

## Кошение вблизи заборов и фундаментов

### ВНИМАНИЕ!

Не допускайте контакта с капитальными строениями — опасность отдачи!

1. Ведите устройство медленно и осторожно, избегая столкновения лески с препятствиями.

## Кошение вокруг стволов деревьев

1. Ведите устройство вокруг стволов деревьев медленно и осторожно, чтобы режущая леска не касалась коры дерева.
2. Косите вокруг стволов деревьев слева направо.
3. Косите траву концом лески и слегка наклоните триммерную головку вперед.

 Кошение вблизи каменных стен, фундаментов, деревьев ведет к повышенному износу лески.

## Кошение

1. Слегка (под углом 30 градусов) наклоните триммерную головку вправо.
2. Поверните ручку в нужное положение.

### ВНИМАНИЕ!

Удалите посторонние предметы из рабочей зоны.

Опасность травмирования/повреждения имущества выбрасываемыми посторонними предметами!

## Техобслуживание и уход

### ОСТОРОЖНО!

#### Угроза электрошока!

Перед обслуживанием устройств отключите его от сети и обеспечьте, чтобы никто его повторно не включил.

- После использования выньте штепсель из розетки и проверьте, не повреждено ли устройство.
- Храните устройство в недоступном для детей и посторонних лиц месте.
- Электрические неполадки имеют право устранять только квалифицированные специалисты.
- Устройство нельзя пользоваться, если ножа в лескообрезчике нет или он поврежден.
- Всегда очищайте защитный щит, триммерную

головку и двигатель от остатков скошенного материала.

- Не очищайте устройство струей воды! Проникновение внутрь воды может вызывать неисправности.
- Не подвергайте устройство воздействию влаги.
- Регулярно проверяйте исправность устройства.
- Не используйте чистящие средства и растворители. Они могут необратимо повредить устройство.

## Очистка защитного щита

1. Отключите устройство.
2. Осторожно удалите остатки скошенного материала отверткой или аналогичным инструментом.

 Регулярно очищайте защитный щит, чтобы предотвратить перегрев штанги.

## Замена шпульки с леской (рис. 5)

1. Удерживая триммерную головку (1), с помощью ручного ключа (3) вращением вправо ослабьте крепежный болт (2).
2. Выкрутите крепежный болт.
3. Снимите триммерную головку с приводного вала.
4. Извлеките шпульку (1) из триммерной головки.
5. Удалите грязь и остатки травы.
6. Заправьте концы лески новой шпульки в предусмотренные для этого отверстия в триммерной головке.
7. Вставьте шпульку в триммерную головку. Следите за тем, чтобы леска не зажималась, и вытяните ее из катушки примерно на 9 см.
8. Наденьте всю триммерную головку на приводной вал и затяните крепежный болт в левую сторону.
9. Удерживая триммерную головку, затяните ее ручным ключом.

## Замена отрезного ножа лески

1. Выкрутите два болта на краю защитного щита и извлеките старый отрезной нож.
2. Вставьте новый отрезной нож и прикрутите его. Не перетягивайте болты.

## Заточка отрезного ножа лески

1. Снимите отрезной нож с защитного щита.



- Закрепите отрезной нож в тисках и заточите его плоским напильником.  
Обрабатывайте только в одном направлении!

**Очистка**

 Для обеспечения исправной работы после каждого использования тщательно очищайте устройство.

- Регулярно очищайте все подвижные детали.
- Очистите корпус мягкой щеткой или сухой тряпкой.
- Не очищайте устройство струей воды или очистителями высокого давления.
- Для пластмассовых деталей не используйте растворители (бензин, спирт и т. д.), поскольку они могут повредить пластмассовые поверхности.
- Не допускайте попадания на ручки масла или смазки. Запрещается использовать воду, растворители и полироли.

**Хранение**

- Чистите устройство и его компоненты после каждого использования.

 Вешайте электрокосу за ручку. Таким образом режущая головка не будет перегружена.

- Храните устройство в сухом и защищенном от мороза месте.

**Утилизация**



**Вышедшие из строя приборы запрещается утилизировать вместе с бытовыми отходами!**

Упаковка, устройство и принадлежности изготовлены из пригодных для переработки материалов и подлежат соответствующей утилизации.

**Технические данные**

Арт. № 112 923

Технические данные соответствуют следующим стандартам:  
механическая безопасность по стандарту EN 786, 5.1.1, приложение E и D;  
уровень звуковой мощности и уровень звуковой энергии по стандарту DIN EN ISO 3744:2010;

измерение вибрации на ручках по стандарту EN 28662-1:1992.

 Указанные значения были определены, используя стандартизированные методы проверки, и могут быть использованы для сравнения различных электроинструментов.  
Помимо прочего, эти значения могут быть использованы для предварительной оценки нагрузки, которой может быть подвержен пользователь вследствие вибраций.

 **Внимание!**  
Фактические значения вибрации могут отличаться от указанных в зависимости от способа использования электроинструмента.  
Предпринимайте меры, чтобы защитить себя от вибрационной нагрузки. Учитывайте весь рабочий процесс, включая моменты, когда электроинструмент работает на холостом ходу или выключен.  
Эти мероприятия, помимо всего прочего, включают также регулярное обслуживание и уход за электроинструментом и его компонентами, сохранение тепла рук, регулярные перерывы, а также правильное планирование рабочего процесса.

	1000 Вт
	230 В перем. тока/50 Гц
	4,7 м/с <sup>2</sup> (K= 1,5 м/с <sup>2</sup> )
	LpA 80,1 дБ(A) K= 2,5 дБ(A)
	96 дБ(A) Гарантированный: 96 дБ(A) Замеренный: 94 дБ(A)
	□ / II
	35 см
	4,7 кг

## Устранение неисправностей

НЕИСПРАВНОСТЬ	ВОЗМОЖНАЯ ПРИЧИНА	СПОСОБ УСТРАНЕНИЯ
Двигатель не включается	Сработал выключатель защиты двигателя Нет сетевого напряжения	Подождите, пока выключатель защиты двигателя снова не включит триммер. Проверьте предохранитель/защитный выключатель, поручите электрику проверить линию электроснабжения Проверьте удлинительный кабель, при необходимости замените
Электрокоса вибрирует	Катушка с леской загрязнена	Почистите катушку, при необходимости замените
Плохо подрезает траву	Катушка пустая	Замените катушку
	Недостаточная длина лески	Отрегулируйте длину лески



В случае возникновения повреждений, которые не указаны в данной таблице, или повреждений, с которыми пользователь не может справиться сам, обращайтесь в нашу сервисную службу.

## Гарантия

Любые дефекты материала или производственный брак, до истечения установленного законом срока давности рекламаций, будут устранены нами — по нашему выбору — посредством ремонта или поставки с целью замены. Срок давности определяется законодательством страны, в которой устройство было куплено.

Наше гарантийное обязательство действительно только при:

- надлежащем обращении с устройством;
- соблюдении руководства по эксплуатации;
- использовании оригинальных запасных частей.

Гарантия аннулируется при:

- попытках выполнения ремонта устройства;
- технических изменениях устройства;
- использовании не по назначению (например, коммерческом или коммунальном использовании).

Из гарантии исключены:

- повреждения лакокрасочного покрытия, вызванные нормальным износом;
- изнашивающиеся части, обозначенные в ведомости запасных частей рамкой **XXX XXX (X)**;
- двигатели внутреннего сгорания — на них распространяются отдельные гарантийные положения соответствующего изготовителя.

При возникновении гарантийного случая обратитесь с настоящим гарантийным сертификатом и документом, подтверждающим покупку, к своему дилеру или в ближайшую авторизованную сервисную службу. Данное гарантийное обязательство не изменяет установленные законом претензии покупателя по отношению к продавцу.

**Заявление о соответствии ЕС**

**RUS**

Настоящим заявляем, что данный продукт в представленной нами модификации соответствует требованиям гармонизированных директив ЕС, стандартов безопасности ЕС и специальных стандартов, распространяющихся на данный продукт.

**Продукт**

Электрокоса

**Серийный номер**

G 181 1815

**Изготовитель**

AL-KO Geräte GmbH

Ichenhauser Str. 14

89359 KOETZ, Германия

**Уполномоченный**

Антон Эберле (Anton Eberle)

Ichenhauser Str. 14

89359 KOETZ, Германия

**Тип**

BC 1000 E

**Директивы ЕС**

2006/42/EC

2004/108/EC

2000/14/EC + 2005/88/EC

2006/95/EC

2011/65/EC

**Гармонизированные**

**стандарты**

EN 60335-1

EN 60335-2-91

EN ISO 3744

EN 55014-1

EN 55014-2

EN 61000-3-2

EN 61000-3-3

**Уровень звуковой мощности  
замеренный/  
гарантированный**

94/96 дБ(А)

**Оценка соответствия**

2000 /14/EC, Приложение VI

**Нотифицированный  
орган**

Société Nationale de Certification

et d'Homologation

№ 0499

Кётц, 2013-01-25



Антонио Де Филиппо (Antonio De Filippo),  
управляющий директор

## Про інструкції

- Прочитайте цю документацію перед початком роботи. Це необхідно для безпечної та безвідмовної роботи.
- Дотримуйтесь вказівок із техніки безпеки і попереджень у цій документації та на пристрої!
- Ця документація є незмінною частиною описаного продукту і у разі перепродажі має передаватися покупцеві.

## Пояснення символів

### Увага!

Дотримання цих попереджувальних вказівок допоможе запобігти травмуванню і/або матеріальних збитків!



Спеціальні вказівки для полегшення розуміння і роботи.

## Опис продукту

У цій документації описується ручна електрокосарка.

### Обережно!

Задля уникнення пошкодження слуху слід вдягати захист для органів слуху.

## Крокова автоматика (рис. 5)

Подача волосіні регулюється кроковою автоматикою (2), тому довжину ріжучої волосіні можна регулювати при працюючому двигуні.

## Огляд продукції

На рис. 1 представлено огляд пристрою.

1	Електродвигун
2	Засіб для захисту кабелю від натягування
3	Штепсельні різки
4	Ручка
5	Вимикач 1
6	Вимикач 2
7	Кріплення плечового ремня
8	Додаткова ручка
9	З'єднання штанги
10	Затискний болт
11	Захисний щит
12	Котушка для лісіки

## Запобіжні та захисні пристрої

### Запобіжний автомат для двигуна

Електрокосарка має вимикач захисту двигуна, який його вимикає у разі перевантаження. Після 15-хвилинної фази охолодження електрокосарку можна знову включити.



### Увага — небезпека травмування!

Не відключайте запобіжні та захисні пристрої.

## Використання за призначенням

Цей пристрій призначений для косіння газону тільки в приватних цілях. Інше, що виходить за межі цього, вважається використанням не за призначенням.



Цей пристрій не призначено для використання особами (включаючи дітей) зі зниженими фізичними, сенсорними або розумовими здібностями або недостатнім досвідом чи/або знаннями, якщо тільки їх не контролює особа, що відповідає за їхню безпеку та надає їм вказівки щодо того, як слід використовувати пристрій. Слід суворо контролювати дітей задля уникнення гри з пристроєм.

**⚠ Увага!**

Заборонено експлуатувати пристрій з комерційною метою!

**Значення символів на пристрої**

	Увага!
	Прочитайте інструкції з експлуатації.
	Носіть захисні окуляри, засоби захисту слуху.
	Носіть захисні рукавички.
	Носіть захисне взуття.
	Не допускайте сторонніх. Мінімальна безпечна відстань — 10 м
	Небезпека від предметів, що відлітають.
	У разі пошкодження подовжувального кабелю одразу ж вийміть штекер із розетки!
	Не піддавайте пристрій впливу дощу і вологи.
	Відстань від пристрою до сторонніх осіб має становити не менше 15 м.

**Вказівки щодо безпеки****⚠ Увага!**

Різальний інструмент продовжує обертатися навіть після вимкнення двигуна!

- Перед використанням перевірте, чи не пошкоджені та не зношені мережні проводи або подовжувальні кабелі.
- Тримайте подовжувачі подалі від різальних приладів.
- У разі пошкодження лінії під час використання слід негайно від'єднати прилад від мережевого живлення.  
**НЕ ТОРКАТИСЯ ЛІНІЇ ДО ТОГО, ЯК ЇЇ ВІДКЛЮЧЕНО.**
- Носіть відповідний одяг, окуляри і рукавички.
- Заборонено дозволяти дітям та некваліфікованим особам експлуатувати або виконувати технічний догляд за приладом. У місцевих правилах також може бути зазначений вік оператора.
- Слід припиняти користування приладом у випадку появи поблизу людей, особливо, дітей, або тварин.
- Дозволяється працювати лише при денному або дуже гарному штучному освітленню.
- Перед початком роботи, а також після будь-яких зіткнень чи ударів, слід оглянути прилад на предмет будь-яких ознак пошкодження та виконати необхідні ремонтні дії.
- Забороняється використовувати прилад з пошкодженнями чи відсутнім обладнанням з безпеки.
- Завжди тримайте руки та ноги подалі від різального пристрою, особливо від мотора.
- Пошкодження може спричинити будь-який пристрій, що використовується для різання довжини ліски.
- Після вилучення нової волосіні пристрій можна вмикати, тільки якщо він знаходиться у нормальному робочому положенні.
- Ніколи не встановлюйте металеві різальні елементи.
- Використовуйте лише оригінальні запасні частини та приладдя.
- Пристрій слід від'єднувати від мережі живлення перед оглядом, чищенням або роботою з ним, якщо його не використовують за прямим призначенням.
- Завжди слід перевіряти отвори на наявність сміття.
- Незалежно від вживання технічних та додаткових заходів безпеки під час роботи з приладом завжди залишається деякий ризик.
- Стежте за тим, щоб ручки були сухими і чистими.
- Видаліть сторонні предмети з робочої зони.
- Пристрій має використовуватися тільки в технічно бездоганному стані.

- Завжди очищуйте захисний щит, тримерну голівку і двигун від залишків скошеного матеріалу.
- Бережіть тіло й одяг від різального механізму.
- Особи, які не знайомі з роботою тримера, мають пройти навчання із вимкненим двигуном.
- Слід вдягати відповідний захисний одяг.
- Під час роботи стежте за тим, щоб не втратити стійкість.
- Завжди працюйте двома руками.
- Видаліть сторонніх осіб із небезпечної зони.
- Не залишайте пристрій без нагляду.
- Під час косіння на схилі завжди стійте нижче різального пристрою.
- Під час роботах на схилі:
  - Ніколи не працюйте на гладкому та слизькому схилі.
  - Завжди стежте за стійким положенням.
  - Завжди косіть поперек схилу, ніколи — вгору або вниз.
  - Не працюйте на схилах з ухилом більше 10°!
  - Дотримуйтесь особливої обережності під час поворотів!
- Після контакту зі стороннім предметом:
  - Вимкніть двигун.
  - Перевірте пристрій на пошкодження.
- Не використовуйте пристрій, якщо перебуваєте під впливом алкоголю, наркотиків або медикаментів.
- Слід дотримуватися правил із запобігання нещасних випадків.

## Електрична безпека



### Обережно!

#### Небезпека під час дотику до струмопровідних деталей!

Негайно від'єднайте штекер від електромережі, якщо подовжувальний кабель пошкоджений чи перегнутий! Рекомендуємо підключати пристрій через пристрій захисного відключення, що спрацьовує при номінальному струмі витоку <math>< 30 \text{ mA}</math>.

- Домашня мережева напруга повинна збігатися з даними для мережевої напруги в технічній документації. Не використовуйте будь-яку іншу напругу живлення.
- Використовуйте тільки подовжувальні кабелі, що призначені для використання на відкритому повітрі, з мінімальним поперечним перетином 1,5 мм<sup>2</sup>. Кабельні барабани повинні бути повністю розмотані.

- Забороняється використовувати пошкоджені або ламкі подовжувальні кабелі.
  - Перед кожним пуском перевіряйте стан подовжувального кабелю.
- Слід закріплювати подовжувачі у затискувачах для кабелів.
- Не слід піддавати прилад дії вологи чи води.
- Слід тримати дітей подалі від підключених до мережі живлення приладів.

## Монтаж



### Увага!

Експлуатація пристрою дозволена тільки після повного монтажу.

## Установка захисного щита (рис. 2)



Вбудований у захисний щит ніж автоматично відрізає ріжучу волосінь на оптимальну довжину.

1. Покладіть нижню частину штанги (2) на землю.
2. Надіньте кожух (1) на кінець штанги, так щоб отвори захисного щита і кріплення штанги поєдналися.
3. За допомогою болта з циліндричною голівкою (3) і вкляденої у захисний щит шестигранної гайки (4) міцно прикрутіть захисний щит до штанги.

## Установка додаткової ручки (рис. 3)

1. Злегка розведіть у різні сторони скоби (1) додаткової ручки.
2. Надіньте додаткову ручку на кріплення (3).
3. Зафіксуйте додаткову ручку на зубчастому ободі.
4. Використовуючи болт з шестигранною голівкою (2) і затиску рукоятку (4), затягніть усе в потрібному положенні.

## Установка штанги (рис. 4)

1. Вставте нижню частину штанги (1) в кріплення у верхній частині, так щоб важіль (2) зафіксувався.
2. За допомогою затискного болта (3) затягніть штанги.

## Установка шпильки (рис. 5)

1. Надіньте тримерну голівку (1) з встановленою шпилькою на приводний вал нижньої штанги.

2. Обертанням вліво вкрутіть кріпильний болт (2).
3. Утримуючи тримерну голівку, затягніть її за допомогою ручного ключа (3).

## Уведення в експлуатацію

### УВАГА!

Перед введенням в експлуатацію завжди проводьте візуальну перевірку.

## Запуск електрокосарки

1. Проведіть подовжувальний кабель через еластичну муфту, див. рис. 6.
2. Під'єднайте подовжувач до мережі живлення.
3. Накиньте плечовий ремінь на плече (рис. 7) і зачепіть ремінь за петлю на верхній штанзі (рис. 1/7).
4. Встановіть прилад у надійне положення.
5. Тримайте прилад обома руками. При цьому на дозволяйте різальній голівці торкатися ґрунту.
6. Однією рукою обхопіть додаткову ручку (рис. 1/8), іншою — верхню ручку (рис. 1/4) і при цьому натисніть на нижній вимикач, див. рис. 8.
7. Натисніть і утримуйте вимикач у верхній ручці (рис. 1/5), див. рис. 8. Пристрій працює, тільки якщо натиснуті обидва вимикача.
8. Дайте електрокосарці попрацювати кілька секунд на холостому ході. У результаті різальну волосінь буде обрізано до потрібної довжини.
9. Якщо вимикач відпустити, пристрій вимикається.

 Після вимкнення живлення приладу голівка з ножем для обрізання ліски працюватиме ще декілька секунд.

## Експлуатація

- Прилад слід вмикати до того, як ви наблизитесь до трави, яку обрізатимете.
- Трохи нахиліть пристрій вперед (макс. на 30 °) і повільно рухайтесь вперед.
- Щоб підрізати траву, повертайте пристрій направо і наліво.

Довгу траву слід обрізати «пошарово». Завжди працюйте зверху вниз.

 Під час роботи нитяна голівка поступово обрізає газон. Функція автоматики дотику забезпечує оптимальну довжину ліски.

- Видаляйте залишки зрізаної трави лише з вимкненим мотором.

### УВАГА!

Рівень вібрації під час використання електроінструменту може відрізнятись від вказаного значення залежно від використання пристрою.

- Не перевантажуйте прилад під час роботи.

## Подовження ріжучої волосіні

1. Увімкніть двигун на повний газ і повільно підведіть тримерну голівку до землі.
  - Волосінь автоматично подовжиться.

 Ніж на захисному щиті відрізає волосінь на допустиму довжину.

## Функція тримера

1. Перевірте поверхню і визначте необхідну висоту зрізання.
2. Ведіть і утримуйте тримерну голівку на необхідній висоті.
3. Переміщуйте пристрій з боку в бік на зразок серпа.
4. Завжди тримайте тримерну голівку паралельно землі.

## Косіння на низькій висоті

1. Ведіть пристрій із легким ухилом вперед, так щоб він рухався майже у землі.
2. Завжди косіть від себе.

**Косіння поблизу парканів та фундаментів****УВАГА!**

Не допускайте контакту з капітальними будівлями — небезпека віддачі!

1. Ведіть пристрій повільно і обережно, уникаючи зіткнення волосіні з перешкодами.

**Косіння навколо стовбурів дерев**

1. Ведіть пристрій навколо стовбурів дерев повільно й обережно, щоб ріжуча волосінь не торкалася кори дерева.
2. Косіть навколо стовбурів дерев зліва направо.
3. Косіть траву кінцем волосіні та злегка нахиліть тримерну голівку вперед.



Косіння поблизу кам'яних стін, фундаментів, дерев веде до підвищеного зносу волосіні.

**Косіння**

1. Трохи (під кутом 30 градусів) нахиліть тримерну голівку вправо.
2. Поверніть ручку в потрібне положення.

**УВАГА!**

Видаліть сторонні предмети з робочої зони. Небезпека травмування/пошкодження майна через сторонні предмети, що викидаються!

**Технічне обслуговування та догляд****ОБЕРЕЖНО!**

**Стережіться ризику ураження електричним струмом!**

Перед здійсненням технічного догляду чи обслуговування від'єднайте прилад від мережі та захистіть його від повторного вмикання.

- Після використання вийміть штепсель із розетки і перевірте, чи не пошкоджено пристрій.
- Зберігайте пристрій у недоступному для дітей та сторонніх осіб місці.
- Електричні неполадки мають виправлятися лише в авторизованих сервісних центрах.
- Забороняється користуватися приладом із пошкодженим лезом ножів для обрізання ліски.
- Завжди очищуйте захисний щит, тримерну голівку і двигун від залишків скошеного матеріалу.

- Не очищайте пристрій струменем води! Проникнення води всередину пристрою може викликати несправності.
- Не слід піддавати прилад дії вологи чи води.
- Слід періодично перевіряти прилад на його придатність до експлуатації.
- Заборонено використовувати чистячі засоби або розчини. Їх використання може спричинити невірне пошкодження приладу.

**Очищення захисного щита**

1. Відключіть пристрій.
2. Обережно видаліть залишки скошеного матеріалу викруткою або аналогічним інструментом.



Регулярно очищайте захисний щит, щоб запобігти перегріву штанги.

**Заміна шпульки з волосінню (рис. 5)**

1. Утримуючи тримерну голівку (1), за допомогою ручного ключа (3) обертанням вправо ослабте кріпильний болт (2).
2. Викрутіть кріпильний болт.
3. Зніміть тримерну голівку з приводного валу.
4. Вийміть шпульку (1) з тримерної голівки.
5. Видаліть бруд та залишки трави.
6. Заправте кінці волосіні нової шпульки у передбачені для цього отвори у тримерній голівці.
7. Вставте шпульку у тримерну голівку. Стежте за тим, щоб жилка не затискалась, і витягніть її з колушки приблизно на 9 см.
8. Надіньте всю тримерну голівку на приводний вал і затягніть кріпильний болт у ліву сторону.
9. Утримуючи тримерну голівку, затягніть її ручним ключем.

**Заміна відрізного ножа волосіні**

1. Викрутіть два болти на краю захисного щита і витягніть старий відрізний ніж.
2. Вставте новий відрізний ніж і прикрутіть його. Не перетягуйте болти.

**Заточення відрізного ножа волосіні**

1. Зніміть відрізний ніж із захисного щита.



2. Закріпіть відрізний ніж у лещатах і заточіть його плоским напилком.  
Обробляйте тільки в одному напрямку!

### Очищення

 Для забезпечення справної роботи після кожного використання ретельно очищуйте пристрій.

- Регулярно очищуйте всі рухомі деталі.
- Очистіть корпус м'якою щіткою або сухою ганчіркою.
- Не очищайте пристрій струменем води або очищувачами високого тиску.
- Для пластмасових деталей не використовуйте розчинники (бензин, спирт тощо), оскільки вони можуть пошкодити пластмасові поверхні.
- Не допускайте попадання на ручки масла або мастила. Забороняється використовувати воду, розчинники та поліролі.

### Зберігання

- Прилад та його аксесуари слід очищувати після кожного використання.

 Вішайте електрокосарку за ручку. Таким чином різальна голівка не отримуватиме зайвого навантаження.

- Прилад слід зберігати у сухому тепломі місці.

### Утилізація



**Прилади, що вийшли з ладу, забороняється утилізувати разом із побутовими відходами!**

Упаковка, пристрій і приладдя виготовлені з придатних для переробки матеріалів і підлягають відповідній утилізації.

### Технічні характеристики

Арт. № 112 923

Технічні характеристики відповідають таким нормам: механічна безпека за стандартом EN 786, 5.1.1, додаток E і D; рівень звукової потужності та рівень звукової енергії за стандартом DIN EN ISO 3744:2010; вимір вібрації на ручках за стандартом EN 28662-1:1992.



Вказані значення було розраховано за допомогою стандартної тестової процедури; їх можна використовувати задля порівняння різних електричних приладів.

Окрім того, ці значення можна використовувати для попереднього розрахунку навантаження користувача, спричинюваних вібрацією.











### Увага!

В залежності від використання приладу фактичне значення вібрації може відрізнятись від наданого.

Задля захисту від вібрації слід вжити відповідних заходів. При цьому слід враховувати весь процес, включаючи час роботи приладу без навантаження або його вимкнення.

Ці заходи, крім усього іншого, включають також регулярне обслуговування і догляд за електроінструментом і його компонентами, збереження тепла рук, регулярні перерви, а також правильне планування робочого процесу.

	1000Вт
	230 В змін. струму/50 Гц
	4,3 м/с <sup>2</sup> (K= 1,5 м/с <sup>2</sup> )
	LpA 80,1 дБ(A) K= 2,5 дБ(A)
	96 дБ (A) Гарантований: 96 дБ (A) Замірний: 94 дБ (A)
	 / II
	35 см
	4,7 кг

## Допомога в разі неполадок

НЕСПРАВНІСТЬ	ЙМОВІРНА ПРИЧИНА	СПОСІБ УСУНЕННЯ
Двигун не працює	Спрацював вимикач захисту двигуна. Мережева напруга відсутня	Зачекайте, доки запобіжний автомат знову ввімкне тример. Перевірте запобіжник/захисний вимикач, доручіть електрикові перевірити лінію електропостачання. Перевірте подовжувачі, та, за необхідності, використайте нові
Електрокосарка вібує	Котушка для ліски забруднена	Почистіть катушку або замініть її, якщо це необхідно
Газон підрізається погано	Котушка для ліски порожня	Замініть катушку для ліски
	Невідповідна довжина ліски	Відрегулюйте довжину ліски



З неполадками, не вказаними в цьому переліку, або з тими, які ви не в змозі подолати самостійно, звертайтеся до місцевого сервісного центру.

## Гарантія

Будь-які дефекти матеріалу або виробничий брак, до закінчення встановленого законом строку давності рекламаций, будуть усунені нами — на наш вибір — за допомогою ремонту або поставки з метою заміни. Термін давності визначається законодавством країни, у якій пристрій було куплено.

Наше гарантійне зобов'язання дійсно у разі:

- належного поводження з пристроєм;
- дотримання інструкцій з експлуатації;
- використання оригінальних запасних частин.

Гарантія анулюється у разі:

- спроб виконання ремонту пристрою;
- технічних змін пристрою;
- використання не за призначенням (наприклад, комерційного або комунального використання)

Гарантії не підлягають:

- пошкодження лакофарбового покриття, викликані нормальним зношуванням;
- частини, що зношуються, позначені у відомості запасних частин рамкою XXX XXX (X)
- двигуни внутрішнього згоряння — на них поширюються окремі гарантійні положення відповідного виробника.

У разі виникнення гарантійного випадку зверніться з цим гарантійним сертифікатом і документом, що підтверджує покупку, до свого дилера або в найближчу авторизовану сервісну службу. Це гарантійне зобов'язання не змінює встановлені законом претензії покупця щодо продавця.

**Декларація про відповідність  
стандартам ЄС**

UA

Заявляємо, що цей продукт у представленій нами модифікації відповідає вимогам гармонізованих директив ЄС, стандартів безпеки ЄС та спеціальних стандартів, що поширюються на даний продукт.

**Продукт**

Електрокосарка

**Серійний номер**

G 181 1815

**Виробник**

AL-KO Geräte GmbH

Ichenhauser Str. 14

89359 KOETZ

**Уповноважений представник**

Anton Eberle

Ichenhauser Str. 14

89359 KOETZ

**Тип**

BC 1000 E

**Директиви ЄС**

2006/42/ЄС

2004/108/ЄС

2000/14/ЄС + 2005/88/ЄС

2006/95/ЄС

2011/65/ЄС

**Погоджені норми**

EN 60335-1

EN 60335-2-91

EN ISO 3744

EN 55014-1

EN 55014-2

EN 61000-3-2

EN 61000-3-3

**Рівень звукової потужності  
замірний/гарантований**

94 / 96 дБ(А)

**Оцінка відповідності**

2000/14/ЄС, Додаток VI

**Уповноважений орган  
сертифікації**

Société Nationale de Certification

et d'Homologation

№ 0499

Кьотц, 2013-01-25

Антоніо Де Філіппо (Antonio De Filippo),  
директор

## O tejto príručke

- Túto dokumentáciu si prečítajte pred uvedením do prevádzky. Je to predpoklad pre bezpečnú prácu a bezporuchovú manipuláciu.
- Dodržiavajte bezpečnostné a výstražné informácie uvedené v tejto dokumentácii a na prístroji.
- Táto dokumentácia je permanentnou súčasťou popísaného výrobku a mala by byť kupujúcemu odovzdaná pri predaji.

## Vysvetlenie znakov



### Pozor!

Presné dodržiavanie týchto výstražných informácií môže zabrániť zraneniam a materiálnym škodám!



Špeciálne pokyny pre lepšiu zrozumiteľnosť a manipuláciu.

## Opis produktu

Táto dokumentácia popisuje ručnú elektrickú kosu.



### Pozor!

Noste ochranu sluchu, aby ste predišli poškodeniam sluchu.

### Tip automatika (obrázok 5)

V strunovej hlavici je integrovaná tip automatika (2), takže sa pri zapnutom motore dá predĺžiť rezacia struna.

## Prehľad produktu

Prehľad o výrobku, obrázok (1), poskytuje prehľad o prístroji.

1	Elektromotor
2	Držiak na odľahčenie kábla
3	Zástrčka prístroja
4	Rukoväť
5	Spínač 1
6	Spínač 2
7	Upevnenie popruhu na nosenie
8	Prídavná rukoväť
9	Spojenie tyče
10	Stahovacia skrutka
11	Ochranný štít
12	Cievka so strunou

## Bezpečnostné a ochranné zariadenia

### Ochranný vypínač motora

Elektrická kosa je vybavená ochranným vypínačom motora, ktorý pri preťažení motor vypne.

Po fáze ochladenia v trvaní cca 15 minút sa môže elektrická kosa opäť zapnúť.



### Pozor - nebezpečenstvo poranenia

Bezpečnostné a ochranné zariadenia nesmú byť odpájané.

### Používanie v súlade s určením

Tento prístroj je určený na udržiavanie trávnik a súkromnej sféry. Iné, rozsiahlejšie používanie sa považuje za používanie v rozpore s určením.



Tento prístroj nie je určený ne to, aby ho používali osoby (vrátane detí) s obmedzenými fyzickými, zmyslovými alebo duševnými schopnosťami alebo s nedostatkom skúseností a/alebo vedomostí, iba žeby boli pod dozorom osoby zodpovednej za ich bezpečnosť alebo od nej dostali pokyn o tom, ako sa prístroj má používať. Deti by mali byť po dozore, aby sa zabezpečilo, že sa nehrajú s prístrojom.

**⚠ Pozor!**

Pristroj sa nesmie prevádzkovať v komerčnom využití!

**Význam symbolov na prístroji**

	Pozor!
	Prečítajte si návod na použitie
	Noste ochranné okuliare, ochranu sluchu
	Noste ochranné rukavice
	Noste bezpečnostnú obuv
	Nepripúšťajte osoby. Bezpečnostná vzdialenosť min. 10 m
	Nebezpečenstvo v dôsledku vymršťovaných predmetov
	Ak je predlžovací kábel poškodený alebo prerezaný, vyťahnite zástrčku okamžite zo zásuvky
	Pristroj chráňte pred dažďom a vlhkom
	Vzdialenosť medzi prístrojom a treťou osobou musí byť minimálne 15 metrov

**Bezpečnostné upozornenia****⚠ Pozor!**

Rotácia rezacieho nástroja trvá aj po vypnutí motora!

- Pred použitím skontrolujte sieťové a predlžovacie káble, či nevykazujú známky poškodenia alebo starnutia.
- Predlžovacie káble držte mimo dosahu rezacích nástrojov.
- Ak sa kábel poškodí počas používania, okamžite ho odpojte od siete. **NEDOTÝKAJTE SA KÁBLA PREDTÝM, AKO HO ODPOJÍTE OD SIETE.**
- Noste vhodný odev, ochranu očí a rukavice.
- Prevádzku alebo údržbu stroja nikdy nedovoľte deťom ani nepoučeným osobám. Miestne ustanovenia môžu stanovovať minimálny dovolený vek pre osoby obsluhu.
- Používanie stroja prerušte, ak sú v blízkosti osoby, predovšetkým deti, alebo domáce zvieratá.
- Koste len pri dennom svetle alebo pri dobrom umelom osvetlení.
- Pred uvedením stroja do prevádzky a po akomkoľvek náraze, skontrolujte na stroji známky opotrebovania alebo poškodenia a nechajte vykonať potrebné opravy.
- Prístroj nikdy nepoužívajte s poškodenými alebo chýbajúcimi bezpečnostnými zariadeniami.
- Ruky a nohy držte od rezacieho zariadenia vždy v dostatočnej vzdialenosti, predovšetkým pri zapínaní motora.
- Nebezpečenstvo zranenia hrozí z každého zariadenia, ktoré slúži na rezanie dĺžky struny.
- Po vyťahnutí novej struny držte stroj vždy v jeho normálnej pracovnej polohe, skôr než ho zapnete.
- Nikdy nemontujte kovové rezacie prvky.
- Používajte len originálne náhradné diely a originálne príslušenstvo.
- Sieťovú zástrčku vyťahnite pred kontrolami, čisteniami alebo prácami na stroji a ak sa nepoužíva.
- Dbajte na to, aby boli vetracie otvory bez znečistení.
- Napriek technickým a dopĺňujúcim bezpečnostným opatreniam zostáva vždy zvyškové riziko pri práci so strojom.
- Rukoväte udržiavajte suché a čisté.
- V pracovnej oblasti odstráňte cudzie telesá.
- Prístroj používajte len v technicky bezchybnom stave.
- Ochranný štít, strunovú hlavicu a motor udržiavajte vždy bez zvyškov z kosenia.
- Telo a oblečenie držte v bezpečnej vzdialenosti od rezacieho nástroja.

- Osoby, ktoré nie sú so strunovou kosačkou oboznámené, by mali nacvičovať zaobchádzanie pri vypnutom motore.
- Noste účelovo zvolený pracovný odev.
- Pri práci dbajte na bezpečný postoj.
- Prístroj obsluhujte vždy oboma rukami.
- Tretie osoby nepripúšťajte do nebezpečnej oblasti.
- Prístroj nenechávajte bez dozoru.
- Pri kosení na svahu stojte vždy pod rezacím zariadením.
- Pri prácach na svahu:
  - Nikdy nepracujte na hladkom a šmykľavom svahu.
  - Vždy dbajte na bezpečný postoj.
  - Vždy koste svah priečne, nikdy nie smerom hore alebo dole.
  - Nepracujte na svahoch s viac ako 10° sklonom!
  - Buďte zvlášť opatrní pri otáčaní!
- Po kontakte s cudzím telesom:
  - Vypnite motor.
  - Skontrolujte poškodenia prístroja.
- Prístroj nepoužívajte pod vplyvom alkoholu, drog alebo liekov.
- Musia sa dodržiavať opatrenia úrazovej prevencie.

## Bezpečnosť elektrických súčastí



### Pozor!

#### Nebezpečenstvo pri dotyku dielov vedúcich napätie!

Ak je predlžovací kábel poškodený alebo prerezaný, vytiahnite zástrčku okamžite zo zásuvky! Pripojenie odporúčame vykonať cez ochranný spínač s menovitým zvodovým prúdom < 30 mA.

- Domáce sieťové napätie musí súhlasiť s údajmi o sieťovom napätí v technických údajoch, nepoužívať iné napájacie napätie.
- Používajte iba predlžovacie káble, ktoré sú určené na používanie vonku – minimálny prierez 1,5 mm<sup>2</sup>. Kábový bubon vždy úplne odvinúť.
- Poškodené alebo zlomené predlžovacie káble sa nesmú používať.
  - Pred každým uvedením do prevádzky skontrolujte stav predlžovacieho kábla.
- Predlžovací kábel zafixujte v držiaku na odľahčenie kábla.
- Prístroj nevystavujte moku ani vlhkosti.
- Deti držte v bezpečnej vzdialenosti od prístrojov pripojených k elektrickej sieti.

## Montáž



### Pozor

Prístroj sa smie prevádzkovať až po kompletnej montáži.

## Montáž ochranného štítu (obrázok 2)



Nôž integrovaný v ochrannom štíte reže žaciu strunu automaticky na optimálnu dĺžku.

1. Spodnú časť tyče (2) položte na zem.
2. Ochranný kryt (1) nasuňte na koniec tyče tak, aby sa otvory ochranného štítu kryli s upevneniami na tyči.
3. Ochranný štít priskrutkujte pevne na tyč pomocou skrutky s valcovou hlavou (3) a šesťhrannej matice (4), ktorá sa musí dať na ochranný štít.

## Montáž prídavnej rukoväte (obrázok 3)

1. Oblúk držadla (1) prídavnej rukoväte jemne rozťahnite.
2. Prídavnú rukoväť nasuňte na držiak (3).
3. Prídavnú rukoväť nechajte zapadnúť v ozubení.
4. Pomocou šesťhrannej skrutky (2) a úchytky (4) zoskrutkujte v zelenej polohe.

## Montáž tyče (obrázok 4)

1. Spodnú časť tyče (1) vsuňte do držadla na hornej časti tyče, kým tyč (2) nezapadne.
2. Pomocou sťahovacej skrutky (3) zoskrutkujte spojenie tyče.

## Montáž cievky so strunou (obrázok 5)

1. Strunovú hlavicu (1) s vloženou cievkou so strunou nasadte na hnací hriadeľ spodnej tyče.
2. Upevňovaciu skrutku (2) zaskrutkujte otočením doľava.
3. Strunovú hlavicu pridržte a dotiahnite pomocou ručného kľúča (3)

## Uvedenie do prevádzky



### POZOR!

Pred uvedením do prevádzky vykonajte vždy vizuálnu kontrolu.

## Naštartovanie elektrickej kosi

1. Predlžovací kábel vedte cez odľahčenie ťahu, pozri obrázok 6.
2. Predlžovací kábel pripojte k elektrickej sieti.
3. Popruh na nosenie zaveste okolo ramien (obrázok 7) a upevnite ho háčikom na oko na hornej časti tyče (obrázok 1/7)
4. Zaujmite pevný postoj.
5. Prístroj držte oboma rukami. Nedávajte pritom rezáciu hlavicu na zem.
6. Jednou rukou chyťte prídavnú rukoväť (obrázok 1/8), druhou rukou hornú rukoväť (obrázok 1/4) a stlačte pritom spodný spínač, pozri obrázok 8.
7. Stlačte spínač na hornej časti rukoväte (obrázok 1/5) a podržte ho, pozri obrázok 8. Prístroj je v činnosti len vtedy, keď sú stlačené obidva spínače.
8. Elektrickú kosu nechajte chvíľu bežať na voľnobeh. Rezacia struna sa pritom odreže na správnu dĺžku.
9. Ak sa spínač pustí, prístroj sa vypne.



Po vypnutí prístroja sa strunová rezacia hlavica ešte niekoľko sekúnd točí.

## Obsluha

- Prístroj zapnite skôr, než sa priblížite k tráve, ktorú idete kosiť.
- Prístroj nakloňte mierne dopredu, max. 30° a postupujte pomaly.
- Aby ste pokosili trávu, otáčajte prístroj doprava a doľava.

Dlhá tráva sa musí kosiť po vrstvách. Postupujte vždy zhora dolu.



Strunovú hlavicu pri práci opätovne ťuknite o trávu. Tip automatika sa vždy postará o optimálnu dĺžku struny.

- Reziwo odstraňujte len pri zastavenom motore.



### POZOR!

Hodnota vibrácií počas používania elektrického náradia sa môže líšiť od vykazovanej hodnoty, v závislosti od používania prístroja.

- Prístroj počas práce nepreťažujte.

## Predĺženie rezacej struny

1. Motor nechajte bežať na plný plyn a strunovú hlavicu ťuknite na zem.
  - Struna sa automaticky predĺži.



Nôž na ochrannom štíte skráti strunu na dovolenú dĺžku.

## Udržiavacie kosenie

1. Skontrolujte terén a stanovte želanú výšku kosenia.
2. Strunovú hlavicu vedte a držte v zelenej výške.
3. Prístroj bezpečným pohybom vychylujte zo strany na stranu.
4. Strunovú hlavicu držte vždy paralelne k zemi.

## Nízke kosenie

1. Prístroj vedte v miernom naklonení smerom dopredu tak, aby sa pohyboval tesne nad zemou.
2. Koste vždy v smere preč od tela.

**Udržiavacie kosenie pri plotoch a základoch****POZOR!**

Nedotýkajte sa pevných stavieb - nebezpečenstvo spätného rázu!

1. Prístroj vedzte pomaly a opatrne bez toho, aby ste nechali rezáciu strunu narážať na prekážky.

**Kosenie okolo kmeňov stromov**

1. Prístroj vedzte okolo kmeňov stromov pomaly a opatrne tak, aby sa rezacia struna nedotkla kôry stromu.
2. Okolo kmeňov stromov koste zľava doprava.
3. Trávu a burinu zachyťte koncom struny a strunovú hlavicu nakloňte mierne dopredu.



Kosenie pri kamenných múroch, základoch, stromoch vedie k zvýšenému opotrebovaniu struny.

**Kosenie**

1. Strunovú hlavicu nakloňte v 30 stupňovom uhle doprava.
2. Rukoväť pretočte do zelanej polohy.

**POZOR!**

V pracovnej oblasti odstráňte cudzie telesá. Nebezpečenstvo zranenia/poškodenia vecí v dôsledku vymršťovaných cudzích telies.

**Údržba a starostlivosť****POZOR!****Nebezpečenstvo v dôsledku elektrického prúdu!**

Pred všetkými údržbovými a ošetrovacími opatreniami prístroj odpojte od siete a zaistite proti opätovnému zapojeniu.

- Po použití vyťahnite sieťovú zástrčku a skontrolujte poškodenia prístroja.
- Prístroj skladujte tak, aby nebol dostupný pre deti a nepovolane osoby.
- Elektrické poruchy nechajte vykonať len autorizovanej odbornej dielni.
- Prístroj nikdy nepoužívajte vtedy, ak chýba čepeľ orezávača struny alebo ak je poškodená.
- Ochranný štít, strunovú hlavicu a motor udržiavajte vždy bez zvyškov z kosenia.

- Prístroj neostrekujte vodou! Vniknutá voda môže viesť k poruchám.
- Prístroj nevystavujte mokru ani vlhkosti.
- V pravidelných časových intervaloch kontrolujte riadny stav prístroja.
- Nepoužívajte čistiace prostriedky, príp. rozpúšťadlá. Prístroj by sa tým mohol poškodiť tak, že by ho nebolo možné opraviť.

**Čistenie ochranného štítu**

1. Prístroj vypnite.
2. Zvyšky z kosenia opatrne odstráňte pomocou skrutkovača alebo niečo podobného.



Ochranný štít čistite pravidelne, aby sa zabránilo prehriatiu násadky

**Výmena cievky so strunou (obrázok 5)**

1. Strunovú hlavicu (1) podržte a upevňovacie skrutku (2) uvoľnite pomocou ručného kľúča (3) otočením doprava.
2. Upevňovaciu skrutku vyskrutkujte.
3. Strunovú hlavicu stiahnite z hnacieho hriadeľa.
4. Cievku so strunou (1) vyberte zo strunovej hlavice.
5. Odstráňte nečistoty a zvyšky trávy.
6. Konce rezacích strún novej cievky so strunou navlečte do otvorov v strunovej hlavici, ktoré sú na to určené.
7. Cievku so strunou nasadte na strunovú hlavicu. Dbajte na to, aby rezacie struny neboli zaseknuté a aby boli z cievky vyťahnuté asi 9 cm.
8. Kompletnú strunovú hlavicu nasuňte na hnací hriadeľ a zaskrutkujte pomocou upevňovacej skrutky otočením doľava.
9. Strunovú hlavicu pridržte a dotiahnite pomocou ručného kľúča.

**Výmena noža na orezávanie struny**

1. Vyskrutkujte obidve skrutky umiestnené vnútri na okraji ochranného štítu a starý nôž na orezávanie struny vyberte.
2. Vložte nový nôž na orezávanie struny a opäť ho naskrutkujte. Skrutky nedotahujte veľmi silno.



Brúsenie noža na orezávanie struny

1. Rezací nôž odmontujte z ochranného štítu.
2. Nôž na orezávanie struny upevnite vo zveraku a na-brúste pomocou plochej pílkou. Brúste len do jednej strany!

## Čistenie

 Prístroj starostlivo čistite po každom použití, aby zostala zachovaná bezchybná funkčnosť.

- Pravidelne čistite všetky pohyblivé časti.
- Prístroj čistite mäkkou kefou alebo suchou handričkou.
- Prístroj nečistite pomocou tečúcej vody alebo vysokotlakového čističa.
- Na plastové časti nepoužívajte rozpúšťadlá (benzín, alkohol, atď.), lebo tie môžu plastové časti poškodiť.
- Rukoväť udržiavajte bez oleja a tuku. Voda, rozpúšťadlá a leštiace prostriedky sa nesmú používať.

## Skladovanie

- Prístroj a jeho príslušenstvo vyčistite po každom použití.

 Elektrickú kôsu zaveste za držadlo. Takto sa rezacia hlavica nebude zbytočne zaťažovať.

- Prístroj skladujte na suchom mieste chránenom pred mrazom.

## Likvidácia



**Prístroje, ktoré doslúžili, nelikvidujte s komunálnym odpadom!**

Balenie, prístroj a príslušenstvo sú vyrobené z recyklovateľných materiálov musia sa vhodne zlikvidovať.

## Technické údaje

Č. výrobku 112 923

Technické údaje podľa nasledujúcich noriem:

Mechanická bezpečnosť podľa EN 786, 5.1.1, príloha E a D,

Hladina akustického výkonu a energetická hladina hluku podľa DIN EN ISO 3744:2010,

Meranie mechanických kmitaní na rukoväti podľa EN 28662-1:1992.

 Uvedené hodnoty boli stanovené podľa normovanej skúšobnej metódy a môžu byť použité na vzájomné porovnanie rôznych elektrických náradí. Okrem toho sa tieto hodnoty hodia na to, aby sa dali dopredu odhadnúť zaťaženia pre používateľa, ktoré vznikajú v dôsledku vibrácií.

## Pozor!

V závislosti od toho, ako sa bude elektrické náradie používať, sa môžu skutočné hodnoty vibrácií odlišovať od uvedených.

Vykonajte opatrenia na ochranu pred zaťažením v dôsledku vibrácií. Zohľadnite pritom celkový priebeh práce, teda aj okamih, kedy pracuje elektrické náradie bez záťaže alebo keď je vypnuté.

Vhodné opatrenia zahŕňajú okrem iného pravidelnú údržbu a ošetrovanie elektrického náradia a nástavcov náradia, udržiavanie teploty rúk, pravidelné prestávky, ako aj dobré plánovanie pracovných postupov.

	1000W
	230 V AC / 50 Hz
	4,3 m/s <sup>2</sup> (K= 1,5 m/s <sup>2</sup> )
	LpA 80,1 dB(A) K= 2,5 dB(A)
	96 dB(A) Zaručené: 96 dB(A) Namerané: 94 dB(A)
	□ / II
	35 cm
	4,7 kg

## Pomoc pri poruchách

PORUCHA	MOŽNÁ PRÍČINA	RIEŠENIE
Motor nebeží	Ochranný vypínač motora sa vypol. Nie je k dispozícii sieťové napätie	Počkajte, kým ochranný vypínač motora nezapne opäť strunovú kosačku. Skontrolujte poistky/ ochranný spínač a napájanie prúdom nechajte skontrolovať odborným elektrikárom. Skontrolujte predlžovací kábel, ak je to potrebné použite nový
Elektrická kosa vibruje	Cievka so strunou je znečistená	Cievku so strunou vyčistite, ak je to potrebné vymeňte
Tráva je zle pokosená	Cievka so strunou je prázdna	Cievku so strunou vymeňte
	Nedostatočná dĺžka struny	Nastavte dĺžku struny



Pri poruchách, ktoré nie sú uvedené v tejto tabuľke, alebo ktoré nemôžete odstrániť sami, sa obráťte na náš zákaznícky servis.

## Záruka

Prípadné chyby materiálu alebo výrobné chyby na prístroji odstránime počas zákonnej premlčacej lehoty nároku na odstránenie vady podľa nášho výberu opravou alebo výmenou. Premlčacia doba je stanovená podľa práva krajiny, v ktorej sa prístroj kupuje.

Prísľub záruky platí len pri:

- odbornom zaobchádzaní s prístrojom
- dodržiavaní návodu na obsluhu
- používaní originálnych náhradných dielov

Záruka zaniká pri:

- pokusoch o opravu prístroja
- technických zmenách na prístroji
- používaní v rozpore s určením (napr. komerčné alebo komunálne použitie)

Zo záruky sú vylúčené:

- poškodenia laku, ktoré sa vzťahujú na normálne používanie
- diely podliehajúce opotrebovaniu, ktoré sú na karte náhradných dielov označené v rámečku XXX XXX (X)
- spaľovacie motory - Pre tie platia osobitné záručné podmienky príslušného výrobcu motorov

V záručnom prípade sa, prosím, obráťte s týmto záručným listom a dokladom o kúpe na Vášho predajcu alebo na najbližší autorizovaný zákaznícky servis. Týmto prisľubom záruky zostávajú zákonné nároky na odstránenie nedostatkov kupujúceho voči predávajúcemu nedotknuté.

**Vyhlasenie o zhode ES**

SK

Týmto vyhlasujeme, že tento výrobok vo vyhotovení, v akom bol nami uvedený do obehu, zodpovedá požiadavkám harmonizovaných smerníc ES, bezpečnostných štandardov ES a štandardov špecifických pre výrobok.

**Produkt**

Elektrická kosa  
**Sériové číslo**  
G 181 1815

**Výrobca**

AL-KO Geräte GmbH  
Ichenhauser Str. 14  
89359 KOETZ

**Zodpovedný zástupca**

Anton Eberle  
Ichenhauser Str. 14  
89359 KOETZ

**Typ**

BC 1000 E

**Smernice ES**

2006/42/ES  
2004/108/ES  
2000/14/ES + 2005/88/ES  
2006/95/EC  
2011/65/EU

**Harmonizované normy**

EN 60335-1  
EN 60335-2-91  
EN ISO 3744  
EN 55014-1  
EN 55014-2  
EN 61000-3-2  
EN 61000-3-3

**Hladina akustického výkonu  
nameraná/garantovaná**

94/96 dB(A)

**Posúdenie zhody**

2000/14/EC Príloha VI

**Notifikovaná osoba**

Société Nationale de Certification  
et d'Homologation  
No. 0499

Kötz, 2013-01-25



Antonio De Filippo, Managing Director

## E kézikönyvhöz

- Az üzembe helyezés előtt olvassa át ezt a dokumentumot. Ez a zavarmentes munkavégzés és a hibamentes kezelés feltétele.
- Ügyeljen az e dokumentációban és a terméken található biztonsági és figyelmeztető előírásokra.
- Ez a dokumentáció a benne leírt termék kötelező tartozéka, és a termék eladása esetén át kell adni a vásárlónak.

### Jelmagyarázat

#### **Figyelem!**

E figyelmeztető előírások pontos betartásával elkerülhetők a személyi sérülések és a dologi károk.

 Speciális előírások a jobb érthetőséghez és kezeléshez.

## Termékleírás

Jelen dokumentáció a kézi elektromos kaszát ismerteti.

#### **Vigyázat!**

Hallásvédő viselésével megelőzi a halláskárosodásokat.

#### **Tipp-automatika** (5. ábra).

A damilfejbe tipp-automatika (2) van beépítve, amelynek segítségével a damil járó motor mellett meghosszabbítható.

## Termékáttekintés

A termékösszefoglaló (1. kép) áttekintést ad a készülékről.

1	Elektromos motor
2	Kábel-tehermentesítő
3	Hálózati dugó
4	Fogantyú
5	1. kapcsoló
6	2. kapcsoló
7	Hordheveder rögzítése
8	Kiegészítő fogantyú
9	Szárkapcsolat
10	Rögzítőcsavar
11	Védőpajzs
12	Damilfej

### Biztonsági és védőberendezések

#### **Motorvédő kapcsoló**

A fűkaszához motorvédő kapcsoló tartozik, amely túlterhelés esetén kikapcsol.

Kb. 15 perces lehűlési idő után az elektromos fűkasza újra bekapcsolható.

#### **Rendeltetésszerű használat**

Ez a gép a gyepszőnyeg nyírására szolgál, és magáncélú használatra készült. Az egyéb, ezen túlmenő használat nem rendeltetésszerűnek számít.

 Ezt a készüléket korlátozott fizikai, érzékszervi vagy szellemi képességekkel rendelkező személyek (beleértve a gyermekeket), továbbá kellő tapasztalatokkal vagy ismeretekkel nem rendelkező személyek nem használhatják, kivéve a biztonságukért felelős személy felügyeletével, vagy ha e személytől útmutatást kapnak a készülék használatának módjára vonatkozóan. A gyermekekre vigyázni kell, nehogy játsszanak a készülékkel.

**Figyelem!**

A készüléket ipari célra nem szabad használni!

**A készülék szimbólumainak jelentése**

	Figyelem!
	A kezelési útmutató olvasása
	Védőszemüveg, hallásvédelem viselése
	Védőkesztyű viselése
	Biztonsági cipő viselése
	Személyek távol tartása Biztonsági távolság legalább 10 m
	Kirepülő tárgyak okozta veszély
	Azonnal válassza le a hálózatról a berendezést, ha a hosszabbítóvezeték megsérült vagy elszakadt.
	A készüléket védje az esőtől és a nedvességtől
	A készülék és harmadik személyek közötti távolságnak legalább 15 m-nek kell lennie.

**Biztonsági utasítások****Figyelem!**

A vágószerszám a motor kikapcsolása után is még tovább forog!

- A hálózati és a hosszabbítóvezeték használat előtt ellenőrizze, hogy nem látszanak-e rajtuk sérülések vagy az öregedés jelei.
- A hosszabbítóvezetéseket tartsa távol a vágószerszámoktól.
- Ha a vezeték használat közben megsérül, azonnal válassza le a hálózatról.  
**NE ÉRJEN A VEZETÉKHEZ, MIELŐTT LEVÁLASZTJA A HÁLÓZATRÓL.**
- Viseljen megfelelő ruházatot, szemvédőt és kesztyűt.
- A gép működtetését és karbantartását sohasse engedje meg gyermekek és be nem tanított személyek számára. Helyi előírások meghatározhatják a kezelőszemély minimális életkorát.
- Szakítsa meg a gép használatát, ha személyek – főleg gyermekek – vagy háziállatok vannak a közelben.
- Csak nappali fénynél vagy mesterséges világítás mellett végezzen fűkaszálást.
- A gép üzembe helyezése előtt és esetleges ütdés után ellenőrizze a gépet, hogy nem látszanak-e rajta kopás vagy sérülés jelei, és végeztesse el a szükséges javításokat.
- A készüléket sohasse használja sérült vagy hiányzó védőberendezésekkel.
- A kezét és lábát mindig, de különösen a motor bekapcsolása után tartsa távol a vágóberendezéstől.
- A szál levágására szolgáló berendezések sérülésveszélyesek.
- Új szál kihúzása után a gépet mindig tartsa a rendes munkahelyzetében, mielőtt bekapcsolja.
- Sohasse szereljen fém vágóelemeket.
- Kizárólag eredeti pótalkatrészeket és eredeti tartozékokat alkalmazzon.
- Húzza ki a hálózati dugót a gép ellenőrzése, tisztítása során, ha a gépen munkát végeznek, vagy ha nincs használatban.
- Ügyeljen arra, hogy a szellőzőnyílásokon ne legyen szennyeződés.
- A műszaki és kiegészítő óvintézkedések ellenére a géppel végzett munkáknál mindig fennáll a maradványkockázat.
- A fogantyúkat tartsa szárazon és tisztán.
- Az idegen testeket távolítsa el a munkaterületről.
- A berendezést csak akkor használja, ha műszakilag kifogástalan állapotban van.

- A védőpajzsot, a damilfejet és a motort mindig tartsa kaszálási maradványoktól mentesen.
- A testet és a ruházatot tartsa távol a vágószerkezettől.
- Azok, akik a fűkasza használatában nem járatosak, az alkalmazást kikapcsolt motorral gyakorolják.
- Viseljen célszerű munkaruházatot.
- Munka közben ügyeljen arra, hogy biztosan álljon.
- A készüléket mindig két kézzel működtesse.
- Harmadik személyeket tartson távol a veszélyzónából.
- A készüléket ne hagyja felügyelet nélkül.
- Rézsűn végzett kaszálási munkánál mindig a vágóberendezés alatt álljon
- Rézsűn végzett munkánál:
  - soha dolgozzon sima és csúszós rézsűn.
  - Munka közben mindig ügyeljen arra, hogy biztosan álljon.
  - Mindig a rézsút kaszáljon, soha fel- vagy lefelé.
  - Ne dolgozzon 10°-osnál erősebb lejtőn.
  - Forduláskor különös óvatossággal járjon el!
- Idegen testtel való kapcsolat után:
  - a motort kapcsolja ki,
  - a készüléket vizsgálja meg, hogy nem sérült-e meg.
- A készüléket ne használja, ha alkohol, kábítószer vagy gyógyszerek hatása alatt áll.
- Tartsa be a baleset-megelőzési előírásokat.

## Elektromos biztonság

### Vigyázat!

#### Az elektromos vezető anyagból készült

#### alkatrészek megérintése veszélyt jelenthet.

Azonnal válassza le a hálózatról a berendezést, ha megsérült vagy elszakadt az elektromos kábel! Az elektromos csatlakoztatásnál ajánlott olyan FI-relé bekötése, amelynek névleges áramértéke < 30 mA.

- A házi hálózati feszültségnek meg kell egyeznie a műszaki adatokban leírt hálózati feszültséggel, nem szabad más tápfeszültséget használni.
- Kizárólag kültéri hosszabbító kábelt használjon, a minimális átmérő: 1,5 mm<sup>2</sup>. A kábeltekercset mindig teljesen tekerje le.
- Sérült vagy megtört hosszabbítóvezeték használata tilos.
  - Minden üzembe helyezés előtt ellenőrizze a hosszabbítóvezeték állapotát.

- A hosszabbítóvezetékét rögzítse a kábel-tehermentesítőben.
- A készüléket ne tegye ki nedvességnek vagy nyirkosságának.
- A gyermekeket tartsa távol az elektromos hálózathoz csatlakoztatott készülékektől.

## Összeszerelés

### Figyelem!

A készüléket csak a teljes összeszerelés után szabad működtetni.

### A védőpajzs felszerelése (2. ábra)

 A védőpajzsba beépített kés a damilt automatikusan az optimális hosszúságúra vágja.

1. A szár alsó részét (2) helyezze a talajra.
2. A védőborítást (1) tolja a szár vége fölé, hogy a védőpajzs és a szárrögzítő furatok fedjék egymást.
3. A hengeres fejú csavarral (3) és a védőpajzsba helyező hatlapú anyával (4) a védőpajzsot erősen csavarozza a szárhoz.

### A pótfogantyú felszerelése (3. ábra)

1. A pótfogantyú fogókengyelét (1) kissé húzza szét.
2. A pótfogantyút tolja a tartóra (3)
3. A pótfogantyút kattintsa rá a fogazásra.
4. Hatlapú csavarral (2) és szorítófogantyúval (4) csavarozza be a kívánt állásba.

### A szár felszerelése (4. ábra)

1. A szár alsó részét (1) tolja be a szár felső részének tartójába, amíg a kar (2) be nem kattann.
2. A szárkapcsolatot a szorítócsavarral (3) rögzítse.

### A damilfej felszerelése (5. ábra)

1. A damilfejet (1) behelyezett szálorsóval tolja az alsó szár hajtótengelyére
2. A rögzítőcsavart (2) balra forgatva csavarja be.
3. A damilfejet szorosan tartva húzza meg a kézi kulccsal (3).

## Üzembe helyezés



### FIGYELEM!

Üzembe helyezés előtt végezzen szemrevételezéses ellenőrzést.

### Az elektromos fűkasza beindítása

1. A hosszabbítóvezetékét vezesse át a kábel-tehermentesítőn, lásd 6. ábra.
2. A hosszabbítóvezetékét csatlakoztassa az elektromos hálózathoz.
3. A hordhevedert vesse át a vállán (7. ábra), és a hevedert akassza be a felső szár hevederfülébe (1/7. ábra).
4. Álljon biztosan.
5. A készüléket két kézzel tartsa. A vágófejet ne tegye le a földre.
6. Az egyik kezével a pótfogantyút (1/8. ábra), a másikkal a felső fogantyút (1/4 ábra) fogja meg, és eközben nyomja az alsó kapcsolót (lásd 8. ábra).
7. A felső fogantyú kapcsolóját (1/5. ábra) nyomja meg és tartsa nyomva (lásd 8. ábra). A készülék csak akkor működik, ha mindkét kapcsolót nyomva tartja.
8. Az elektromos fűkaszát néhány másodpercig üresjárásban járassa. Eközben a gép a vágószálat a megfelelő hosszúságra vágja le.
9. Ha a kapcsolót elengedi, a készülék kikapcsolódik.



A készülék kikapcsolása után a szálvágófej még néhány másodpercig forog.

## Használat

- Mielőtt a megnyírándó fűhöz közeledik, a készüléket kapcsolja be.
- A készüléket kissé, legfeljebb 30°-kal döntse előre, és lassan haladjon előre.
- A fű nyírásához a készüléket lendítse jobbra és balra.

A hosszú fűvet rétegenként kell nyírni. Mindig felülről lefelé haladjon.



A munka során a damilfejet időnként érintse hozzá a fűhöz. A tipp-automatika mindig gondoskodik az optimális szálhosszról.

- A levágott fűvet csak álló motornál távolítsa el.



### FIGYELEM!

Az elektromos szerszám használata során fellépő vibrációs érték a készülék használatától függően eltérhet a kimutatott értéktől.

- A készüléket a munka során ne erőltesse túl.

### A vágószál hosszabbítása

1. A motort teljes gázzal működtesse, és a damilfejet érintse a talajhoz.
  - A szál automatikusan meghosszabbodik.



A védőpajzsban lévő kés a szálat a megengedett hosszúságra rövidíti.

## Fűnyírás

1. A területet vizsgálja meg, és határozza meg a vágási magasságot.
2. A damilfejet a kívánt magasságban vezesse és tartsa.
3. A készüléket kaszáló mozdulattal oldalról oldalra lendítse.
4. A damilfejet mindig párhuzamosan tartsa a talajjal.

### Alacsony fűnyírás

1. A készüléket kissé előrehajolva vezesse előre, hogy kissé a talaj fölött mozogjon.
2. Mindig a testtől távolodva nyírjon.

## Fűnyírás kerítéseknel és alapoknál

### FIGYELEM!

Szilárd építményeket ne érintsen – visszaütés veszélye!

1. A készüléket lassan és óvatosan vezesse, hogy a vágószál ne ütődjön akadályokba.

## Fűnyírás fatörzsek körül

1. A készüléket óvatosan és lassan vezesse a fatörzsek körül, hogy a vágószál ne érintse a fa kérget.
2. Fatörzsek körül balról jobbra nyírjon.
3. A fűvet és a gyomot a szál végével érje el, és a damilfejet kissé döntse előre

 A kőfalak, alapok és fák mentén való fűnyírás fokozott szálkopáshoz vezet.

## Nyírás

1. A damilfejet 30 fokos szögben jobbra döntse.
2. A fogantyút a kívánt helyzetbe forgassa.

### FIGYELEM!

Az idegen testeket távolítsa el a munkaterületről. Sérülésveszély/dologi kár a felverődő idegen testek következtében.

## Karbantartás és ápolás

### VIGYÁZAT!

#### Elektromos áram veszélye!

Minden karbantartási és gondozási lépés előtt válassza le a berendezést a hálózatról, és akadályozza meg az ismételt bekapcsolást.

- Használat után húzza ki a hálózati dugót, és ellenőrizze, hogy nincs-e sérülés a gépen.
- A készüléket gyermeke és illetéktelen személyek számára elérhetetlen helyen tárolja.
- Az elektromos meghibásodásokat csak engedélyezett szakműhelyekkel javíttassa.
- A készüléket sohase használja, ha a szálvágó pengéje hiányzik vagy sérült.
- A védópajzsot, a damilfejet és a motort mindig tartsa a kaszálási maradványoktól mentesen.
- A készüléket ne locsolja le vízzel! A behatoló víz meghibásodásokhoz vezethet.

- A készüléket ne tegye ki nedvességnek vagy nyirkosságnak.
- Rendszeresen ellenőrizze a készülék előírás szerű állapotát.
- Ne használjon tisztító-, ill. oldószereket. Ezzel helyrehozhatatlan kárt okozhat a készülékben.

## A védópajzs tisztítása

1. A készüléket kapcsolja ki
2. A kaszálási maradványokat csavarhúzóval vagy hasonló szerszámmal óvatosan távolítsa el.

 A védópajzsot rendszeresen tisztítsa, hogy elkerülje a szárcső túlmelegedését.

## A szárlorsó cseréje (5. ábra)

1. A damilfejet (1) szorosan fogva, a kézi kulccsal (3) a rögzítőcsavart (2) jobbra forgatva oldja ki.
2. A rögzítőcsavart csavarja ki.
3. A damilfejet húzza le a hajtótengelyről.
4. A szárlorsót (1) vegye ki a damilfejből.
5. A szennyeződést és a fűmaradványokat távolítsa el.
6. Az új szárlorsóban a vágószálak végeit fűzze be a damilfej erre szolgáló nyílásaiba.
7. A szárlorsót helyezze be a damilfejbe. Ügyeljen rá, hogy a vágószálak ne szoruljanak be, és ezeket kb. 9 cm-rel húzza ki az orsóból.
8. A teljes damilfejet tolja rá a hajtótengelyre, és a rögzítőcsavarral balra forgatva csavarja be.
9. A damilfejet szorosan tartva húzza meg a kézi kulccsal.

## A szálkés cseréje

1. A védópajzs szélén csavarja ki a két belső csavart, és vegye ki a régi szálkést.
2. Helyezze be az új szálkést, és csavarja vissza. A csavarokat ne húzza meg túl erősen.

## A szálkés élezése

1. A vágókést szerelje le a védópajzsról.
2. A szálkést rögzítse egy satuban, és lapos reszelővel élezze meg. Csak egy irányban reszeljen!



## Tisztítás



A készüléket minden használat után gondosan tisztítsa meg, hogy megőrizze a kifogástalan működést.

- Az összes mozgó részt rendszeresen tisztítsa meg.
- A házat puha kefével vagy száraz ruhával tisztítsa meg.
- Ne tisztítsa a készüléket folyó vízzel vagy nagynyomású tisztítóval.
- A műanyag alkatrészekhez ne használjon oldószereket (benzin, alkohol stb.), mert ezek a műanyag alkatrészeket károsíthatják.
- A fogantyúkat tartsa olajtól és zsírtól mentesen. Vízet, oldószereket és polírozószereket nem szabad alkalmazni.

## Tárolás

- A készüléket és a tartozékokat minden használat után tisztítsa meg.



Az elektromos fűkasztát a fogantyújánál fogva akassza fel. Így módon a vágófejet nem terheli szükségtelenül.

- A készüléket tárolja száraz, fagymentes helyen.

## Hulladékkezelés



**A használaton kívüli készülékeket ne helyezze a háztartási hulladék közé.**

A csomagolás, a gép és a tartozékok újrahasznosítható anyagokból készültek, ezért ennek megfelelően kell elvégezni a hulladékkezelésüket.

## Műszaki adatok

Cikkszám 112 923

Műszaki adatok az alábbi szabványok szerint:

Mechanikai biztonság EN 786, 5.1.1,

E és D melléklet,

Hangteljesítmény- és hangenergia-szint DIN EN ISO

3744:2010 szerint

Mechanikai rezgések mérése a fogantyúnál az EN 28662-1:1992 szerint



A megadott értékeket szabványos vizsgálati eljárás alapján állapították meg, és felhasználhatók különböző elektromos szerszámok egymással való összehasonlítására.

Ezek az értékek arra is alkalmasak, hogy a rezgésekből adódóan a felhasználónál fellépő terheléseket előre meg lehessen becsülni.



### Figyelem!

Az elektromos szerszám alkalmazásának módjától függően a tényleges rezgési értékek eltérhetnek a megadottaktól.

Tegyen intézkedéseket, hogy megvédje magát a rezgési terhelésektől. Ennek során a teljes munkafolyamatot vegye figyelembe, vagyis azokat az időpontokat is, amelyekben az elektromos szerszám terhelés nélkül működik, vagy ki van kapcsolva.

A megfelelő intézkedések közé tartozik többek között az elektromos szerszám rendszeres karbantartása és gondozása, a kéz melegen tartása, rendszeres szünetek, valamint a munkafolyamatok helyes megtervezése.

	1000 W
	230 V AC / 50 Hz
	4,3 m/s <sup>2</sup> (K= 1,5 m/s <sup>2</sup> )
	LpA 80,1 dB(A) ± 2,5 dB(A)
	96 dB(A) Garantált érték: 96 dB(A) mérve: 94 dB(A)
	□ / II
	35 cm
	4,7 kg

## Hibaelhárítás

HIBA	LEHETSÉGES OK	MEGOLDÁS
A motor nem jár.	Lekapcsolt a motorvédő kapcsoló. Nincs hálózati feszültség	Várjon, amíg a motorvédő kapcsoló ismét bekapcsolja a fűkaszát. Ellenőrizze a biztosítékokat / az FI-védőkapcsolót, az áramellátást pedig ellenőriztesse villamossági szakemberrel Ellenőrizze a hosszabbítóvezetékét, szükség esetén használjon újat
Az elektromos kasza vibrál	A szálorsó elszennyeződött	A szálorsót tisztítsa meg, szükség esetén cserélje ki
A gyepproszrul van levágva	A szálorsó üres	Cserélje ki a szálorsót
	Élgtelen szálhossz	Állítsa be a szálhosszt



Olyan hibák esetében, amelyek nem szerepelnek ebben a táblázatban, vagy sajt maga nem tudja kijavítani, forduljon az illetékes vevőszolgálatunkhoz.

## Garancia

A berendezés esetleges anyag- és gyártási hibáinak kiküszöbölése javítással vagy alkatrészcserevel történik a törvényben előírt jótállási időn belül. A jótállás lejáratának határidejét azon ország jogrendszere határozza meg, ahol berendezést megvásárolták.

A garancia kizárólag akkor érvényes, ha:

- A készülék szakszerű kezelése
- A kezelési útmutató betartása
- Eredeti pótalkatrészek felhasználása

A garancia nem érvényes:

- A készüléken végzett javítási kísérletek
- Műszaki változtatások a készüléken
- nem rendeltetésszerű használat (pl. ipari vagy kommunális használat)

A garancia nem vonatkozik:

- a használatból eredő festékhibákra,
- a kopó alkatrészekre, amelyek a pótalkatrész-katalógusban be annak keretezve XXX XXX (X)
- Belső égésű motorok – ezekre az adott motorgyártók külön jótállási rendelkezései vonatkoznak.

Jótállás alá tartozó esetben e garanciajeggyel és a vásárlási bizonylattal forduljon a kereskedéshez vagy a legközelebbi hivatalos ügyfélszolgálatához. A jelen jótállási nyilatkozat nem érinti a vásárlónak az eladóval szembeni törvényes szavatossági igényeit.

**EK-megfelelőségi nyilatkozat**

H

A jelen nyilatkozattal tanúsítjuk, hogy a jelen termék általunk forgalmazott változata megfelel a harmonizált EU-irányelvek, valamint az EU biztonsági szabványok és termékspecifikus szabványok rendelkezéseinek.

**Termék**

Elektromos kasza

**Sorozatszám**

G 181 1815

**Gyártó**

AL-KO Geräte GmbH

Ichenhauser Str. 14

89359 KOETZ

**Meghatalmazott**

Anton Eberle

Ichenhauser Str. 14

89359 KOETZ

**Típus**

BC 1000 E

**EK-irányelvek**

2006/42/EK

2004/108/EK

2000/14/EK + 2005/88/EK

2006/95/EK

2011/65/EU

**Harmonizált szabványok**

EN 60335-1

EN 60335-2-91

EN ISO 3744

EN 55014-1

EN 55014-2

EN 61000-3-2

EN 61000-3-3

**Hangteljesítményszint  
mérve / garantálva**

94 / 96 dB(A)

**Megfelelőségi értékelés**

2000/14/EK VI. melléklet

**Telephely**

Société Nationale de Certification

et d'Homologation

Sz. 0499

Kötz, 2013-01-25



Antonio De Filippo, ügyvezető igazgató

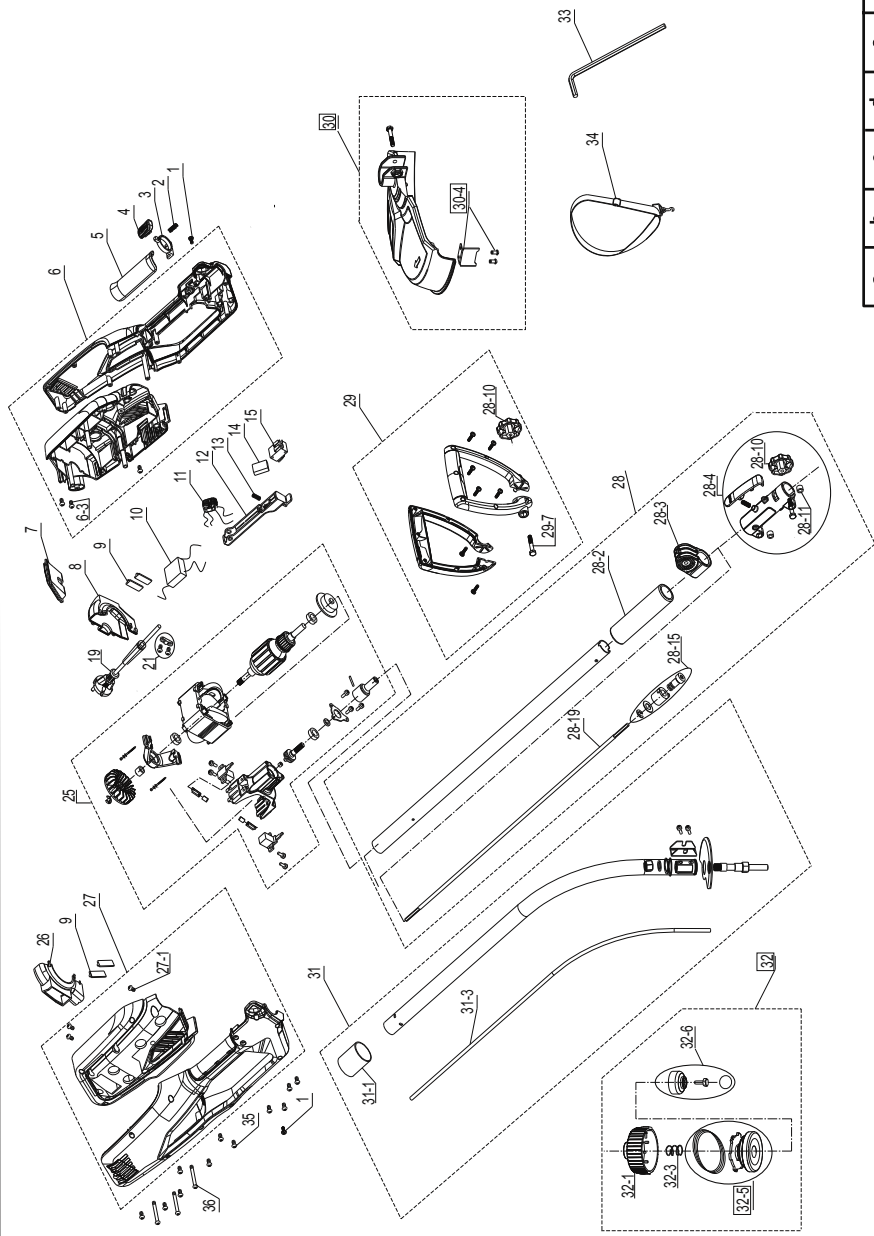

1	413723		28-3	413783
2	413724		28-4	413746
3	413725		28-10	413747
4	413726		28-11	413748
5	413727		28-15	413749
6	413728		28-19	413755
6-3	413729		29	413784
7	413730		29-7	413785
8	413731		30	413786
9	413732		30-4	413787
10	413733		31	413788
11	413734		31-1	413789
12	413735		31-3	413790
13	413736		32	413791
14	413737		32-1	413792
15	413738		32-3	413793
19	413739		32-5	112973
21	413740		32-6	413794
25	413782		33	413795
26	413742		34	413760
27	413743		35	413752
27-1	413729		36	413753
28	413744			
28-2	413745			

Country	Company	Telephone	Fax
A	AL-KO KOBER Ges.m.b.H.	(+43)3578/2515-100	(+43)3578/2515-31
AUS	AL-KO INTERNATIONAL Pty. Ltd.	(+61) 3/ 97 67- 3700	(+61) 3/ 97 67- 3799
B / L	Eurogarden NV	(+32)16/805427	(+32)16/805425
BG	Valerii S&M Group SJ	(+359)2 942 34 02	(+359)2 942 34 10
CH	AL-KO KOBER AG	(+41)56/418-31 53	(+41)56/4183160
CZ	AL-KO KOBER Spol. S.R.O.	(+420) 3 82 / 21 03 81	(+420) 3 82 / 21 27 82
D	AL-KO GERÄTE GmbH	(+49)8221/203-0	(+49)8221/203-138
DK	AL-KO GINGE A/S	(+45)98 82 10 00	(+45)98 82 54 54
EST/LT/LV	SIA AL-KO KOBER	(+371)67/627-326	((+371)67/807-018
F	AL-KO S.A.S.	(+33)3/8576-3500	(+33)3/8576-3581
GB	Rochford Garden Machinery Ltd.	(+44)1963/828050	(+44)1963/828052
H	AL-KO KFT	(+36)29/53 70-50	(+36)29/5370-51
HR	Brun.ko.-prom d.o.o.	(+385)1 3096 567	(+385)1 3096 567
I	AL-KO KOBER GmbH / SRL	(+39) 039/9329-311	(+39) 039/9329-390
IN	AGRO-COMMERCIAL	(+91)3322874206	(+91)3322874139
IQ	Avro Gulistan Com	(+946)750 450 80 64	
IRL	Cyril Johnston & Co. Ltd.	(+44)2890813121	(+44)2890914220
LY	ASHOFAN FOR AGRICULT. ACC.	(+218)512660209	(+218)512660209
MA	BADRA Sarl	(+212)022447128	(+212)022447130
MK	Techno Geneks	(+389)2 2551801	(+389)2 2520175
N	AL-KO GINGE A/S	(+47)64/86-2550	(+47)64/86-2554
NL	O.DE LEEUW GROENTECHNIEK	(+31)38/ 444 6160	(+31)38/ 444 6358
PL	AL-KO KOBER Sp. z.o.o.	(+48)61/816-1925	(+48)61/816-1980
RO	SC PECEF TEHNICA SRL	(+40)344 40 30 30	(+40)244 51 44 86
RUS	OOO AL-KO KOBER	(+7)499/16887-16	(+7)499/96600-00
RUS	ZAO AL-KO St. Petersburg GmbH	(+7)812/446-1075	(+7)812/446-1075
S	GINGE Svenska AB	(+46)31/57-3580	(+46)31/57-5620
SK	AL-KO KOBER Slovakia Spol. S.R.O.	(+421)2/4564-8267	(+421)2/4564-8117
SLO	Darko Opara s.p.	(+386)1 722 58 50	(+386)1 722 58 51
SRB	Agromarket d.o.o.	(+381)34 308 000	(+381)34 308 16
TR	ZIMAS A.S.	(+90)232 4580586	(+90)232 4572697
UA	TOV AL-KO KOBER	(+380)44/492 33-96	(+380)44/496 66-93